



FritsJurgens®



**FRITSJURGENS, GEVESTIGD IN NEDERLAND,
IS IN STAAT OM TAATSDEUROPLOSSINGEN
TE CREËREN DIE GAAN VAN KLEINE TOT
MONUMENTALE EN EENVOUDIGE TOT
EXPERIMENTELE DEUREN.**

Verborgen perfectie - Alleen de kleine vloer- en plafondplaat zijn zichtbaar; alle overige onderdelen zijn verborgen.

Onbeperkt ontwerp - De deur kan in elke hoogte en van elk materiaal worden vervaardigd, wat onbeperkte ontwerpmogelijkheden biedt.

Bewegingstechnologie - Bewegingstechnologie zet hydraulische kracht om in een gecontroleerde en soepele deurbeweging.

Tijdloze kwaliteit - Door het gebruik van hoogwaardige materialen zijn onze systemen onderhoudsvrij en blijft een perfecte werking gegarandeerd.

CONTINUE VERBETERING

FritsJurgens streeft naar de best mogelijke kwaliteit. Elk systeem dat het hoofdkantoor van FritsJurgens verlaat werd met de grootste zorg voor detail en met uitsluitend de beste kwaliteitsmaterialen ontwikkeld, geproduceerd en getest. Op deze manier konden we onderhoudsvrije scharnieren maken: zelfs na 136 jaar dagelijks gebruik zal het scharnier nog steeds feilloos functioneren.

WERELDWIJD AANWEZIG

Wij leveren aan klanten over de hele wereld en hebben een distributienetwerk in meer dan 80 landen.





SYSTEM M+

Dit verstelbare taatsscharnier heeft de functie Latch Control om te zorgen voor een goede vergrendeling, gegarandeerde controle over de beweging van deuren van 20 kg tot 500 kg, en extra verstelbaarheid voor de deurbeweging.

WERKING

Dubbelwerkende deuren

Rotatie 180°

Vastzetstand op 90°, -90° en 0°

Zelfsluitend vanaf 125° en

-125° tot 0°

Enkelwerkende deuren

Rotatie 90°

Vastzetstand op 90° en 0°

Zelfsluitend vanaf 125° tot 0°

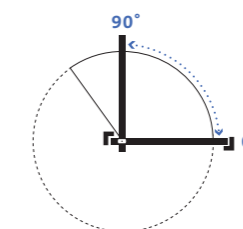
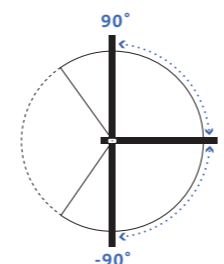

BEWEGING

Instelbare remwerking/demper

Remwerking voor openingsdemping en sluitdemping (soft-close).

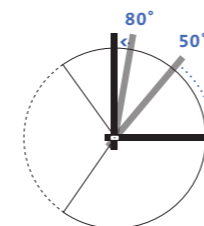

Instelbare 30° Speed

Instelbare sluitsnelheid in het laatste deel van de sluitbeweging.

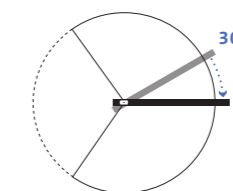

Instelbare sluitsnelheid

Versnelt de deur kort voor de sluitpositie om te zorgen voor een goede vergrendeling.

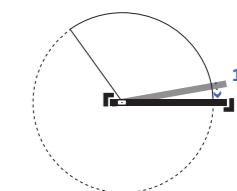

VARIANTEN

M32+

70 mm

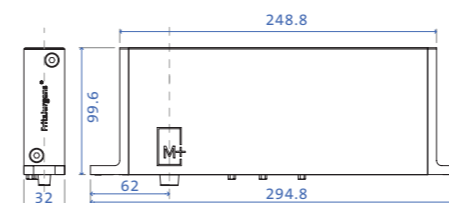

Klasse A | deur van 80 kg tot 119 kg*

Klasse B | deur van 120 kg tot 159 kg*

Klasse C | deur van 160 kg tot 209 kg*

Klasse D | deur van 210 kg tot 279 kg*

40 mm

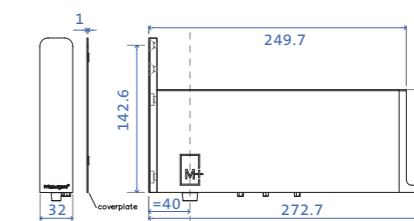

Klasse E | deur van 280 kg tot 349 kg*

M42+

70 mm

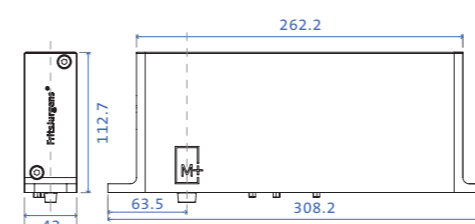

Klasse F | deur van 350 kg tot 429 kg*

Klasse G | deur van 430 kg tot 500 kg*

40 mm

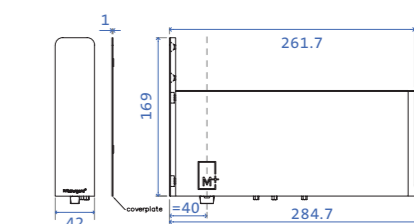

Scan de QR-code of [klik hier](#) om naar de pagina System M+ te gaan

*Afhankelijk van de deurbreedte



SYSTEM M

Dit zelfsluitend taatsscharnier biedt u absolute controle over de beweging van uw taatsdeur. Een lichte aanraking met uw vinger en de taatsdeur wordt in beweging gebracht. De deur wordt moeiteloos en gecontroleerd met een elegante beweging geopend, en het sluiten gaat fluisterzacht.

WERKING

Dubbelwerkende deuren

Rotatie 180°

Vastzetstand op 90°, -90° en 0°

Zelfsluitend vanaf 125° en

-125° tot 0°

Enkelwerkende deuren

Rotatie 90°

Vastzetstand 90° en 0°

Zelfsluitend vanaf 125° tot 0°

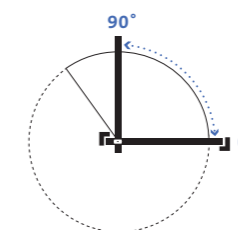
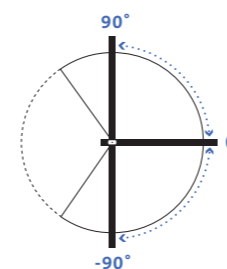

BEWEGING

Instelbare Damper Control

Remwerking voor openingsdemping

en sluitdemping (soft-close).

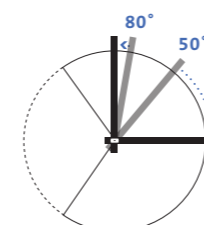

VARIANTEN

70 mm

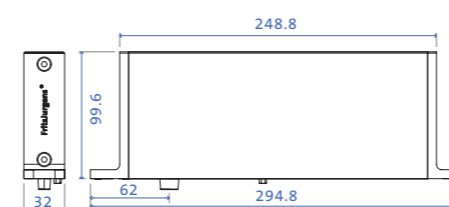

Klasse AA | deur van 20 kg tot 79 kg*

Klasse A | deur van 80 kg tot 119 kg*

40 mm

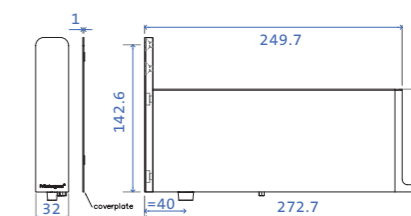

Klasse B | deur van 120 kg tot 159 kg*

Klasse C | deur van 160 kg tot 209 kg*

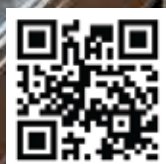

Scan de QR-code of [klik hier](#)
om naar de pagina System M te gaan

*Afhankelijk van de deurbreedte



SYSTEM 3

Dit is een 360° roterend taatsysteem met diverse vastzetstanden, ideaal voor taatsende wanden.

WERKING

Dubbelwerkende deuren

Rotatie 360°

Vastzetstand 0°, 90°, 180°, 270°

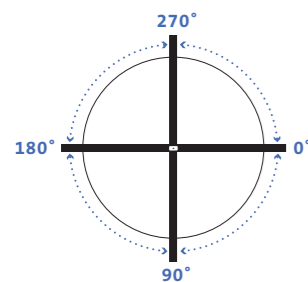

BEWEGING

De deur beweegt vanuit elke hoek van 45° in beide richtingen naar een vastzetstand.

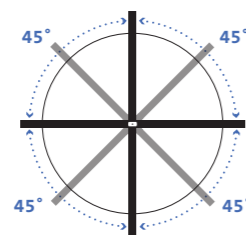

VARIANTEN

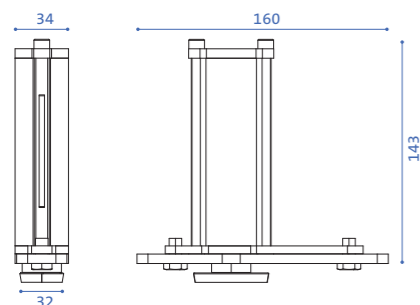

- Klasse A | deur van 80 kg tot 119 kg*
- Klasse C | deur van 160 kg tot 209 kg*
- Klasse E | deur van 280 kg tot 349 kg*
- Klasse G | deur van 430 kg tot 500 kg*

Scan de QR-code of [klik hier](#)
om naar de pagina System 3 te gaan



SYSTEM ONE

Het meest compacte taatscharnier met een enkel draaipunt, voor een vrij bewegende taatsdeur.

WERKING

Dubbelwerkende deuren

Rotatie 360°

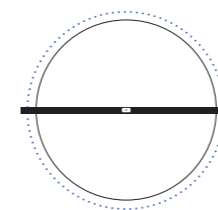

BEWEGING

Over 360° vrij draaiende taatsdeur

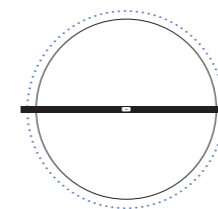

Enkelwerkende deuren

Rotatie 90°

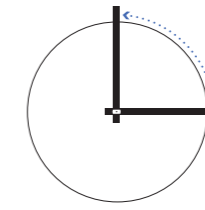

VARIANTEN

Slechts één type

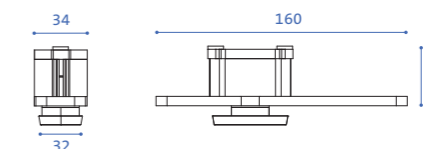

Scan de QR-code of [klik hier](#)
om naar de pagina System One te gaan



*Afhankelijk van de deurbreedte



BOVENSPEUNEN

Een taatssysteem van FritsJurgens bestaat uit een taatsscharnier in de onderkant van de deur en een bovenspeun in de bovenkant van de deur. De bovenspeun is de bovenkant van het draaipunt waarmee de taatsdeur aan het plafond wordt verankerd met een opening van slechts 4 tot 10 mm.

BOVENSPEUN 40

GESCHIKT VOOR: SYSTEM M, SYSTEM M+

Vast draaipunt op 40 mm

Maximale doorloop en nauwelijks loze ruimte

Taatsdeur is minimaal aanwezig
in geopende positie

Ideaal voor bouw en renovatie met standaard
deurbreedtes

Taatsdeuren conform de ADA-normen

Verkrijgbaar in twee opties:

10 mm pen voor deuren tot 150 kg

15 mm pen voor deuren tussen 150 kg en 500 kg

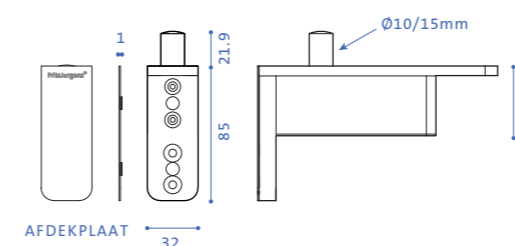

BOVENSPEUN 70

GESCHIKT VOOR: SYSTEM ONE, SYSTEM 3,
SYSTEM M, SYSTEM M+

Draaipunt vanaf 70 mm tot middenplaatsing

All-rounder: geschikt voor bijna elke taatsdeur
en situatie

Taatsdeuren conform de ADA-normen

Verkrijgbaar in twee opties:

10 mm pen voor deuren tot 150 kg

15 mm pen voor deuren tussen 150 kg en 500 kg

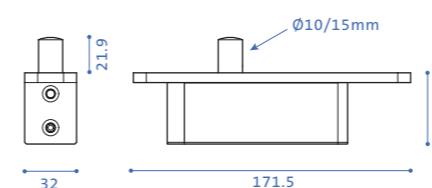

BOVENSPEUN KABELDOORVOER

GESCHIKT VOOR: SYSTEM ONE, SYSTEM 3,
SYSTEM M, SYSTEM+

Draaipunt vanaf 91 mm tot middenplaatsing

Ontworpen om gemakkelijk kabels door de
bovenspeun te trekken

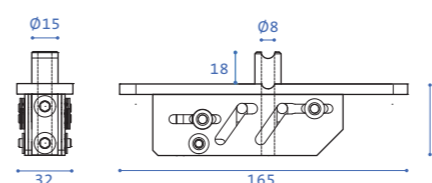

SCHARNIERPLATEN

VLOERPLATEN



Rechtshoekige vloerplaat
System M/M+
RVS



Rechtshoekige vloerplaat
System M/M+
Zwart



Geronde Flush vloerplaat
System M/M+
In dorpel verzonken



Rechtshoekige vloerplaat
System One/3
RVS



Ronde vloerplaat
System M/M+
RVS



Ronde vloerplaat
System M/M+
Zwart



Rechtshoekige Flush vloerplaat
System M/M+
In dorpel verzonken



Ronde vloerplaat
System One/3
RVS

Een ingenieuze oplossing voor projecten met vloerverwarming

De vloerplaatbevestigingen hoeven slechts 8 mm in de vloer te worden verzonken, wat betekent dat elk FritsJurgens-systeem ook kan worden gebruikt in combinatie met vloerverwarming.

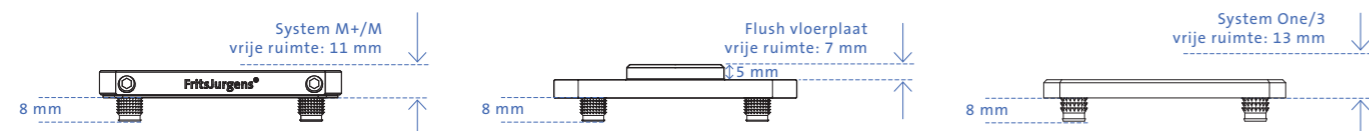

PLAFONDPLATEN



Plafondplaat Klasse B
Zwart
10 mm pen



Plafondplaat Klasse B
RVS
10 mm pen



Plafondplaat Klasse G
Zwart
15 mm pen



Plafondplaat Klasse G
RVS
15 mm pen

AFDEKPLATEN

SS
RVS
(platen en
speunafdekplaten)



BK
Zwart
(platen en
speunafdekplaten)



SS BK
RVS platen
Zwarte
speunafdekplaten



BK SS
Zwarte platen
RVS afdekplaten



*Afdekplaten zijn alleen verkrijgbaar voor 40 mm onder- en bovenspeunen van System M+/M

ACCESSOIRES

FLUSH

De Flush bestaat uit twee sterke magneten. Deze zijn aan de onderkant van de taatsdeur en de aangrenzende muur gemonteerd. Hiermee versterkt de Flush de 0° positie van elke taatsdeur, ongeacht de grootte of het gewicht.



HEXAGON GUIDE

De Hexagon Guide kan de installatie van de taatsdeur vergemakkelijken. De minimumafstand tussen het draaipunt en de rand van de deur is 70 mm en de maximumafstand is het midden van de deurbreedte. Indien het draaipunt meer dan 280 mm vanaf de deurrand ligt bieden we de Hexagon Guide om de installatie te vergemakkelijken.



AXEL WRENCH

Bij de installatie van een deur voorzien van System M is het van groot belang dat de deur in geopende stand wordt geplaatst. Hiervoor kan men met behulp van de Axle Wrench (draaitool) de ovale as onderaan System M een kwartslag (90°) draaien, zodat de pijl in de richting wijst waarin de deur open zal gaan (0° positie). In geval van frequent gebruik is het mogelijk de vloerplaat (art. FP.M.X.X.S.SS) op de Axle Wrench te monteren.



PRODUCT SELECTOR

- 1 Selecteer de plaatsing van het scharnier

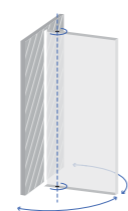

ZIJPLAATSING

Compatibele systemen:
System One
System M
System M+

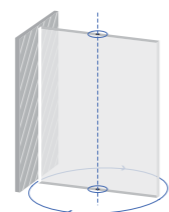

MIDDENPLAATSING

Compatibele systemen:
System One
System 3

- 2 Selecteer de gewenste functie

Vrij roterend - System One
Vastzetstanden - System 3
Damper Control - System M, System M+
30° Speed Control - System M+
Latch Control - System M+

- 3 Ontdek de bovenspeun

Standaard bovenspeun (70 mm) - System One, System 3,
System M & System M+
Maximale doorloop (40 mm) - System M & System M+
Kabeldoorvoer (91 mm) - System One, System 3,
System M & System M+

- 4 Ontdek de onderspeun en zijn klasse op basis van:

Breedte van de deur
Draaipunt
Deurgewicht

- 5 Selecteer de scharnierplaat

Selecteer het montagetyp
Opbouw (alle onderspeunsystemen)
Verzonken (System M en System M+)
Selecteer de vorm: rechthoekig of rond
(alle onderspeunsystemen)
Selecteer de afwerking
RVS (alle onderspeunsystemen)
Zwart (System M en System M+)

- 6 Selecteer de accessoires

Flush - RVS of zwart
Axle wrench - System M
Hexagon Guide - 1 m of 2 m

	SYSTEM M+	SYSTEM M	SYSTEM 3	SYSTEM ONE
KENMERKEN				
Rotatie	180° rotatie en 90° rotatie met deurkozijnen	180° en 90° rotatie	360° rotatie	360° en 90° rotatie
Vastzetstand	90°, -90° en 0°	90°, -90° en 0°	0°, 90°, 180° en 270°	-
Vrije beweging	•	-	•	•
Zelfsluitend	•	•	-	-
Dubbelwerkend	•	•	•	•
Enkelwerkend	•	•	-	•
Deurkozijnen/stijlen	•	-	-	•
Deurgewicht	20 - 500 kg*	20 - 210 kg*	20 - 500 kg*	0 - 500 kg*
Werking van de deur	Dubbelwerkend Enkelwerkend	Dubbelwerkend Enkelwerkend	Dubbelwerkend	Dubbelwerkend Enkelwerkend
VERSTELBAARHEID BEWEGING				
Damper Control	•	•	-	-
30° Speed Control	•	-	-	-
Latch Control	•	-	-	-
SPECIFICATIES				
Gewichtsklassen	7 klassen, A-G	4 klassen, AA-C	4 klassen, A,C,E en G	1 klasse, O
Gewicht	M32+: 2,6 kg M42+: 3,6 kg	2,6 kg	0,75 kg	0,36 kg
Afmetingen	M32+: 284,8 x 32 x 99,6 mm M42+: 308,2 x 42 x 112,7 mm	294,8 x 32 x 99,6 mm	160 x 32 x 143 mm	160 x 32 x 39 mm
Materiaal	RVS Geanodiseerd aluminium	RVS Geanodiseerd aluminium	RVS Geanodiseerd aluminium	RVS Geanodiseerd aluminium

*Afhankelijk van de deurbreedte



Scan de QR-code of [klik hier](#)
om naar de pagina Selector te gaan

FritsJurgens®

FRITSJURGENS INTERNATIONAL

A. Einsteinlaan 1
9615 TE Kolham
Nederland
+31 598 343 410
info@fritsjurgens.com

FRITSJURGENS ITALY (Regionaal verkoopkantoor)

Via Marsilio Ficino 22
50132 Firenze
Italië
+39 055 064 0290
info@fritsjurgens.com

FRITSJURGENS CHINA (Regionaal verkoopkantoor)

上海市长寿路360号源达大厦1508室
360 Changshou Road, Room 1508, Shanghai
China
+86 138 1692 5021

FRITSJURGENS CONSULTING FZE (Regionaal verkoopkantoor)

Premises No. HD67
Floor 25
Sheikh Rashid Tower
Dubai World Trade Centre
Dubai, VAE

BO.info.NL.2022
Copyright © FritsJurgens®
07-04-2022



8 718868 492333 >



www.fritsjurgens.com