

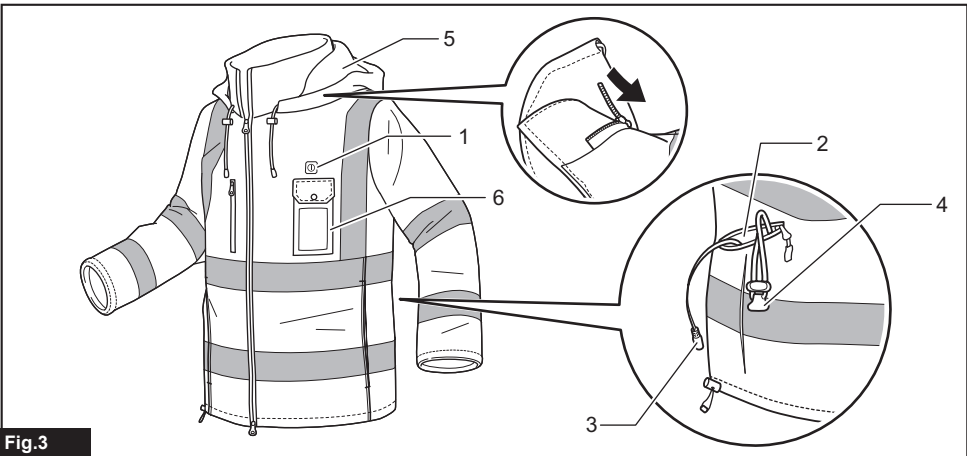

CJ105D / DCJ205 / CJ106D / DCJ206 / CV102D / DCV202

EN	Cordless Heated Jacket / Cordless Heated Vest	INSTRUCTION MANUAL	5
FR	Veste Chauffante / Blouson sans manche sans fil	MANUEL D'INSTRUCTIONS	12
DE	Akku-Thermo-Jacke / Akku-Thermojacke	BETRIEBSANLEITUNG	20
IT	Giacca riscaldata a batteria / Giubbotto riscaldato a batteria	ISTRUZIONI PER L'USO	28
NL	Door accu verwarmde jas / Door accu verwarmde bodywarmer	GEBRUIKSAANWIJZING	36
ES	Chamarrá Electro-Térmica a Batería / Chaleco Electrotérmico	MANUAL DE INSTRUCCIONES	44
PT	Jaqueta Térmica a Bateria / Colete Térmico a Bateria	MANUAL DE INSTRUÇÕES	52
DA	Akku varmejakke / akku varmevest	BRUGSANVISNING	60
EL	Φορητή θερμαινόμενη ζακέτα / Φορητό θερμαινόμενο γιλέκο	ΕΓΧΕΙΡΙΔΙΟ ΟΔΗΓΙΩΝ	67
TR	Kablosuz Isıtmalı Mont / Kablosuz Isıtmalı Yelek	KULLANMA KILAVUZU	76
SV	Batteridrivnen uppvärmd jacka/batteridrivnen uppvärmd väst	BRUKSANVISNING	83
NO	Trådløs oppvarmet jakke / trådløs oppvarmet vest	BRUKSANVISNING	90
FI	Akkukäyttöinen lämpötakki / akkukäyttöinen lämpöliivi	KÄYTTÖOHJE	97
LV	Bezvada apsildāmā jaka/bezvada apsildāmā veste	LIETOŠANAS INSTRUKCIJA	104
LT	Belaidė šildoma striukė / belaidė šildoma liemenė	NAUDOJIMO INSTRUKCIJA	111
ET	Juhtmeta soojendusjakk / Juhtmeta soojendusvest	KASUTUSJUHEND	118
PL	Kurtka Z Akumulatorowym Systemem Ogrzewania / Kamizelka Ogrzewana z Zasilaniem Akumulatorowym	INSTRUKCJA OBSŁUGI	125
HU	Akkumulátoros fűtött kabát / Akkumulátoros fűtött mellény	HASZNÁLATI KÉZIKÖNYV	133
SK	Vyhrievaná bunda napájaná z akumulátora / vyhrievaná vesta napájaná z akumulátora	NÁVOD NA OBSLUHU	141
CS	Akumulátorem vyhříváná bunda / akumulátorem vyhříváná vesta	NÁVOD K OBSLUZE	149
SL	Brezžično ogrevan suknjič/Brezžično ogrevan brezrokavnik	NAVODILA ZA UPORABO	156
SQ	Xhaketi me ngrohje me bateri / Jelek me ngrohje me bateri	MANUALI I PËRDORIMIT	164
BG	Яке с подгръване с акумулаторно захранване / Жилетка с подгръване с акумулаторно захранване	РЪКОВОДСТВО ЗА ЕКСПЛОАТАЦИЯ	172
HR	Bežična grijana jakna / bežični grijani prsluk	PRIRUČNIK S UPUTAMA	181
MK	Безжично загреана јакна/Безжично загреан елек	УПАТСТВО ЗА УПОТРЕБА	188
SR	Јакна са бежичним грејачима / Прслук са бежичним грејачима	УПУТСТВО ЗА УПОТРЕБУ	196
RO	Geacă încălzită fără cablu/Vestă încălzită fără cablu	MANUAL DE INSTRUCȚIUNI	204
UK	Куртка з підігрівом від акумулятора / Жилет з електропідігрівом	ІНСТРУКЦІЯ З ЕКСПЛУАТАЦІЇ	212
RU	Куртка С Подогревом От Аккумулятора / Жилет С Электроподогревом	РУКОВОДСТВО ПО ЕКСПЛУАТАЦИИ	220
KK	Акумуляторлы жылытатын күрте / электрлі жылытатын жилет	ПАЙДАЛАНУ ЖӨНІНДЕГІ НҰСҚАУЛЫҚ	229
ZHCN	充电式发热保暖外套 / 充电式电热背心	使用说明书	238

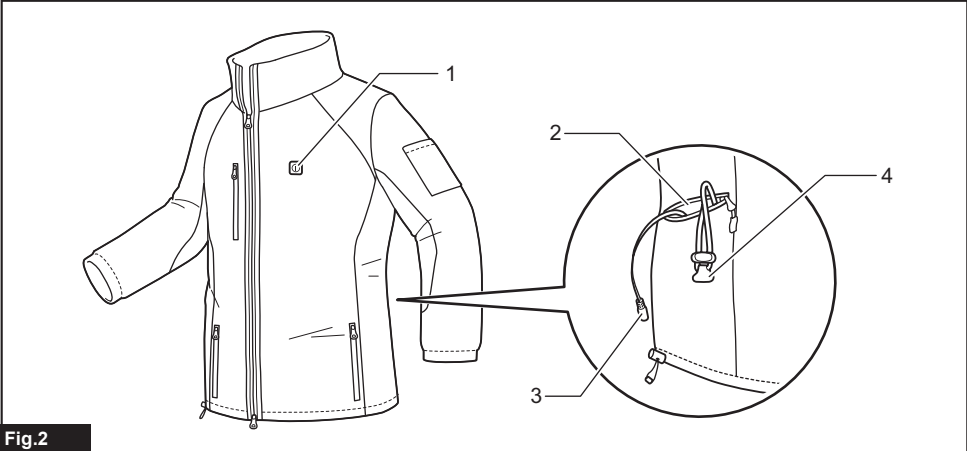

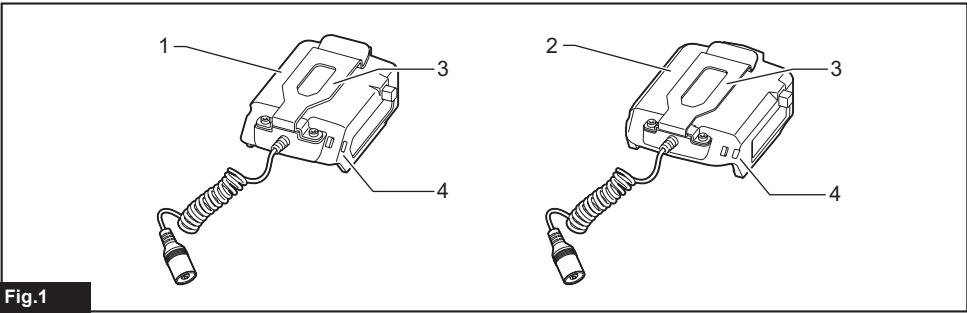

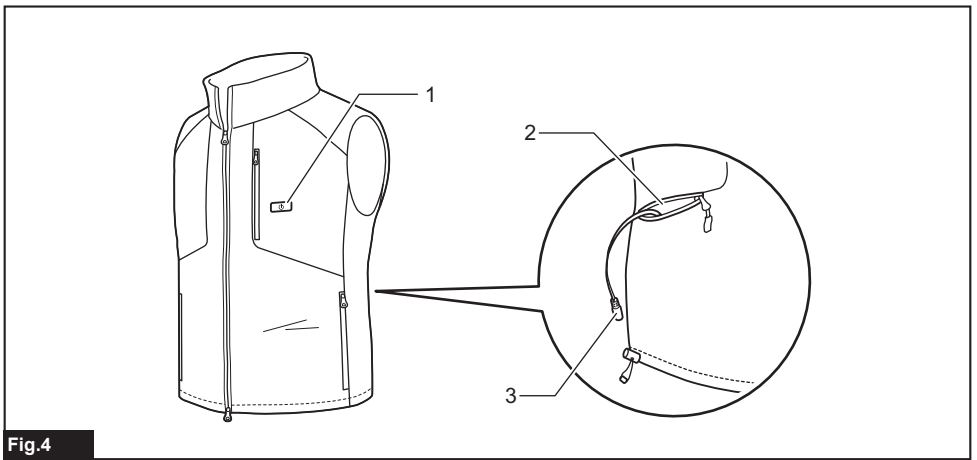

Fig.4

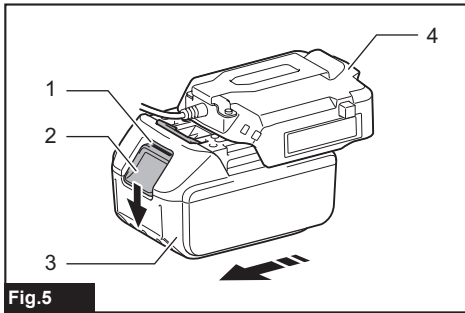

Fig.5

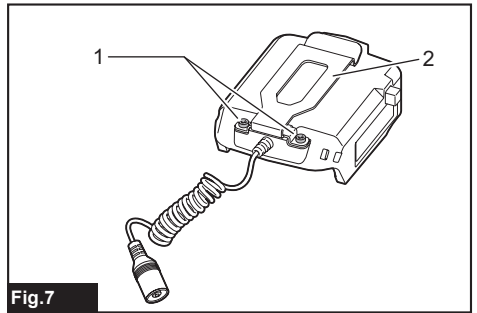

Fig.7

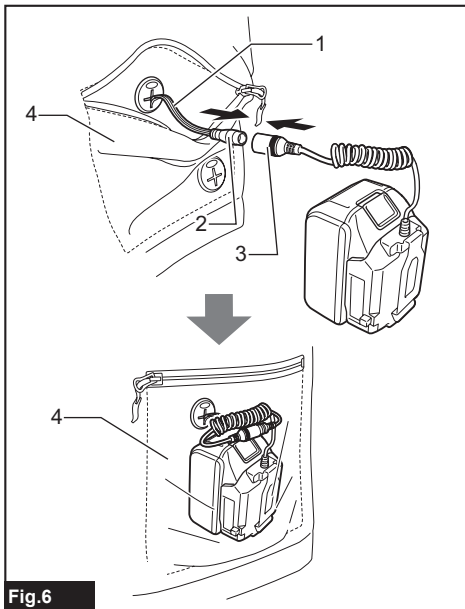

Fig.6

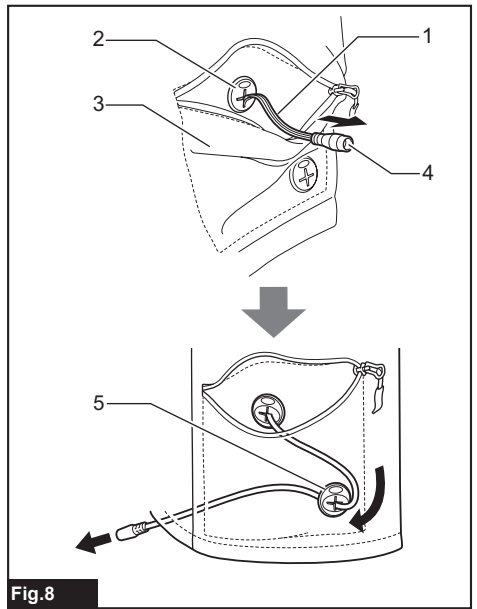
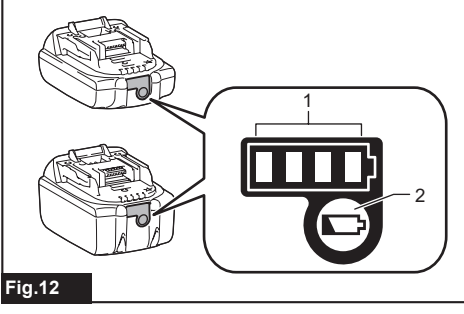
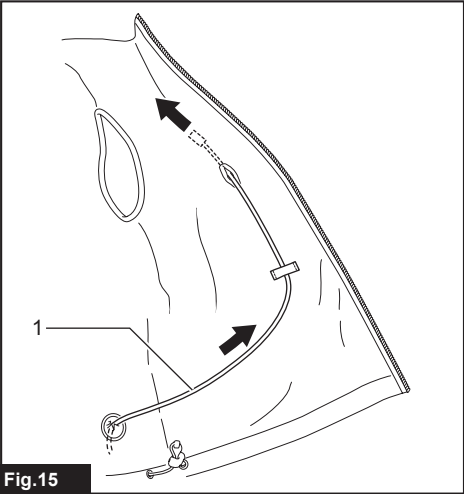
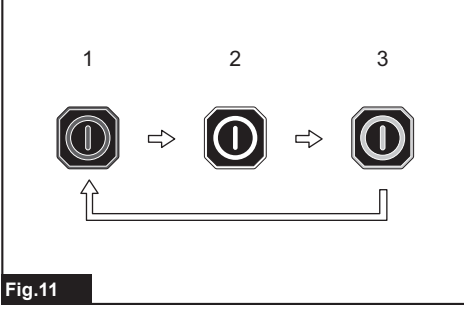
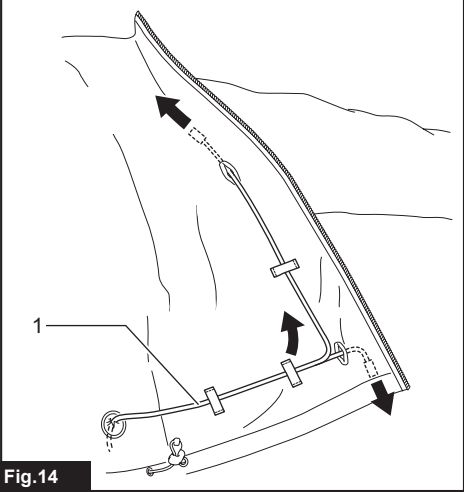
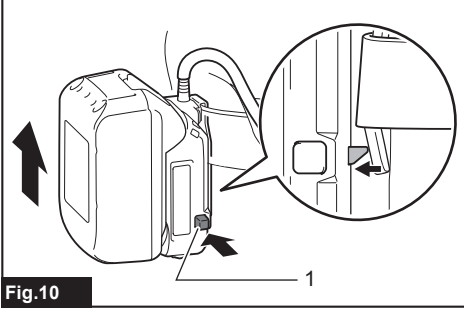
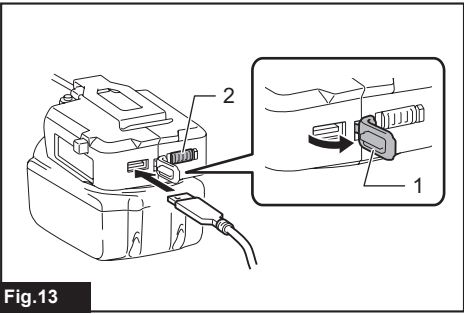
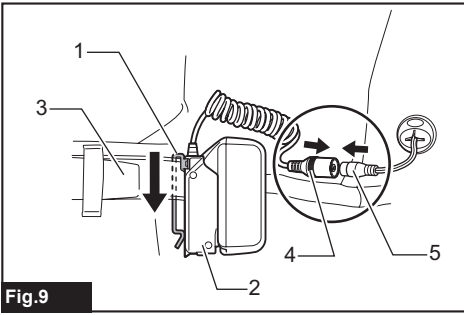

Fig.8



WARNING

Important safety instruction

- When not in use, store as follows:
 - Allow it to cool down before folding.
 - Do not crease the appliance by placing items on top of it during storage.
- Examine the appliance frequently for signs of wear or damage. If there are such signs or if the appliance has been misused, return it to the supplier to any further use.
- This appliance is not intended for medical use in hospitals.
- This appliance must not be used by persons insensitive to heat and other very vulnerable persons who are unable to react to overheating.
- Children under the age of three are not allowed to use this appliance due to their inability to react to overheating.
- The appliance is not to be used by young children over the age of three unless the controls have been pre-set by a parent or guardian, or unless the child has been adequately instructed on how to operate the controls safely.
- The switch or control unit must not be allowed to get wet during washing and that during drying the cord must be positioned to ensure that water does not flow into the switch or control.
- For users in Europe: This appliance can be used by children aged from 8 years and above and persons with reduced physical, sensory or mental capabilities or lack of experience and knowledge if they have been given supervision or instruction concerning use of the appliance in a safe way and understand the hazards involved. Children shall not play with the appliance. Cleaning and user maintenance shall not be made by children without supervision.
- For users in areas other than Europe: This appliance is not intended for use by persons (including children) with reduced physical, sensory or mental capabilities, or lack of experience and knowledge, unless they have been given supervision or instruction concerning use of the appliance by a person responsible for their safety. Children should be supervised to ensure that they do not play with the appliance.

- If you suffer the symptoms listed below while you are using the jacket or vest, take it off immediately and consult a doctor. Otherwise, there is a risk of heat exhaustion or heat stroke.
 - First signs:
Any discomfort; excessive sweating; neck pain; nausea; dizziness or drowsiness.
 - Symptoms of heat exhaustion/heat stroke:
Nausea and vomiting; throbbing headache; dizziness and drowsiness; absence of perspiration; red, hot and dry skin; muscle weakness or seizures; rapid heartbeat; quick, shallow breathing; behavior changes such as confusion, disorientation or staggering; unconsciousness.

SPECIFICATIONS

Model:	CJ105D / DCJ205	CJ106D / DCJ206	CV102D / DCV202
Material	Shell: 100% Polyester Side: 100% Polyester Lining: 100% Polyester	Shell and lining: 100% Polyester	Shell: 100% Polyester Side: 85% Polyester 15% Spandex Lining: 100% Polyester
Temperature adjustment steps	3		
Net weight *	1.1 kg		0.4 kg

*. Size of jacket or vest is "L". Without battery holder and battery cartridge.

Specifications for battery holder and battery cartridge

USB power supply port		D.C. 5 V, 2.4 A, Type A
Rated voltage		D.C. 10.8 V - 12 V max D.C. 14.4 V D.C. 18 V
Battery cartridge	10.8 V - 12V max	BL1015 / BL1016 / BL1020B / BL1021B / BL1040B / BL1041B
	14.4 V	BL1415 / BL1415N / BL1430 / BL1430B / BL1440 / BL1450 / BL1460B
	18 V	BL1815 / BL1815N / BL1820 / BL1820B / BL1830 / BL1830B / BL1840 / BL1840B / BL1850 / BL1850B / BL1860B

- Due to our continuing program of research and development, the specifications herein are subject to change without notice.
- Specifications and battery cartridge may differ from country to country.

⚠ WARNING: Only use the battery cartridges listed above. Use of any other battery cartridges may cause injury and/or fire.

Combination of battery holder and jacket or vest

For the combination of battery holder and jacket or vest, refer to the table below.

- For the battery of 10.8 V - 12 V max, use battery holder "YL00000003".
- For the battery of 14.4 V or 18V, use battery holder "YL00000004".

Model	Battery	Part number of battery holder
CJ105D / CJ106D / CV102D	10.8 V - 12 V max	YL00000003
DCJ205 / DCJ206 / DCV202	14.4 V or 18V	YL00000004

Operating time

CJ105D / DCJ205 / CJ106D / DCJ206

Temperature setting	Battery cartridge		
	BL1040B / BL1041B	BL1460B	BL1860B
HIGH	3.5 hours	5.0 hours	8.5 hours
MEDIUM	5.5 hours	9.0 hours	14 hours
LOW	14 hours	23 hours	35 hours













CV102D / DCV202

Temperature setting	Battery cartridge		
	BL1040B / BL1041B	BL1460B	BL1860B
HIGH	4.0 hours	6.0 hours	10 hours
MEDIUM	7.5 hours	12 hours	20 hours
LOW	14 hours	23 hours	35 hours

- The operating times in the above table are a rough guideline. They may differ from actual operating times.
- Operating times may differ depending on battery type, charging status, and usage condition.
- Battery cartridge may differ from country to country.

Symbols

Some of the following symbols are used for the product. Be sure to understand their meaning before use.

	Read the instruction manual.
	Machine wash at below 30°C on the gentle cycle.
	Do not bleach.
	Do not wring.
	Do not iron.
	Do not dry clean.
	Not to be used by very young children (0-3 years).
	Do not insert pins.
	Tumble dry with low heat.
	Line drying.
	Class III appliance.
 Ni-MH Li-Ion	Only for EU countries Do not dispose of electric equipment or battery pack together with household waste material! In observance of the European Directives, on Waste Electric and Electronic Equipment and Batteries and Accumulators and Waste Batteries and Accumulators and their implementation in accordance with national laws, electric equipment and batteries and battery pack(s) that have reached the end of their life must be collected separately and returned to an environmentally compatible recycling facility.

Intended use

The heated jacket or vest is intended for warming up the body in cold environments.

EC Declaration of Conformity

For European countries only

Model CJ106D / DCJ206

The EC declaration of conformity is included as Annex A to this instruction manual.

SAFETY WARNINGS

⚠ WARNING: Read all safety warnings and all instructions. Failure to follow the warnings and instructions may result in electric shock, fire and/or serious injury.

Save all warnings and instructions for future reference.

The term "jacket" in the warnings and precautions refers to the jacket or vest.

General safety warnings

- **Children, handicapped persons, or anyone who are insensitive to heat, for example a person with poor blood circulation, shall refrain from using the jacket.**
- **Do not use the jacket other than its intended use.**
- **Never use the jacket when inside of it is wet.**
- **Do not wear the jacket with bare skin.**
- **If you sense anything unusual, switch off the jacket and remove the battery holder immediately.**
- **Do not let the power cable be pinched. Damaged cable may cause electric shock.**
- **If any abnormality is found, contact your local service center for repair.**

- Do not use pins or like. The electric wiring inside may be damaged.
- Keep maintenance labels and nameplate. If they become unreadable or missing, contact our authorized service center for repair.
- Choose appropriate temperature settings in accordance with the usage environment for continuous use.
- The battery cartridge, battery holder and connectors must not be allowed to get wet during washing and drying.
- The appliance is not to be used by young children unless the controls have been pre-set by a parent or guardian, or unless the child has been adequately instructed on how to operate the controls safely.
- Be careful not to touch the same part of the skin with the heating section for a long time. If the heating section touches the same part of the skin for a long time, there is a possibility of low temperature burns even at a relatively low temperature (40 to 60 °C).
- Stop using the jacket when you feel it is hot.
- Never use the jacket while you are sleeping.
- In order to avoid the possibility of heatstroke, disconnect the clothing when moving to an environment having significantly higher temperature.
- Check carefully on the marking  in the internal part of the cloth. Do not insert pins on the cloth from external or internal parts.
- Remove the batteries from the jacket before charging.
- Remove exhausted batteries from the jacket and dispose of them safely.
- Before storing the jacket for a long period, remove the batteries.
- Do not short-circuit the supply terminals.

Washing

- When washing the jacket, follow the instructions in the caution tag on the jacket.
- Before cleaning the jacket, remove the battery holder and the battery cartridge and then place the power cable in the battery pocket and close the fastener.

Work area safety

- Keep work area clean and well lit. Cluttered or dark areas increase accident risk.

Electrical safety

- Do not expose the jacket to rain or wet conditions. Water entering the jacket may increase the risk of electric shock.
- Do not abuse the cord. Never use the cord for carrying, pulling or unplugging the jacket. Keep cord away from heat, oil, sharp edges.
- Do not connect power source to USB port. Otherwise there is risk of fire. The USB port is only intended for charging lower voltage device.
- Always place the cover onto the USB port when not charging the lower voltage device.
- Do not insert a nail, wire, etc. into USB power supply port. Otherwise a circuit short may cause smoke and fire.
- Do not handle the cord and battery with wet or greasy hand.

- Never use the jacket when the cord or plug is damaged.
- Always use the battery holder specified by Makita.
- Do not leave any cord disconnected while the battery power is supplied. Young children may put the live plug in their mouth and cause injury.
- Do not connect the plug of the battery holder to appliances other than the jacket specified by Makita.

Personal safety

- Stay alert, watch what you are doing and use common sense when using the jacket. Do not use the jacket while you are tired or under the influence of drugs, alcohol or medication. A moment of inattention while using the jacket may result in serious personal injury.

Jacket use and care

- Do not use the jacket if the switch does not turn it on and off. Any jacket that cannot be controlled with the switch is dangerous and must be repaired.
- Maintain the jacket. Check for breakage of parts and any other condition that may affect the jacket's operation. If damaged, have the jacket repaired before use.
- Use the jacket in accordance with these instructions, taking into account the working conditions and the work to be performed. Use of the jacket for operations different from those intended could result in a hazardous situation.
- If the fuse link has ruptured, return the jacket to our authorized service center for repair.

Battery tool use and care

1. Recharge only with the charger specified by the manufacturer. A charger that is suitable for one type of battery pack may create a risk of fire when used with another battery pack.
2. Use power tools only with specifically designated battery packs. Use of any other battery packs may create a risk of injury and fire.
3. When battery pack is not in use, keep it away from other metal objects, like paper clips, coins, keys, nails, screws or other small metal objects, that can make a connection from one terminal to another. Shorting the battery terminals together may cause burns or a fire.
4. Under abusive conditions, liquid may be ejected from the battery; avoid contact. If contact accidentally occurs, flush with water. If liquid contacts eyes, additionally seek medical help. Liquid ejected from the battery may cause irritation or burns.
5. Do not use a battery pack or tool that is damaged or modified. Damaged or modified batteries may exhibit unpredictable behaviour resulting in fire, explosion or risk of injury.
6. Do not expose a battery pack or tool to fire or excessive temperature. Exposure to fire or temperature above 130 °C may cause explosion.
7. Follow all charging instructions and do not charge the battery pack or tool outside the temperature range specified in the instructions. Charging improperly or at temperatures outside the specified range may damage the battery and increase the risk of fire.

Important safety instructions for battery cartridge

1. Before using battery cartridge, read all instructions and cautionary markings on (1) battery charger, (2) battery, and (3) product using battery.
2. Do not disassemble battery cartridge.
3. If operating time has become excessively shorter, stop operating immediately. It may result in a risk of overheating, possible burns and even an explosion.
4. If electrolyte gets into your eyes, rinse them out with clear water and seek medical attention right away. It may result in loss of your eyesight.
5. Do not short the battery cartridge:
 - (1) Do not touch the terminals with any conductive material.
 - (2) Avoid storing battery cartridge in a container with other metal objects such as nails, coins, etc.
 - (3) Do not expose battery cartridge to water or rain.

A battery short can cause a large current flow, overheating, possible burns and even a breakdown.
6. Do not store the tool and battery cartridge in locations where the temperature may reach or exceed 50 °C (122 °F).
7. Do not incinerate the battery cartridge even if it is severely damaged or is completely worn out. The battery cartridge can explode in a fire.
8. Be careful not to drop or strike battery.
9. Do not use a damaged battery.
10. The contained lithium-ion batteries are subject to the Dangerous Goods Legislation requirements. For commercial transports e.g. by third parties, forwarding agents, special requirement on packaging and labeling must be observed.

For preparation of the item being shipped, consulting an expert for hazardous material is required. Please also observe possibly more detailed national regulations.

Tape or mask off open contacts and pack up the battery in such a manner that it cannot move around in the packaging.

11. When disposing the battery cartridge, remove it from the tool and dispose of it in a safe place. Follow your local regulations relating to disposal of battery.
12. Use the batteries only with the products specified by Makita. Installing the batteries to non-compliant products may result in a fire, excessive heat, explosion, or leak of electrolyte.
13. If the tool is not used for a long period of time, the battery must be removed from the tool.

SAVE THESE INSTRUCTIONS.

CAUTION: Only use genuine Makita batteries. Use of non-genuine Makita batteries, or batteries that have been altered, may result in the battery bursting causing fires, personal injury and damage. It will also void the Makita warranty for the Makita tool and charger.

Tips for maintaining maximum battery life

1. Charge the battery cartridge before completely discharged. Always stop tool operation and charge the battery cartridge when you notice less tool power.
2. Never recharge a fully charged battery cartridge. Overcharging shortens the battery service life.
3. Charge the battery cartridge with room temperature at 10 °C - 40 °C (50 °F - 104 °F). Let a hot battery cartridge cool down before charging it.
4. Charge the battery cartridge if you do not use it for a long period (more than six months).

PARTS DESCRIPTION

Battery holder (optional accessory)

► Fig.1

1	Battery holder (10.8 V - 12 V max)	2	Battery holder (14.4 V /18 V)	3	Belt hook	4	Strap hole
---	------------------------------------	---	-------------------------------	---	-----------	---	------------

Model CJ105D / DCJ205

► Fig.2

1	Power button	2	Battery pocket	3	Jack	4	Code lock
---	--------------	---	----------------	---	------	---	-----------

Model CJ106D / DCJ206

► Fig.3

1	Power button	2	Battery pocket	3	Jack	4	Code lock
5	Hood	6	Name tag holder	-	-	-	-

Model CV102D / DCV202

► Fig.4

1	Power button	2	Battery pocket	3	Jack
---	--------------	---	----------------	---	------

INSTALLATION

Installing or removing the battery cartridge

⚠ CAUTION: Always switch off the device before installing or removing the battery cartridge.

⚠ CAUTION: Hold the battery holder and the battery cartridge firmly when installing or removing the battery cartridge. Failure to hold the battery holder and the battery cartridge firmly may cause them to slip out of your hands and result in damage to the battery holder and battery cartridge and/or a personal injury.

- **Fig.5:** 1. Red indicator 2. Button 3. Battery cartridge 4. Battery holder (optional accessory)

To install the battery cartridge, align the tongue on the battery cartridge with the groove in the housing and slip it into place. Insert the battery cartridge all the way until it locks in place with a small click. If you can see the red indicator on the upper side of the button, it is not locked completely.

To remove the battery cartridge, slide it from the battery holder while pressing the button on the front of the cartridge.

⚠ CAUTION: Always install the battery cartridge fully until the red indicator cannot be seen. Otherwise the battery cartridge may accidentally fall out of the battery holder, causing injury to you or someone around you.

⚠ CAUTION: Do not forcibly install the battery cartridge. If the battery cartridge does not slide in easily, it is not being inserted correctly.

Battery pocket

The battery holder (with battery cartridge) can be stored in the battery pocket. Connect the power cable jack pulled out of the battery pocket to the battery holder plug. Then put the battery holder into the battery pocket and fasten the fastener.

- **Fig.6:** 1. Power cable 2. Jack 3. Plug 4. Battery pocket

The belt hook on the battery holder can be detached by removing the screws.

- **Fig.7:** 1. Screw 2. Belt hook

Attaching the battery holder

You can hang the battery holder on your waist belt. To prevent the battery holder from dropping accidentally, attach a strap using the strap hole and secure it.

1. Pull the power cable out of the upper hole in the battery pocket and feed the jack through the lower hole in the battery pocket and pull it through to the inside of the jacket or vest.

- **Fig.8:** 1. Power cable 2. Upper hole 3. Battery pocket 4. Jack 5. Lower hole

2. Attach the belt hook of the battery holder to your waist belt, and connect the jack to the battery holder plug.

- **Fig.9:** 1. Belt hook 2. Battery holder 3. Waist belt 4. Plug 5. Jack

The battery holder has an anti-drop function. When removing the battery holder from the belt, pull up the battery holder while pressing the unlock button.

- **Fig.10:** 1. Unlock button

FUNCTIONAL DESCRIPTION

Power button

To turn on the jacket or vest, press and hold the power button (about 1.5 seconds). To turn off, press and hold the power button again.

Temperature adjustment

⚠ CAUTION: For continuous operation, set the temperature setting to "low" (blue). If the jacket or vest is overheated, the jacket or vest may cause a malfunction and cause an injury.

There are three temperature settings (high, medium, low). When you switch on the jacket or vest, the temperature is set to "high". Each time you press the power button, the temperature setting changes as shown in the figure. The color of the power button shows the current setting.

















- **Fig.11:** 1. Red: "high" 2. White: "medium" 3. Blue: "low"

Indicating the remaining battery capacity

Only for battery cartridges with the indicator

- **Fig.12:** 1. Indicator lamps 2. Check button

Press the check button on the battery cartridge to indicate the remaining battery capacity. The indicator lamps light up for a few seconds.

Indicator lamps			Remaining capacity
 Lighted	 Off	 Blinking	
			75% to 100%
			50% to 75%
			25% to 50%
			0% to 25%
			Charge the battery. (For 14.4 V and 18 V batteries only)
 	 		The battery may have malfunctioned. (For 14.4 V and 18 V batteries only)

NOTE: Depending on the conditions of use and the ambient temperature, the indication may differ slightly from the actual capacity.

Battery protection system

The device is equipped with a battery protection system. This system automatically cuts off power to the heating parts to extend battery life. If the remaining battery capacity is too low, the device will not operate. When you turn the device on, the power is supplied to the heating parts again, but stops soon. In this situation, remove and recharge the battery cartridge.

Connecting USB devices

CAUTION: Connect only devices that are compatible with the USB power supply port. Not doing so may cause a malfunction of the battery holder.

NOTICE: Before connecting a USB device to the battery holder (with the battery), always back up the data on the USB device. Not doing so may cause a loss of your data.

The battery holder (with the battery cartridge) can work as an external power supply for USB devices.

Open the cover and connect a USB cable (not included) to the power supply port of the battery holder. Then connect the other end of the cable to the device and turn on the switch next to the USB port.

The battery holder (with the battery cartridge) supplies DC 5 V, 2.4 A (maximum).

► **Fig.13:** 1. Cover 2. Switch

The USB cable can be placed inside the jacket or vest for convenience using the hole in the pocket and the cable holder.

For CJ105D / DCJ205 / CJ106D / DCJ206

► **Fig.14:** 1. USB cable

For CV102D / DCV202

► **Fig.15:** 1. USB cable

NOTE: The battery holder may not supply power to some USB devices.

NOTE: When not in use or after charging, remove the USB cable and close the cover.

NOTE: Battery power is consumed while the switch is turned on. Always turn off the switch when not in use.

NOTE: When charging multiple USB devices in succession, wait about 10 seconds after charging of the previous device has completed before beginning to charge the next device.

MAINTENANCE

CAUTION: Always be sure that the jacket is switched off and the battery cartridge is removed before attempting to perform inspections or maintenance.

CAUTION: If the jacket does not switch on or any fault is found with a fully charged battery cartridge, clean the terminals of the battery holder and the battery cartridge. If the jacket still does not work properly, stop using the jacket and contact our authorized service center.

NOTICE: Never use gasoline, benzine, thinner, alcohol or the like. Discoloration, deformation or cracks may result.

To maintain product SAFETY and RELIABILITY, repairs, any other maintenance or adjustment should be performed by Makita Authorized or Factory Service Centers, always using Makita replacement parts.

Cleaning the jacket or vest

For all models

- Detach the battery holder from the jacket or vest before washing.
- Follow the instructions on the tag.
- Do not wash the jacket or vest with other clothes. Doing so may cause color fading or color transfer.
- Use a laundry net when using a washing machine.
- Do not use the fabric softener.
- Use only neutral detergent.
- After washing, take out the jacket or vest from washing machine at once.
- Be sure to close the zip fastener before washing.

For CJ106D / DCJ206 only

- The performance of light reflector parts may be weakened by washing.
- Machine wash in gentle cycle (The number of times for washing is up to 25 times.)
- The number of times for washing is not the only factor to decide the lifetime of the jacket.
- The life of the jacket changes by how to use, how to care and store state.
- If the light reflector parts or clothes have been deteriorated, replace to a new jacket.

OPTIONAL ACCESSORIES

CAUTION: These accessories or attachments are recommended for use with your Makita tool specified in this manual. The use of any other accessories or attachments might present a risk of injury to persons. Only use accessory or attachment for its stated purpose.

If you need any assistance for more details regarding these accessories, ask your local Makita Service Center.

- Battery holder
- Makita genuine battery and charger

NOTE: Some items in the list may be included in the tool package as standard accessories. They may differ from country to country.

AVERTISSEMENT

Instructions de sécurité importantes

- Lorsque vous n'utilisez pas l'appareil, stockez-le comme suit :
 - Laissez-le refroidir avant de le plier.
 - Ne le froissez pas en posant dessus des objets pendant le stockage.
- Vérifiez fréquemment que l'appareil ne présente pas de signes d'usure ou d'endommagement. Si de tels signes sont visibles ou si l'appareil a été utilisé de manière incorrecte, cessez de l'utiliser et renvoyez-le au fournisseur.
- Cet appareil n'est pas conçu pour un usage médical en milieu hospitalier.
- Cet appareil ne doit pas être utilisé par des personnes insensibles à la chaleur et par d'autres personnes très vulnérables qui ne seraient pas capables de réagir à une surchauffe.
- Les enfants de moins de trois ans ne sont pas autorisés à utiliser cet appareil en raison de leur incapacité à réagir à une surchauffe.
- L'appareil ne doit pas être utilisé par de jeunes enfants de plus de trois ans sauf si les commandes ont été préconfigurées par un parent ou un tuteur, ou à moins que l'enfant ait été correctement formé à l'utilisation des commandes en toute sécurité.
- Le commutateur ou l'unité de commande ne doit pas être soumis à l'humidité pendant le lavage, et au cours du séchage, le cordon doit être positionné de sorte que l'eau ne pénètre pas dans le commutateur ou dans l'unité de commande.
- Pour les utilisateurs situés en Europe : Cet appareil peut être utilisé par des enfants âgés d'au moins 8 ans et par des personnes aux capacités physiques, sensorielles ou mentales réduites ou qui manquent d'expérience et de connaissances, s'ils ont fait l'objet d'une surveillance ou d'une formation à l'utilisation de l'appareil de manière sécurisée et qu'ils comprennent les risques qu'ils encourent. Les enfants ne doivent pas jouer avec l'appareil. Le nettoyage et l'entretien ne doivent pas être assurés par des enfants sans surveillance.

- Pour les utilisateurs situés ailleurs qu'en Europe : Cet appareil n'est pas prévu pour être utilisé par des personnes (dont les enfants) aux capacités physiques, sensorielles ou mentales réduites ou qui manquent d'expérience et de connaissances, à moins qu'ils aient fait l'objet d'une supervision ou d'une formation à l'utilisation de l'appareil par une personne responsable de leur sécurité. Les enfants doivent faire l'objet d'une surveillance afin d'éviter qu'ils ne jouent avec l'appareil.
- Si vous ressentez les symptômes répertoriés ci-dessous pendant que vous utilisez le blouson ou la veste, retirez-les immédiatement et consultez un médecin. Autrement, vous risquez un coup de chaleur ou une insolation.
 - Premiers signes :
malaise, transpiration excessive, douleur cervicale, nausée, vertiges ou somnolence.
 - Symptômes du coup de chaleur ou de l'insolation :
nausée et vomissements, mal de tête lancinant, vertiges et somnolence, absence de transpiration, peau rouge, chaude et sèche, faiblesse musculaire ou convulsions, rythme cardiaque rapide, respiration rapide et superficielle, changements de comportement à savoir confusion, désorientation ou démarche titubante, évanouissement.

SPÉCIFICATIONS

Modèle :	CJ105D / DCJ205	CJ106D / DCJ206	CV102D / DCV202
Matériau	Revêtement : 100 % polyester Côté : 100 % polyester Doublure : 100 % polyester	Revêtement et doublure : 100 % polyester	Revêtement : 100 % polyester Côté : 85 % polyester 15 % élasthanne Doublure : 100 % polyester
Étapes de réglage de la température	3		
Poids net *	1,1 kg		0,4 kg

*. La taille de la veste ou du blouson est « L ». Sans porte-batterie et batterie.

Spécifications pour le porte-batterie et la batterie

Port USB	5 V CC, 2,4 A, type A		
Tension nominale	10,8 V CC - 12 V max. 14,4 V CC 18 V CC		
Batterie	10,8 - 12 V max.	BL1015 / BL1016 / BL1020B / BL1021B / BL1040B / BL1041B	
	14,4 V	BL1415 / BL1415N / BL1430 / BL1430B / BL1440 / BL1450 / BL1460B	
	18 V	BL1815 / BL1815N / BL1820 / BL1820B / BL1830 / BL1830B / BL1840 / BL1840B / BL1850 / BL1850B / BL1860B	

- En raison de notre programme continu de recherche et développement, les spécifications contenues dans ce manuel sont susceptibles d'être modifiées sans préavis.
- Les spécifications et la batterie peuvent varier d'un pays à l'autre.

⚠ AVERTISSEMENT : N'utilisez que les batteries répertoriées ci-dessus. L'utilisation de n'importe quelle autre batterie peut provoquer des blessures et/ou un incendie.

Combinaison du porte-batterie et du blouson ou de la veste

Pour la combinaison du porte-batterie et du blouson ou de la veste, consultez le tableau ci-dessous.

- Pour les batteries de 10,8 V à 12 V max., utilisez le porte-batterie « YL00000003 ».
- Pour les batteries de 14,4 V ou 18 V, utilisez le porte-batterie « YL00000004 ».

Modèle	Batterie	Numéro de référence du porte-batterie
CJ105D / CJ106D / CV102D	10,8 V à 12 V max.	YL00000003
DCJ205 / DCJ206 / DCV202	14,4 V ou 18 V	YL00000004

Durée de fonctionnement

CJ105D / DCJ205 / CJ106D / DCJ206

Réglage de la température	Batterie		
	BL1040B / BL1041B	BL1460B	BL1860B
ÉLEVÉE	3,5 heures	5,0 heures	8,5 heures
MOYENNE	5,5 heures	9,0 heures	14 heures
BASSE	14 heures	23 heures	35 heures









CV102D / DCV202

Réglage de la température	Batterie		
	BL1040B / BL1041B	BL1460B	BL1860B
ÉLEVÉE	4,0 heures	6,0 heures	10 heures
MOYENNE	7,5 heures	12 heures	20 heures
BASSE	14 heures	23 heures	35 heures

- Les durées de fonctionnement dans le tableau ci-dessus sont données à titre indicatif. Elles peuvent être différentes des durées de fonctionnement réelles.
- Les durées de fonctionnement peuvent être différentes selon le type de batterie, le statut de la charge et les conditions d'utilisation.
- La batterie peut varier d'un pays à l'autre.

Symboles

Certains des symboles suivants sont utilisés pour le produit. Veuillez à comprendre leur signification avant toute utilisation.

	Lire le mode d'emploi.
	Lavage machine à 30 °C en cycle délicat.
	Blanchiment interdit.
	Essorage interdit.
	Repassage interdit.
	Nettoyage à sec interdit.
	Ne doit pas être utilisé par de très jeunes enfants (0 - 3 ans).
	Ne pas insérer de broches.
	Sécher au sèche-linge à chaleur basse.



Séchage sur corde à linge.



Appareil de classe III.



Uniquement pour les pays européens
Ne jetez pas les appareils électriques ou les batteries avec vos ordures ménagères ! Conformément aux directives européennes relatives aux déchets d'équipements électriques et électroniques et aux piles et accumulateurs ainsi qu'aux déchets de piles et d'accumulateurs et leur mise en œuvre conformément aux lois nationales, les équipements électriques et les piles et batteries en fin de vie doivent faire l'objet d'une collecte sélective et être confiés à une usine de recyclage respectueuse de l'environnement.

Utilisations

La veste ou le blouson chauffant est conçu pour réchauffer le corps dans des environnements froids.

Déclaration de conformité CE

Pour les pays européens uniquement

Modèle CJ106D / DCJ206

La déclaration de conformité CE est fournie en Annexe A à ce mode d'emploi.

CONSIGNES DE SÉCURITÉ

⚠ AVERTISSEMENT : Lisez toutes les consignes de sécurité et toutes les instructions. Il y a risque d'électrocution, d'incendie et/ou de graves blessures si les mises en garde et les instructions ne sont pas respectées.

Conservez toutes les mises en garde et instructions pour référence ultérieure.

Le terme « blouson » dans les avertissements et les précautions fait référence au blouson ou à la veste.

Avertissements de sécurité généraux

- Les enfants, les personnes handicapées ou toute personne insensible à la chaleur, par exemple, une personne ayant une mauvaise circulation sanguine, ne doivent pas utiliser le blouson.
- N'utilisez pas le blouson à d'autres fins que celles prévues.
- N'utilisez jamais le blouson si l'intérieur est humide.
- Ne portez pas le blouson sur la peau nue.
- Si vous remarquez quelque chose d'inhabituel, éteignez le blouson et retirez immédiatement le porte-batterie.
- Évitez de serrer le câble d'alimentation. Un câble endommagé peut provoquer une électrocution.
- En cas d'anomalie, contactez votre centre de service après-vente local pour réparation.
- N'utilisez pas de broches ou d'objets similaires. Vous risqueriez d'endommager le câblage électrique intérieur.
- Gardez les étiquettes relatives à l'entretien et la plaque signalétique. S'ils deviennent illisibles ou si vous les perdez, contactez notre centre de service après-vente agréé pour réparation.
- Choisissez les réglages de température appropriés convenant à l'environnement d'utilisation pour un fonctionnement continu.
- La batterie, le porte-batterie et les connecteurs ne doivent pas être soumis à de l'humidité pendant le lavage et le séchage.
- L'appareil ne doit pas être utilisé par de jeunes enfants sauf si les commandes ont été préconfigurées par un parent ou un tuteur, ou à moins que l'enfant ait été correctement formé à l'utilisation des commandes en toute sécurité.
- Veillez à ce que la partie chauffante ne touche pas la même zone de la peau pendant une longue période. Si la partie chauffante touche la même zone de la peau pendant une longue période, il existe un risque de brûlures même avec une température relativement basse (40 à 60 °C).
- Cessez d'utiliser le blouson lorsque vous sentez qu'il est chaud.

- N'utilisez jamais le blouson lorsque vous dormez.
- Pour éviter tout risque de coup de chaleur, débranchez le vêtement lorsque vous vous déplacez dans un environnement dont la température est nettement supérieure.
- Vérifiez attentivement le marquage  à l'intérieur du vêtement. N'insérez pas de broches sur le vêtement depuis l'extérieur ou l'intérieur.
- Retirez les batteries du blouson avant de les charger.
- Retirez les batteries épuisées du blouson et éliminez-les de manière sécurisée.
- Avant de stocker le blouson pour une longue période, retirez les batteries.
- Ne court-circuitez pas les bornes d'alimentation.

Lavage

- Lorsque vous lavez le blouson, suivez les instructions de l'étiquette de précaution présente sur le blouson.
- Avant de nettoyer le blouson, retirez le porte-batterie et la batterie, puis placez le câble d'alimentation dans la poche pour batterie et actionnez la fermeture.

Sécurité de la zone de travail

- Maintenez la zone de travail ordonnée et bien éclairée. Les zones désordonnées ou mal éclairées augmentent les risques d'accidents.

Sécurité électrique

- N'exposez pas le blouson à la pluie ou à l'humidité. La pénétration de l'eau dans le blouson peut augmenter le risque d'électrocution.
- Ne maltraitez pas le cordon. Ne transportez jamais le blouson par son cordon, et ne tirez jamais sur le cordon pour déplacer ou débrancher le blouson. Éloignez le cordon de la chaleur, de l'huile et de bords tranchants.
- Ne raccordez pas la source d'alimentation au port USB. Cela présente autrement un risque d'incendie. Le port USB est uniquement destiné au chargement d'un dispositif à basse tension.
- Placez toujours le couvercle sur le port USB lorsque vous ne chargez pas de dispositif basse tension.
- N'insérez pas de clou, fil métallique, etc. dans le port USB. Sinon, un court-circuit peut entraîner de la fumée et un incendie.
- Ne manipulez pas le cordon et la batterie avec les mains mouillées ou grasses.
- N'utilisez jamais le blouson lorsque le cordon ou la fiche est endommagé.
- Utilisez toujours le porte-batterie spécifié par Makita.
- Ne laissez pas de cordons débranchés pendant le fonctionnement sur batterie. Les enfants en bas âge peuvent mettre la fiche d'un cordon sous tension dans leur bouche et se blesser.
- Ne branchez pas la fiche du porte-batterie dans d'autres appareils que le blouson spécifié par Makita.

Sécurité personnelle

- **Restez vigilants, regardez ce que vous faites et faites preuve de bon sens lorsque vous utilisez le blouson. N'utilisez pas le blouson lorsque vous êtes fatigué ou sous l'emprise de drogues, d'alcool ou de médicaments.** Un instant d'inattention pendant que vous utilisez le blouson peut entraîner une blessure grave.

Utilisation et entretien du blouson

- **N'utilisez pas le blouson si le commutateur ne l'allume pas ou ne l'éteint pas.** Un blouson qui ne peut pas être commandé par le commutateur est dangereux et doit être réparé.
- **Entretenez le blouson. Vérifiez la présence de pièces cassées et toute autre condition susceptible d'affecter le fonctionnement du blouson.** En cas de dommage, faites réparer le blouson avant de l'utiliser.
- **Utilisez le blouson conformément à ces instructions, en prenant en compte les conditions de travail et la tâche à exécuter.** L'utilisation du blouson pour des tâches différentes de celles prévues pourrait entraîner une situation dangereuse.
- **Si le conducteur fusible est cassé, rappez le blouson à notre centre de service après-vente agréé pour réparation.**

Utilisation et entretien des outils fonctionnant sur batterie

1. **Rechargez la batterie uniquement avec le chargeur spécifié par le fabricant.** Un chargeur qui est adapté à un type spécifique de batterie peut présenter un risque d'incendie s'il est utilisé avec un autre type de batterie.
2. **Utilisez un outil électrique uniquement avec la batterie spécifiquement indiquée.** L'utilisation de toute autre batterie peut présenter un risque de blessure et d'incendie.
3. **Lorsque vous n'utilisez pas la batterie, tenez-la à l'écart des objets métalliques, comme des trombones, pièces de monnaie, clés, clous, vis ou autres petits objets métalliques, susceptibles de créer une connexion entre deux bornes.** Court-circuiter les bornes d'une batterie entre elles peut provoquer des brûlures ou un incendie.
4. **Dans des conditions d'utilisation inadéquate, il peut y avoir une fuite de l'électrolyte de la batterie. Le cas échéant, évitez tout contact avec ce liquide. En cas de contact accidentel, rincez à l'eau. Si le liquide pénètre dans les yeux, consultez par ailleurs un médecin.** Le liquide s'échappant de la batterie peut provoquer une irritation ou des brûlures.
5. **N'utilisez pas une batterie ou un outil s'ils sont endommagés ou modifiés.** Une batterie endommagée ou modifiée peut avoir un comportement imprévisible susceptible d'entraîner un incendie, une explosion ou des blessures.
6. **N'exposez pas la batterie ou l'outil au feu ou à une température excessive.** L'exposition au feu ou à une température supérieure à 130 °C peut provoquer une explosion.
7. **Respectez toutes les instructions de charge et ne chargez pas la batterie ou l'outil en dehors de la plage de température indiquée dans les instructions.** Une charge incorrecte ou à une température en dehors de la plage indiquée peut endommager la batterie et augmenter le risque d'incendie.

Consignes de sécurité importantes pour la batterie

1. **Avant d'utiliser la batterie, lisez toutes les instructions et précautions relatives (1) au chargeur de batterie, (2) à la batterie, et (3) au produit utilisant la batterie.**
2. **Ne démontez pas la batterie.**
3. **Cessez immédiatement l'utilisation si le temps de fonctionnement devient excessivement court. Il y a un risque de surchauffe, de brûlures, voire d'explosion.**
4. **Si l'électrolyte pénètre dans vos yeux, rincez-les à l'eau claire et consultez immédiatement un médecin. Il y a un risque de perte de la vue.**
5. **Ne court-circuitez pas la batterie :**
 - (1) **Ne touchez les bornes avec aucun matériau conducteur.**
 - (2) **Évitez de ranger la batterie dans un conteneur avec d'autres objets métalliques, par exemple des clous, des pièces de monnaie, etc.**
 - (3) **N'exposez pas la batterie à l'eau ou à la pluie.**

Un court-circuit de la batterie peut provoquer une intensité de courant élevée, une surchauffe, parfois des brûlures et même une panne.
6. **Ne rangez pas l'outil et la batterie dans un endroit où la température risque d'atteindre ou de dépasser 50 °C.**
7. **Ne jetez pas la batterie au feu même si elle est sérieusement endommagée ou complètement épuisée. La batterie peut exploser au contact du feu.**
8. **Évitez de laisser tomber ou de cogner la batterie.**
9. **N'utilisez pas la batterie si elle est endommagée.**
10. **Les batteries au lithium-ion contenues sont soumises aux exigences de la législation sur les marchandises dangereuses.**

Lors du transport commercial par des tiers parties ou des transitaires par exemple, des exigences spécifiques en matière d'étiquetage et d'emballage doivent être respectées. Pour la préparation de l'article expédié, il est nécessaire de consulter un expert en matériau dangereux. Veuillez également respecter les réglementations nationales susceptibles d'être plus détaillées.

Recouvrez les contacts exposés avec du ruban adhésif ou du ruban de masquage et emballez la batterie de telle sorte qu'elle ne puisse pas bouger dans l'emballage.
11. **Lors de la mise au rebut de la batterie, retirez-la de l'outil et jetez-la en lieu sûr. Suivez les réglementations locales en matière de mise au rebut des batteries.**
12. **Utilisez les batteries uniquement avec les produits spécifiés par Makita.** L'insertion de batteries dans des produits non conformes peut provoquer un incendie, une chaleur excessive, une explosion ou une fuite de l'électrolyte.

13. Lorsque vous n'utilisez pas l'outil pendant une période prolongée, la batterie doit être retirée de l'outil.

CONSERVEZ CES INSTRUCTIONS.

⚠ ATTENTION : N'utilisez que des batteries Makita d'origine. L'utilisation de batteries de marque autre que Makita ou de batteries modifiées peut provoquer l'explosion des batteries, ce qui présente un risque d'incendie, de dommages matériels et corporels. Cela annulera également la garantie Makita pour l'outil et le chargeur Makita.

Conseils pour assurer la durée de vie optimale de la batterie

1. Chargez la batterie avant qu'elle ne soit complètement déchargée. Arrêtez toujours l'outil et rechargez la batterie quand vous remarquez que la puissance de l'outil diminue.
2. Ne rechargez jamais une batterie complètement chargée. La surcharge réduit la durée de service de la batterie.
3. Chargez la batterie à une température ambiante comprise entre 10 °C et 40 °C. Avant de charger une batterie chaude, laissez-la refroidir.
4. Rechargez la batterie si elle est restée inutilisée pendant une période prolongée (plus de six mois).

DESCRIPTION DES PIÈCES

Porte-batterie (accessoire en option)

► Fig.1

1	Porte-batterie (10,8 V - 12 V max.)	2	Porte-batterie (14,4 V/18 V)	3	Crochet de ceinture	4	Orifice pour courroie
---	-------------------------------------	---	------------------------------	---	---------------------	---	-----------------------

Modèle CJ105D / DCJ205

► Fig.2

1	Bouton d'alimentation	2	Poche pour batterie	3	Prise	4	Verrouillage de cordon
---	-----------------------	---	---------------------	---	-------	---	------------------------

Modèle CJ106D / DCJ206

► Fig.3

1	Bouton d'alimentation	2	Poche pour batterie	3	Prise	4	Verrouillage de cordon
5	Capuche	6	Porte-badge	-	-	-	-

Modèle CV102D / DCV202

► Fig.4

1	Bouton d'alimentation	2	Poche pour batterie	3	Prise
---	-----------------------	---	---------------------	---	-------

INSTALLATION

Mise en place ou retrait de la batterie

⚠ ATTENTION : Éteignez toujours l'appareil avant de mettre en place ou de retirer la batterie.

⚠ ATTENTION : Tenez fermement le porte-batterie et la batterie lors de la mise en place ou du retrait de la batterie. Si vous ne tenez pas fermement le porte-batterie et la batterie, ils peuvent vous glisser des mains, et être endommagés et/ou vous blesser.

- Fig.5: 1. Voyant rouge 2. Bouton 3. Batterie
4. Porte-batterie (accessoire en option)

Pour mettre en place la batterie, alignez la languette sur la batterie avec la rainure sur le compartiment et insérez-la. Insérez la batterie à fond jusqu'à ce qu'elle se verrouille en place avec un léger déclic. Si la marque rouge sur le dessus du bouton est visible, cela signifie qu'elle n'est pas bien verrouillée.

Pour retirer la batterie, faites-la glisser hors du porte-batterie tout en appuyant sur le bouton à l'avant de la batterie.

⚠ ATTENTION : Insérez toujours la batterie à fond, jusqu'à ce que la marque rouge ne soit plus visible. Autrement, la batterie pourrait tomber accidentellement du porte-batterie, au risque de vous blesser ou de blesser quelqu'un se trouvant près de vous.

⚠ ATTENTION : Ne forcez pas pour insérer la batterie. Si la batterie ne glisse pas facilement, c'est que vous ne l'insérez pas correctement.

Poche pour batterie

Le porte-batterie (avec la batterie) peut être stocké dans la poche pour batterie. Raccordez la prise du câble d'alimentation qui sort de la poche pour batterie à la fiche du porte-batterie. Ensuite, insérez le porte-batterie dans la poche pour batterie et actionnez la fermeture.

- Fig.6: 1. Câble d'alimentation 2. Prise 3. Fiche
4. Poche pour batterie

Il est possible de détacher le crochet de ceinture du porte-batterie en retirant les vis.

► **Fig.7:** 1. Vis 2. Crochet de ceinture

Fixation du porte-batterie

Vous pouvez accrocher le porte-batterie à votre ceinture.

Pour éviter que le porte-batterie tombe accidentellement, attachez une courroie à l'orifice pour courroie et serrez-la.

1. Tirez sur le câble d'alimentation pour l'extraire de l'orifice supérieur de la poche pour batterie, faites passer la prise dans l'orifice inférieur de la poche pour batterie et faites-la passer à l'intérieur du blouson ou de la veste.

► **Fig.8:** 1. Câble d'alimentation 2. Orifice supérieur 3. Poche pour batterie 4. Prise 5. Orifice inférieur

2. Fixez le croche de ceinture du porte-batterie à votre ceinture ventrale, puis branchez la prise à la fiche du porte-batterie.

► **Fig.9:** 1. Crochet de ceinture 2. Porte-batterie 3. Ceinture ventrale 4. Fiche 5. Prise

Le porte-batterie est pourvu d'une fonction anti-chute. Lorsque vous retirez le porte-batterie de la ceinture, tirez-le vers le haut tout en appuyant sur le bouton de déverrouillage.

► **Fig.10:** 1. Bouton de déverrouillage

DESCRIPTION DU FONCTIONNEMENT

Bouton d'alimentation

Pour allumer le blouson ou la veste, maintenez enfoncé le bouton d'alimentation (environ 1,5 seconde). Pour l'éteindre, maintenez à nouveau enfoncé le bouton d'alimentation.

Réglage de la température

⚠ ATTENTION : Pour un fonctionnement continu, réglez la température sur « basse » (bleu). Si le blouson ou la veste surchauffe, ils peuvent mal fonctionner et provoquer des blessures.

Il y a trois réglages de la température (élevée, moyenne, basse). Lorsque vous allumez le blouson ou la veste, la température est réglée sur « élevée ». Chaque fois que vous appuyez sur le bouton d'alimentation, le réglage de la température change comme l'indique la figure. La couleur du bouton d'alimentation indique le réglage actuel.

► **Fig.11:** 1. Rouge : « élevée » 2. Blanc : « moyenne » 3. Bleu : « basse »

Indication de la charge restante de la batterie

Uniquement pour les batteries avec voyant lumineux

► **Fig.12:** 1. Témoins 2. Bouton de vérification

Appuyez sur le bouton de vérification sur la batterie pour indiquer la charge restante de la batterie. Les témoins s'allument pendant quelques secondes.

Témoins			Charge restante
Allumé	Éteint	Clignotant	
			75 % à 100 %
			50 % à 75 %
			25 % à 50 %
			0 % à 25 %
			Chargez la batterie. (Pour les batteries de 14,4 V et 18 V uniquement)
			Anomalie possible de la batterie. (Pour les batteries de 14,4 V et 18 V uniquement)

NOTE : Selon les conditions d'utilisation et la température ambiante, l'indication peut être légèrement différente de la capacité réelle.

Système de protection de la batterie

L'appareil est pourvu d'un système de protection de la batterie. Ce système coupe automatiquement l'alimentation des éléments chauffants pour prolonger la durée de vie de la batterie. Si la charge restante de la batterie est trop faible, l'appareil ne fonctionnera pas. Lorsque vous allumez l'appareil, les éléments chauffants sont à nouveau alimentés, mais ils s'arrêtent rapidement. Le cas échéant, retirez et rechargez la batterie.

Connexion de dispositifs USB

⚠ ATTENTION : Connectez uniquement des dispositifs compatibles avec le port USB. Vous risqueriez autrement de provoquer un dysfonctionnement du porte-batterie.

REMARQUE : Avant de connecter un dispositif USB au porte-batterie (avec la batterie en place), sauvegardez toujours les données du dispositif USB. Vous risqueriez autrement de perdre vos données.

Le porte-batterie (avec la batterie en place) peut servir de source d'alimentation externe pour des dispositifs USB.

Ouvrez le couvercle et branchez un câble USB (non fourni) sur le port d'alimentation du porte-batterie. Puis, connectez l'autre extrémité du câble au dispositif et placez le commutateur à côté du port USB sur Marche. Le porte-batterie (avec la batterie en place) fournit un courant CC de 5 V, 2,4 A (au maximum).

► **Fig.13:** 1. Couvercle 2. Commutateur

Par commodité, le câble USB peut être placé à l'intérieur du blouson ou de la veste à travers l'orifice dans la poche et le porte-câbles.

Pour CJ105D / DCJ205 / CJ106D / DCJ206

► **Fig.14:** 1. Câble USB

Pour CV102D / DCV202

► **Fig.15:** 1. Câble USB

NOTE : Le porte-batterie peut ne pas fournir de courant à certains dispositifs USB.

NOTE : Lorsque vous ne l'utilisez pas ou après la charge, retirez le câble USB et fermez le couvercle.

NOTE : La batterie se décharge pendant que le commutateur est placé sur Marche. Placez toujours le commutateur sur Arrêt lorsque vous ne l'utilisez pas.

NOTE : Lorsque vous chargez plusieurs dispositifs USB l'un après l'autre, attendez environ 10 secondes après le chargement complet du dispositif précédent avant de charger le suivant.

ENTRETIEN

⚠ATTENTION : Assurez-vous toujours que le blouson est éteint et que la batterie est retirée avant de procéder à une inspection ou un entretien.

⚠ATTENTION : Si le blouson ne s'allume pas ou en cas de panne alors que la batterie est complètement chargée, nettoyez les bornes du porte-batterie et de la batterie. Si le blouson ne fonctionne toujours pas correctement, arrêtez de l'utiliser et contactez votre centre de service après-vente agréé.

REMARQUE : N'utilisez jamais d'essence, benzine, diluant, alcool ou autre produit similaire. Cela risquerait de provoquer la décoloration, la déformation ou la fissuration de l'outil.

Pour assurer la SÉCURITÉ et la FIABILITÉ du produit, toute réparation, tout travail d'entretien ou de réglage doivent être effectués par un centre d'entretien Makita agréé, avec des pièces de rechange Makita.

Nettoyage du blouson ou de la veste

Pour tous les modèles

- Détachez le porte-batterie du blouson ou de la veste avant le lavage.
- Suivez les instructions sur l'étiquette.
- Ne lavez pas le blouson ou la veste avec d'autres vêtements. Cela présente un risque de décoloration ou de transfert des couleurs.
- Utilisez une housse de lavage lors du lavage en machine.
- N'utilisez pas de produit assouplissant.

- Utilisez uniquement un détergent neutre.
- Après lavage, sortez immédiatement le blouson ou la veste du lave-linge.
- Veillez à fermer la fermeture à glissière avant lavage.

Pour CJ106D / DCJ206 seulement

- Les performances des bandes réfléchissantes peuvent diminuer suite au lavage.
- Lavez en machine en cycle délicat (le nombre de lavages maximum est de 25.)
- Le nombre de lavages n'est pas le seul facteur déterminant la durée de vie du blouson.
- La durée de vie du blouson dépend de l'utilisation qui en est faite, des soins qui lui sont apportés et de la manière dont il est rangé.
- Si les bandes réfléchissantes ou le tissu sont détériorés, utilisez un blouson neuf.

ACCESSOIRES EN OPTION

⚠ATTENTION : Ces accessoires ou pièces complémentaires sont recommandés pour l'utilisation avec l'outil Makita spécifié dans ce mode d'emploi. L'utilisation de tout autre accessoire ou pièce complémentaire peut comporter un risque de blessure. N'utilisez les accessoires ou pièces complémentaires qu'aux fins auxquelles ils ont été conçus.

Pour obtenir plus de détails sur ces accessoires, contactez votre centre d'entretien local Makita.

- Porte-batterie
- Batterie et chargeur Makita d'origine

NOTE : Il se peut que certains éléments de la liste soient compris dans l'emballage de l'outil en tant qu'accessoires standard. Ils peuvent varier d'un pays à l'autre.

WARNUNG

Wichtige Sicherheitsanweisungen

- Bewahren Sie das Gerät bei Nichtbenutzung wie folgt auf:
 - Lassen Sie das Gerät vor dem Zusammenfallen abkühlen.
 - Falten Sie das Gerät nicht, indem Sie während der Lagerung Gegenstände darauf stellen.
- Untersuchen Sie das Gerät häufig auf Anzeichen von Verschleiß oder Beschädigung. Falls solche Anzeichen vorhanden sind oder das Gerät missbraucht worden ist, schicken Sie es für weiteren Gebrauch an den Lieferanten zurück.
- Dieses Gerät ist nicht für medizinischen Gebrauch in Krankenhäusern vorgesehen.
- Dieses Gerät darf nicht von Personen benutzt werden, die unempfindlich gegen Wärme sind, oder von anderen gefährdeten Personen, die unfähig sind, auf Überhitzung zu reagieren.
- Kinder unter drei Jahren dürfen dieses Gerät wegen ihrer Unfähigkeit, auf Überhitzung zu reagieren, nicht benutzen.
- Das Gerät darf nicht von kleinen Kindern über drei Jahren benutzt werden, wenn die Bedienelemente nicht von einem Elternteil oder Hüter voreingestellt worden sind, oder wenn das Kind keine angemessenen Anweisungen zur sicheren Benutzung der Bedienelemente erhalten hat.
- Der Schalter oder das Steuergerät darf beim Waschen nicht nass werden, und das Kabel muss während des Trocknens so positioniert werden, dass kein Wasser in den Schalter oder das Bedienelement fließen kann.
- Für Benutzer in Europa: Dieses Gerät kann von Kindern ab 8 Jahren und Personen mit verminderten körperlichen, sensorischen oder geistigen Fähigkeiten oder Mangel an Erfahrung und Kenntnissen benutzt werden, sofern sie eine Beaufsichtigung oder Anweisung bezüglich des sicheren Gebrauchs des Gerätes erhalten haben und die damit verbundenen Gefahren verstehen. Kinder dürfen nicht mit dem Gerät spielen. Reinigung und Benutzerwartung dürfen nicht von Kindern ohne Beaufsichtigung durchgeführt werden.

- Für Benutzer in außereuropäischen Gebieten: Dieses Gerät ist nicht für den Gebrauch durch Personen (einschließlich Kindern) mit verminderten körperlichen oder geistigen Fähigkeiten oder mangelnder Erfahrung und Kenntnis vorgesehen, es sei denn, sie haben eine Betreuung oder Unterweisung im Gebrauch des Gerätes von einer Person erhalten, die für ihre Sicherheit verantwortlich ist. Kinder sollten beaufsichtigt werden, um sicherzugehen, dass sie nicht mit dem Gerät spielen.
- Falls sich bei Ihnen die unten aufgeführten Symptome während der Benutzung der Jacke oder Weste zeigen, ziehen Sie sie sofort aus, und konsultieren Sie einen Arzt. Anderenfalls besteht die Gefahr von Hitzekollaps oder Hitzschlag.
 - Erste Anzeichen:
Unbehagen; starkes Schwitzen; Halsschmerzen; Übelkeit; Schwindel oder Benommenheit.
 - Symptome von Hitzekollaps/Hitzschlag:
Übelkeit und Erbrechen; klopfende Kopfschmerzen; Schwindel und Benommenheit; fehlende Schweißabsonderung; rote, heiße und trockene Haut; Muskelschwäche oder Krämpfe; schneller Herzschlag; kurze, flache Atmung; Verhaltensänderungen, wie Verwirrung, Desorientierung oder Schwanken; Bewusstlosigkeit.

TECHNISCHE DATEN

Modell:	CJ105D / DCJ205	CJ106D / DCJ206	CV102D / DCV202
Material	Hülle: 100% Polyester Seite: 100% Polyester Futter: 100% Polyester	Hülle und Futter: 100% Polyester	Hülle: 100% Polyester Seite: 85% Polyester 15% Spandex Futter: 100% Polyester
Temperatur-Einstellstufen	3		
Nettogewicht *	1,1 kg		0,4 kg

*. Die Größe der Jacke oder Weste ist „L“. Ohne Akkuhalter und Akku.

Technische Daten für Akkuhalter und Akku

USB-Stromversorgungsanschluss	5 V Gleichstrom, 2,4 A, Typ A		
Nennspannung	10,8 V Gleichstrom - max. 12 V 14,4 V Gleichstrom 18 V Gleichstrom		
Akku	10,8 V - 12 V max.	BL1015 / BL1016 / BL1020B / BL1021B / BL1040B / BL1041B	
	14,4 V	BL1415 / BL1415N / BL1430 / BL1430B / BL1440 / BL1450 / BL1460B	
	18 V	BL1815 / BL1815N / BL1820 / BL1820B / BL1830 / BL1830B / BL1840 / BL1840B / BL1850 / BL1850B / BL1860B	

- Wir behalten uns vor, Änderungen der technischen Daten im Zuge der Entwicklung und des technischen Fortschritts ohne vorherige Ankündigung vorzunehmen.
- Die technischen Daten und der Akku können von Land zu Land unterschiedlich sein.

⚠️ WARNUNG: Verwenden Sie nur die oben aufgeführten Akkus. Bei Verwendung irgendwelcher anderer Akkus besteht Verletzungs- und/oder Brandgefahr.

Kombination von Akkuhalter und Jacke oder Weste

Die Kombinationen von Akkuhalter und Jacke oder Weste entnehmen Sie bitte der nachstehenden Tabelle.

- Für einen Akku von 10,8 V - 12 V max. den Akkuhalter „YL00000003“ verwenden.
- Für einen Akku von 14,4 V oder 18 V den Akkuhalter „YL00000004“ verwenden.

Modell	Akku	Teilenummer des Akkuhalters
CJ105D / CJ106D / CV102D	10,8 V - 12 V max.	YL00000003
DCJ205 / DCJ206 / DCV202	14,4 V oder 18 V	YL00000004

Betriebszeit

CJ105D / DCJ205 / CJ106D / DCJ206

Temperatur-Einstellung	Akku		
	BL1040B / BL1041B	BL1460B	BL1860B
HOCH	3,5 Stunden	5,0 Stunden	8,5 Stunden
MITTEL	5,5 Stunden	9,0 Stunden	14 Stunden
NIEDRIG	14 Stunden	23 Stunden	35 Stunden









CV102D / DCV202

Temperatur-Einstellung	Akku		
	BL1040B / BL1041B	BL1460B	BL1860B
HOCH	4,0 Stunden	6,0 Stunden	10 Stunden
MITTEL	7,5 Stunden	12 Stunden	20 Stunden
NIEDRIG	14 Stunden	23 Stunden	35 Stunden

- Die Betriebszeiten in der obigen Tabelle sind eine grobe Orientierungshilfe. Sie können von den tatsächlichen Betriebszeiten abweichen.
- Die Betriebszeiten können je nach Akkutyp, Ladezustand und Benutzungsbedingungen unterschiedlich sein.
- Der Akku kann von Land zu Land unterschiedlich sein.

Symbole

Einige der folgenden Symbole werden für das Produkt verwendet. Machen Sie sich vor der Benutzung mit ihrer Bedeutung vertraut.

	Betriebsanleitung lesen.
	Maschinenwäsche unter 30°C im Schongang.
	Nicht bleichen.
	Nicht auswringen.
	Nicht bügeln.
	Nicht chemisch reinigen.
	Darf nicht von sehr kleinen Kindern benutzt werden (0-3 Jahre).
	Keine Nadeln einstecken.
	Im Trockner bei niedriger Temperatur trocknen.



Auf der Wäscheleine trocknen.



Gerät der Klasse III.



Nur für EG-Länder
Entsorgen Sie Elektrogeräte oder Akkus nicht zusammen mit dem Hausmüll! Unter Einhaltung der Europäischen Richtlinie über Elektro- und Elektronik-Altgeräte, Batterien, Akkus sowie verbrauchte Batterien und Akkus und ihre Umsetzung gemäß den Landesgesetzen müssen Elektrogeräte und Batterien bzw. Akkus, die das Ende ihrer Lebensdauer erreicht haben, getrennt gesammelt und einer umweltgerechten Recycling-Einrichtung zugeführt werden.

Vorgesehene Verwendung

Die Thermojacke oder -weste ist zum Aufwärmen des Körpers in kalter Umgebung vorgesehen.

EG-Konformitätserklärung

Nur für europäische Länder

Modell CJ106D / DCJ206

Die EG-Konformitätserklärung ist als Anhang A in dieser Bedienungsanleitung enthalten.

SICHERHEITSWARNUNGEN

⚠️ WARNUNG: Lesen Sie alle Sicherheitswarnungen und Anweisungen durch. Eine Missachtung der unten aufgeführten Warnungen und Anweisungen kann zu einem elektrischen Schlag, Brand und/oder schweren Verletzungen führen.

Bewahren Sie alle Warnungen und Anweisungen für spätere Bezugnahme auf.

Der Begriff „Jacke“ in den Warn- und Vorsichtshinweisen bezieht sich auf die Jacke oder Weste.

Allgemeine Sicherheitswarnungen

- Kinder, behinderte Personen oder jeder, der gegen Wärme unempfindlich ist, z. B. eine Person mit schwachem Blutkreislauf, sollte die Benutzung der Jacke unterlassen.
- Benutzen Sie die Jacke nur für ihren vorgesehenen Verwendungszweck.
- Benutzen Sie die Jacke niemals, wenn ihre Innenseite nass ist.
- Tragen Sie die Jacke nicht auf nackter Haut.
- Falls Sie irgendetwas Ungewöhnliches bemerken, schalten Sie die Jacke aus, und entfernen Sie unverzüglich den Akkualter.
- Achten Sie darauf, dass das Stromversorgungskabel nicht eingeklemmt wird. Ein beschädigtes Kabel kann einen elektrischen Schlag verursachen.
- Falls Sie eine Unregelmäßigkeit feststellen, kontaktieren Sie Ihr lokales Service-Center bezüglich einer Reparatur.
- Verwenden Sie keine Nadeln oder dergleichen. Dadurch kann die elektrische Verdrachtung im Inneren beschädigt werden.
- Halten Sie die Wartungsaufkleber und das Typenschild in gutem Zustand. Falls sie unleserlich werden oder verloren gehen, kontaktieren Sie unser autorisiertes Service-Center bezüglich einer Reparatur.
- Wählen Sie angemessene Temperatureinstellungen im Einklang mit der Benutzungsumgebung für Dauerbenutzung.
- Akku, Akkualter und Anschlüsse dürfen beim Waschen und Trocknen nicht nass werden.
- Das Gerät darf nicht von kleinen Kindern benutzt werden, wenn die Bedienelemente nicht von einem Elternteil oder Hüter voreingestellt worden sind, oder wenn das Kind keine angemessenen Anweisungen zur sicheren Benutzung der Bedienelemente erhalten hat.
- Achten Sie darauf, dass das Heizelement nicht längere Zeit mit derselben Hautfläche in Berührung bleibt. Falls das Heizelement dieselbe Hautfläche über lange Zeit berührt, besteht die Gefahr von Niedrigtemperaturverbrennungen selbst bei relativ niedrigen Temperaturen (40 bis 60 °C).
- Brechen Sie die Benutzung der Jacke ab, wenn sie sich heiß anfühlt.
- Benutzen Sie die Jacke niemals, während Sie schlafen.
- Um die Möglichkeit eines Hitzschlags zu vermeiden, trennen Sie die Kleidung ab, wenn Sie sich in eine Umgebung mit beträchtlich höherer Temperatur begeben.

- Überprüfen Sie die Markierung  im Innenteil des Stoffs sorgfältig. Stecken Sie keine Nadeln von den äußeren oder inneren Teilen in den Stoff.
- Entfernen Sie die Akkus vor dem Laden von der Jacke.
- Entfernen Sie erschöpfte Akkus von der Jacke, und entsorgen Sie sie auf sichere Weise.
- Bevor Sie die Jacke für einen langen Zeitraum lagern, sollten Sie die Akkus entfernen.
- Unterlassen Sie Kurzschließen der Versorgungsklemmen.

Waschen

- Wenn Sie die Jacke waschen, befolgen Sie die Anweisungen auf dem Warnetikett an der Jacke.
- Bevor Sie die Jacke reinigen, entfernen Sie den Akkualter und den Akku, legen Sie dann das Stromversorgungskabel in die Akkutasche, und schließen Sie den Reißverschluss.

Sicherheit im Arbeitsbereich

- Halten Sie den Arbeitsbereich sauber und gut beleuchtet. Unaufgeräumte oder dunkle Bereiche erhöhen die Unfallgefahr.

Elektrische Sicherheit

- Setzen Sie die Jacke keinem Regen oder Nässe aus. In die Jacke eindringendes Wasser kann die Stromschlaggefahr erhöhen.
- Behandeln Sie das Kabel sorgfältig. Benutzen Sie das Kabel niemals zum Tragen, Ziehen oder Abtrennen der Jacke. Halten Sie das Kabel von Hitze, Öl und scharfen Kanten fern.
- Schließen Sie die Stromquelle nicht an den USB-Anschluss an. Anderenfalls besteht Brandgefahr. Der USB-Anschluss ist nur zum Laden von Niederspannungsgeräten vorgesehen.
- Bringen Sie stets die Abdeckung am USB-Anschluss an, wenn Sie kein Niederspannungsgerät laden.
- Stecken Sie keinen Nagel, Draht usw. in den USB-Stromversorgungsanschluss. Anderenfalls kann ein Kurzschluss Rauch und Feuer verursachen.
- Fassen Sie das Kabel und den Akku nicht mit nassen oder fettigen Händen an.
- Benutzen Sie die Jacke niemals, wenn das Kabel oder der Stecker beschädigt ist.
- Verwenden Sie stets den von Makita vorgeschriebenen Akkualter.
- Lassen Sie kein Kabel abgetrennt, während Akkustrom zugeführt wird. Es könnte zu Verletzungen kommen, falls kleine Kinder den Strom führenden Stecker in den Mund stecken.
- Schließen Sie den Stecker des Akkualters nicht an andere Geräte außer der von Makita vorgeschriebenen Jacke an.

Persönliche Sicherheit

- Bleiben Sie wachsam, und lassen Sie beim Gebrauch der Jacke Vorsicht und gesunden Menschenverstand walten. Benutzen Sie die Jacke nicht, wenn Sie müde sind oder unter dem Einfluss von Drogen, Alkohol oder Medikamenten stehen. Ein Augenblick der Unachtsamkeit während der Benutzung der Jacke kann zu schweren Personenschäden führen.

Benutzung und Pflege der Jacke

- Benutzen Sie die Jacke nicht, wenn sie sich nicht mit dem Ein-Aus-Schalter ein- und ausschalten lässt. Eine Jacke, die nicht auf die Schalterbetätigung reagiert, ist gefährlich und muss repariert werden.

- **Halten Sie die Jacke instand. Überprüfen Sie die Jacke auf Bruchschäden von Teilen und andere Zustände, die den Betrieb der Jacke beeinträchtigen können. Lassen Sie die Jacke bei Beschädigung vor Gebrauch reparieren.**
- **Benutzen Sie die Jacke gemäß diesen Anweisungen unter Berücksichtigung der Arbeitsbedingungen und der durchzuführenden Arbeit. Unsachgemäßer Gebrauch der Jacke kann zu einer Gefahrensituation führen.**
- **Falls der Sicherungseinsatz gerissen ist, schicken Sie die Jacke für eine Reparatur an unser autorisiertes Service-Center zurück.**

Gebrauch und Pflege von Akkuwerkzeugen

1. **Laden Sie den Akku nur mit dem vom Hersteller vorgeschriebenen Ladegerät.** Ein Ladegerät, das für einen Akkutyp geeignet ist, kann bei Verwendung mit einem anderen Akku eine Brandgefahr darstellen.
2. **Benutzen Sie Elektrowerkzeuge nur mit den ausdrücklich vorgeschriebenen Akkus.** Bei Verwendung irgendwelcher anderer Akkus besteht Verletzungs- und Brandgefahr.
3. **Bewahren Sie den Akku bei Nichtgebrauch nicht zusammen mit Metallgegenständen, wie Büroklammern, Münzen, Schlüsseln, Nägeln, Schrauben, und anderen kleinen Metallteilen auf, welche die Kontakte kurzschließen können.** Kurzschließen der Akkukontakte kann Verbrennungen oder einen Brand verursachen.
4. **Bei Missbrauch kann Flüssigkeit aus dem Akku austreten. Vermeiden Sie Kontakt mit dieser Flüssigkeit.** Falls Sie versehentlich mit der Flüssigkeit in Berührung kommen, spülen Sie die betroffenen Stellen mit Wasser ab. Falls die Flüssigkeit in die Augen gelangt, suchen Sie zusätzlich ärztliche Hilfe auf. Die vom Akku austretende Flüssigkeit kann Hautreizungen oder Verätzungen verursachen.
5. **Verwenden Sie keinen Akku und auch kein Werkzeug, der (das) beschädigt oder modifiziert ist.** Beschädigte oder modifizierte Akkus können unvorhersehbares Verhalten zeigen, das zu einem Brand, einer Explosion oder Verletzungsgefahr führen kann.
6. **Setzen Sie einen Akku oder ein Werkzeug nicht Feuer oder übermäßigen Temperaturen aus.** Bei Einwirkung von Feuer oder Temperaturen über 130 °C kann es zu einer Explosion kommen.
7. **Befolgen Sie alle Ladeanweisungen, und laden Sie den Akku bzw. das Werkzeug nicht außerhalb des in den Anweisungen angegebenen Temperaturbereichs.** Wird der Ladevorgang unsachgemäß oder bei Temperaturen außerhalb des angegebenen Bereichs durchgeführt, kann es zu einer Beschädigung des Akkus und erhöhter Brandgefahr kommen.

Wichtige Sicherheitsanweisungen für Akku

1. **Lesen Sie vor der Benutzung des Akkus alle Anweisungen und Warnhinweise, die an (1) Ladegerät, (2) Akku und (3) Akkuwerkzeug angebracht sind.**
2. **Unterlassen Sie ein Zerlegen des Akkus.**
3. **Falls die Betriebszeit beträchtlich kürzer geworden ist, stellen Sie den Betrieb sofort ein. Anderenfalls besteht die Gefahr von Überhitzung, möglichen Verbrennungen und sogar einer Explosion.**

4. **Falls Elektrolyt in Ihre Augen gelangt, waschen Sie sie mit sauberem Wasser aus, und begeben Sie sich unverzüglich in ärztliche Behandlung. Anderenfalls können Sie Ihre Sehkraft verlieren.**
5. **Der Akku darf nicht kurzgeschlossen werden:**
 - (1) **Die Kontakte dürfen nicht mit leitfähigem Material berührt werden.**
 - (2) **Lagern Sie den Akku nicht in einem Behälter zusammen mit anderen Metallgegenständen, wie z. B. Nägel, Münzen usw.**
 - (3) **Setzen Sie den Akku weder Wasser noch Regen aus.**

Ein Kurzschluss des Akkus verursacht starken Stromfluss, der Überhitzung, mögliche Verbrennungen und einen Defekt zur Folge haben kann.

6. **Lagern Sie das Werkzeug und den Akku nicht an Orten, an denen die Temperatur 50 °C erreichen oder überschreiten kann.**
7. **Versuchen Sie niemals, den Akku zu verbrennen, selbst wenn er stark beschädigt oder vollkommen verbraucht ist. Der Akku kann im Feuer explodieren.**
8. **Achten Sie darauf, dass der Akku nicht fallen gelassen oder Stößen ausgesetzt wird.**
9. **Benutzen Sie keine beschädigten Akkus.**
10. **Die enthaltenen Lithium-Ionen-Akkus unterliegen den Anforderungen der Gefahrgutgesetzgebung.** Für kommerzielle Transporte, z. B. durch Dritte oder Spediteure, müssen besondere Anforderungen zu Verpackung und Etikettierung beachtet werden. Zur Vorbereitung des zu transportierenden Artikels ist eine Beratung durch einen Experten für Gefahrgut erforderlich. Bitte beachten Sie möglicherweise ausführlichere nationale Vorschriften. Überkleben oder verdecken Sie offene Kontakte, und verpacken Sie den Akku so, dass er sich in der Verpackung nicht umher bewegen kann.
11. **Entfernen Sie den Akku zum Entsorgen vom Werkzeug, und entsorgen Sie ihn an einem sicheren Ort. Befolgen Sie die örtlichen Vorschriften bezüglich der Entsorgung von Akkus.**
12. **Verwenden Sie die Akkus nur mit den von Makita angegebenen Produkten.** Das Einsetzen der Akkus in nicht konforme Produkte kann zu einem Brand, übermäßiger Hitzebildung, einer Explosion oder Auslaufen von Elektrolyt führen.
13. **Soll das Werkzeug längere Zeit nicht benutzt werden, muss der Akku vom Werkzeug entfernt werden.**

DIESE ANWEISUNGEN AUFBEWAHREN.

▲ VORSICHT: Verwenden Sie nur Original-Makita-Akkus. Die Verwendung von Nicht-Original-Makita-Akkus oder von Akkus, die abgeändert worden sind, kann zum Bersten des Akkus und daraus resultierenden Bränden, Personenschäden und Beschädigung führen. Außerdem wird dadurch die Makita-Garantie für das Makita-Werkzeug und -Ladegerät ungültig.

Hinweise zur Aufrechterhaltung der maximalen

Akku-Nutzungsdauer

1. Laden Sie den Akku, bevor er vollkommen erschöpft ist. Schalten Sie das Werkzeug stets aus, und laden Sie den Akku, wenn Sie ein Nachlassen der Werkzeugleistung feststellen.
2. Unterlassen Sie erneutes Laden eines voll aufgeladenen Akkus. Überladen führt zu einer Verkürzung der Nutzungsdauer des Akkus.
3. Laden Sie den Akku bei Raumtemperatur zwischen 10 – 40 °C. Lassen Sie einen heißen Akku abkühlen, bevor Sie ihn laden.
4. Der Akku muss geladen werden, wenn er lange Zeit (länger als sechs Monate) nicht benutzt wird.

BEZEICHNUNG DER TEILE

Akkuhalter (Sonderzubehör)

► Abb.1

1	Akkuhalter (10,8 V - 12 V max.)	2	Akkuhalter (14,4 V /18 V)	3	Gürtelhaken	4	Riemenöse
---	---------------------------------	---	---------------------------	---	-------------	---	-----------

Modell CJ105D / DCJ205

► Abb.2

1	Ein-Aus-Taste	2	Akkutasche	3	Buchse	4	Kabelsicherung
---	---------------	---	------------	---	--------	---	----------------

Modell CJ106D / DCJ206

► Abb.3

1	Ein-Aus-Taste	2	Akkutasche	3	Buchse	4	Kabelsicherung
5	Kapuze	6	Namensschildhalter	-	-	-	-

Modell CV102D / DCV202

► Abb.4

1	Ein-Aus-Taste	2	Akkutasche	3	Buchse
---	---------------	---	------------	---	--------

INSTALLATION

Anbringen oder Abnehmen des Akkus

- ⚠ VORSICHT:** Schalten Sie das Gerät stets aus, bevor Sie den Akku anbringen oder abnehmen.
- ⚠ VORSICHT:** Halten Sie den Akkuhalter und den Akku beim Anbringen oder Abnehmen des Akkus sicher fest. Wenn Sie den Akkuhalter und den Akku nicht sicher festhalten, können sie Ihnen aus der Hand rutschen, was zu einer Beschädigung des Akkuhalters und des Akkus und/oder zu Personenschäden führen kann.

► **Abb.5:** 1. Rote Anzeige 2. Knopf 3. Akku 4. Akkuhalter (Sonderzubehör)

Um den Akku anzubringen, richten Sie die Feder am Akku auf die Führungsnut im Gehäuse aus, und schieben Sie den Akku hinein. Schieben Sie den Akku vollständig ein, bis er mit einem leisen Klicken einrastet. Falls die rote Anzeige an der Oberseite des Knopfes sichtbar ist, ist der Akku nicht vollständig verriegelt.

Ziehen Sie den Akku zum Abnehmen vom Akkuhalter ab, während Sie den Knopf an der Vorderseite des Akkus drücken.

- ⚠ VORSICHT:** Schieben Sie den Akku stets bis zum Anschlag ein, bis die rote Anzeige nicht mehr sichtbar ist. Anderenfalls kann der Akku versehentlich aus dem Akkuhalter herausfallen und Sie oder umstehende Personen verletzen.
- ⚠ VORSICHT:** Unterlassen Sie Gewaltanwendung beim Anbringen des Akkus. Falls der Akku nicht reibungslos hinein gleitet, ist er nicht richtig ausgerichtet.

Akkutasche

Der Akkuhalter (mit Akku) kann in der Akkutasche untergebracht werden. Verbinden Sie die aus der Akkutasche herausgezogene Stromversorgungskabelbuchse mit dem Stecker des Akkuhalters. Legen Sie dann den Akkuhalter in die Akkutasche, und schließen Sie den Reißverschluss.

► **Abb.6:** 1. Stromversorgungskabel 2. Buchse 3. Stecker 4. Akkutasche

Der Gürtelhaken am Akkuhalter kann durch Entfernen der Schrauben abgenommen werden.

► **Abb.7:** 1. Schraube 2. Gürtelhaken

Anbringen des Akkualters

Sie können den Akkualter an Ihren Hüftgurt hängen. Um versehentliches Herunterfallen des Akkualters zu verhindern, ziehen Sie einen Riemen durch die Riemenöse, und sichern Sie ihn.

1. Ziehen Sie das Stromversorgungskabel aus der oberen Öffnung in der Akkutasche heraus, führen Sie die Buchse durch die untere Öffnung in der Akkutasche, und ziehen Sie sie bis zur Innenseite der Jacke oder Weste durch.

► **Abb.8:** 1. Stromversorgungskabel 2. Obere Öffnung 3. Akkutasche 4. Buchse 5. Untere Öffnung

2. Bringen Sie den Gürtelhaken des Akkualters an Ihrem Hüftgurt an, und verbinden Sie die Buchse mit dem Stecker des Akkualters.

► **Abb.9:** 1. Gürtelhaken 2. Akkualter 3. Hüftgurt 4. Stecker 5. Buchse

Der Akkualter hat eine Fallschutzfunktion. Wenn Sie den Akkualter vom Gürtel entfernen, ziehen Sie den Akkualter hoch, während Sie den Entriegelungsknopf drücken.

► **Abb.10:** 1. Entriegelungsknopf

FUNKTIONSBESCHREIBUNG

Ein-Aus-Taste

Um die Jacke oder Weste einzuschalten, halten Sie die Ein-Aus-Taste gedrückt (etwa 1,5 Sekunden lang). Zum Ausschalten halten Sie die Ein-Aus-Taste erneut gedrückt.

Temperatur-Einstellung

⚠ VORSICHT: Setzen Sie die Temperatur-Einstellung für Dauerbetrieb auf „niedrig“ (blau). Falls die Jacke oder Weste überhitzt wird, kann die Jacke oder Weste eine Funktionsstörung mit daraus resultierenden Verletzungen verursachen.

Drei Temperatur-Einstellungen sind verfügbar (hoch, mittel, niedrig). Wenn Sie die Jacke oder Weste einschalten, wird die Temperatur auf „hoch“ eingestellt. Mit jedem Drücken der Ein-Aus-Taste ändert sich die Temperatur-Einstellung, wie in der Abbildung gezeigt. Die Farbe der Ein-Aus-Taste zeigt die aktuelle Einstellung an.

► **Abb.11:** 1. Rot: „hoch“ 2. Weiß: „mittel“ 3. Blau: „niedrig“

Anzeigen der Akku-Restkapazität

Nur für Akkus mit Anzeige

► **Abb.12:** 1. Anzeigelampen 2. Prüftaste

Drücken Sie die Prüftaste am Akku, um die Akku-Restkapazität anzuzeigen. Die Anzeigelampen leuchten wenige Sekunden lang auf.

Anzeigelampen			Restkapazität
Erleuchtet	Aus	Blinkend	
■	□	◐	75 % bis 100 %
■	■	■	50% bis 75%
■	■	□	25% bis 50%
■	□	□	0% bis 25%
◐	□	□	Den Akku aufladen.
(nur für 14,4-V- und 18-V-Akkus)			
■	■	□	Möglicherweise liegt eine Funktionsstörung im Akku vor.
□	□	■	
↑ ↓ (nur für 14,4-V- und 18-V-Akkus)			

HINWEIS: Abhängig von den Benutzungsbedingungen und der Umgebungstemperatur kann die Anzeige geringfügig von der tatsächlichen Kapazität abweichen.

Akku-Schutzsystem

Das Gerät ist mit einem Akku-Schutzsystem ausgestattet. Dieses System schaltet die Stromversorgung der Heizelemente automatisch ab, um die Akku-Nutzungsdauer zu verlängern. Falls die Akku-Restkapazität zu niedrig ist, funktioniert das Gerät nicht. Wenn Sie das Gerät einschalten, werden die Heizelemente wieder mit Strom versorgt, aber nur kurzfristig. Nehmen Sie in dieser Situation den Akku ab, und laden Sie ihn auf.

Anschließen von USB-Geräten

⚠ VORSICHT: Schließen Sie nur Geräte an, die mit dem USB-Stromversorgungsanschluss kompatibel sind. Anderenfalls kann eine Funktionsstörung des Akkualters verursacht werden.

ANMERKUNG: Bevor Sie ein USB-Gerät an den Akkualter (mit dem Akku) anschließen, sichern Sie stets die Daten im USB-Gerät. Anderenfalls kann es zu einem Verlust Ihrer Daten kommen.

Der Akkualter (mit dem Akku) kann als externe Stromquelle für USB-Geräte fungieren.

Öffnen Sie die Abdeckung, und schließen Sie ein USB-Kabel (nicht mitgeliefert) an den Stromversorgungsanschluss des Akkuhalters an. Schließen Sie dann das andere Ende des Kabels an das Gerät an, und schalten Sie den Schalter neben dem USB-Anschluss ein. Der Akkuhalter (mit dem Akku) liefert einen Gleichstrom von 5 V, 2,4 A (maximal).

► **Abb.13:** 1. Abdeckung 2. Schalter

Das USB-Kabel kann durch die Öffnung in der Tasche und im Kabelhalter zweckmäßigerweise in die Jacke oder Weste platziert werden.

Für **CJ105D / DCJ205 / CJ106D / DCJ206**

► **Abb.14:** 1. USB-Kabel

Für **CV102D / DCV202**

► **Abb.15:** 1. USB-Kabel

HINWEIS: Manche USB-Geräte können u. U. nicht über den Akkuhalter mit Strom versorgt werden.

HINWEIS: Wenn das Gerät nicht benutzt wird oder der Ladevorgang beendet ist, entfernen Sie das USB-Kabel, und schließen Sie die Abdeckung.

HINWEIS: Bei eingeschaltetem Schalter wird Akkustrom verbraucht. Schalten Sie den Schalter bei Nichtgebrauch stets aus.

HINWEIS: Wenn Sie mehrere USB-Geräte nacheinander laden, warten Sie etwa 10 Sekunden, nachdem der Ladevorgang des vorherigen Gerätes abgeschlossen worden ist, bevor Sie mit dem Laden des nächsten Gerätes beginnen.

WARTUNG

⚠ VORSICHT: Vergewissern Sie sich vor der Durchführung von Inspektions- oder Wartungsarbeiten stets, dass die Jacke ausgeschaltet und der Akku abgenommen ist.

⚠ VORSICHT: Falls sich die Jacke nicht einschalten lässt oder irgendein Mangel an einem voll aufgeladenen Akku festgestellt wird, reinigen Sie die Kontakte des Akkuhalters und des Akkus. Falls die Jacke noch immer nicht ordnungsgemäß funktioniert, brechen Sie die Benutzung der Jacke ab, und kontaktieren Sie unser autorisiertes Service-Center.

ANMERKUNG: Verwenden Sie auf keinen Fall Benzin, Waschbenzin, Verdünnern, Alkohol oder dergleichen. Solche Mittel können Verfärbung, Verformung oder Rissbildung verursachen.

Um die SICHERHEIT und ZUVERLÄSSIGKEIT dieses Produkts zu gewährleisten, sollten Reparaturen und andere Wartungs- oder Einstellarbeiten nur von Makita-Vertragswerkstätten oder Makita-Kundendienstzentren unter ausschließlicher Verwendung von Makita-Originalersatzteilen ausgeführt werden.

Reinigen der Jacke oder Weste

Für alle Modelle

- Trennen Sie den Akkuhalter vor dem Waschen von der Jacke oder Weste.
- Befolgen Sie die Anweisungen auf dem Etikett.
- Waschen Sie die Jacke oder Weste nicht zusammen mit anderen Kleidungsstücken. Anderenfalls kann es zu Farbverblässen oder Verfärbung kommen.
- Verwenden Sie ein Wäschenetz beim Waschen in einer Waschmaschine.
- Verwenden Sie keinen Weichspüler.
- Verwenden Sie nur neutrales Reinigungsmittel.
- Nehmen Sie die Jacke oder Weste nach dem Waschen sofort aus der Waschmaschine.
- Schließen Sie unbedingt den Reißverschluss vor dem Waschen.

Nur für CJ106D / DCJ206

- Die Leistung der Lichtreflektorteile kann durch Waschen abgeschwächt werden.
- Maschinenwäsche im Schonwaschgang (bis zu 25 Waschgänge)
- Die Anzahl der Waschgänge ist nicht der einzige Faktor, der die Lebensdauer der Jacke bestimmt.
- Die Lebensdauer der Jacke hängt von der Benutzungsweise, der Pflegeweise und dem Lagerzustand ab.
- Falls sich die Lichtreflektorteile oder Stoffe verschlechtern haben, ersetzen Sie die Jacke durch eine neue.

SONDERZUBEHÖR

⚠ VORSICHT: Die folgenden Zubehörteile oder Vorrichtungen werden für den Einsatz mit dem in dieser Anleitung beschriebenen Makita-Werkzeug empfohlen. Die Verwendung anderer Zubehörteile oder Vorrichtungen kann eine Verletzungsgefahr darstellen. Verwenden Sie Zubehörteile oder Vorrichtungen nur für ihren vorgesehenen Zweck.

Wenn Sie weitere Einzelheiten bezüglich dieser Zubehörteile benötigen, wenden Sie sich bitte an Ihre Makita-Kundendienststelle.

- Akkuhalter
- Original-Makita-Akku und -Ladegerät

HINWEIS: Manche Teile in der Liste können als Standardzubehör im Werkzeugsatz enthalten sein. Sie können von Land zu Land unterschiedlich sein.

AVVERTENZA

Istruzioni importanti per la sicurezza

- Quando il prodotto non è in uso, conservarlo nel modo seguente:
 - Lasciar raffreddare il prodotto prima di piegarlo.
 - Non sgualcire l'elettrodomestico posizionandovi sopra oggetti durante la conservazione.
- Esaminare spesso l'elettrodomestico alla ricerca di eventuali segni di usura o danni. In presenza di tali segni o qualora l'elettrodomestico sia stato sottoposto a uso improprio, restituirlo al fornitore prima di qualsiasi ulteriore utilizzo.
- Questo elettrodomestico non è destinato all'utilizzo medico negli ospedali.
- Questo elettrodomestico non deve essere utilizzato da persone insensibili al calore o da altre persone estremamente vulnerabili che non siano in grado di reagire al surriscaldamento.
- Non è consentito l'utilizzo di questo elettrodomestico ai bambini di età inferiore ai tre anni, a causa della loro incapacità di reagire al surriscaldamento.
- L'elettrodomestico non va utilizzato da bambini piccoli di età superiore ai tre anni, a meno che i controlli siano stati preimpostati da un genitore o da un tutore, o a meno che il bambino sia stato adeguatamente istruito su come utilizzare in sicurezza i controlli.
- Non lasciar bagnare l'interruttore o l'unità di controllo durante il lavaggio, e durante l'asciugatura accertarsi che il cavo sia posizionato in modo tale da assicurare che l'acqua non scorra all'interno dell'interruttore o del controllo.
- Per gli utenti in Europa: Questo elettrodomestico può venire utilizzato da bambini di età pari o superiore a 8 anni e da persone con capacità fisiche, sensoriali o mentali ridotte, o con carenza di esperienza e preparazione, purché siano state fornite loro supervisione o istruzioni relative all'utilizzo dell'elettrodomestico in modo sicuro e comprendano i pericoli coinvolti. I bambini non devono giocare con l'elettrodomestico. La pulizia e la manutenzione eseguibile dall'utente non devono essere effettuate da bambini senza supervisione.

- Per gli utenti in aree geografiche diverse dall'Europa: Questo elettrodomestico non è destinato all'utilizzo da parte di persone (inclusi i bambini) con capacità fisiche, sensoriali o mentali ridotte, o con carenza di esperienza e preparazione, a meno che siano state fornite loro supervisione o istruzioni relative all'utilizzo dell'elettrodomestico da una persona responsabile per la loro sicurezza. I bambini vanno tenuti sotto controllo per assicurare che non giochino con l'elettrodomestico.
- Qualora si accusino i sintomi elencati di seguito durante l'utilizzo della giacca o del giubbotto, togliere immediatamente la giacca o il giubbotto e consultare un medico. In caso contrario, sussiste il rischio di spossatezza da calore o colpo di calore.
 - Primi segni:
Qualsiasi disagio; sudorazione eccessiva; dolore al collo; nausea; capogiri o sonnolenza.
 - Sintomi di spossatezza da calore/colpo di calore:
Nausea e vomito; mal di testa lancinante; capogiri e sonnolenza; assenza di traspirazione; pelle arrossata, molto calda e secca; debolezza muscolare o convulsioni; battito cardiaco accelerato; respiro corto e veloce; modifiche nel comportamento, quali confusione mentale, disorientamento o barcollamento; perdita di coscienza.

DATI TECNICI

Modello:	CJ105D / DCJ205	CJ106D / DCJ206	CV102D / DCV202
Materiale	Esterno: 100% poliestere Fianco: 100% poliestere Fodera: 100% poliestere	Esterno e fodera: 100% poliestere	Esterno: 100% poliestere Fianco: 85% poliestere 15% spandex Fodera: 100% poliestere
Procedura di regolazione della temperatura	3		
Peso netto*	1,1 kg		0,4 kg

*. La taglia della giacca o del giubbotto è "L". Portabatteria e cartuccia della batteria esclusi.

Dati tecnici del portabatteria e della cartuccia della batteria

Porta per alimentatore USB	5 V C.C., 2,4 A, Tipo A		
Tensione nominale	10,8 V - 12 V C.C. max 14,4 V C.C. 18 V C.C.		
Cartuccia della batteria	10,8 V - 12 V max	BL1015 / BL1016 / BL1020B / BL1021B / BL1040B / BL1041B	
	14,4 V	BL1415 / BL1415N / BL1430 / BL1430B / BL1440 / BL1450 / BL1460B	
	18 V	BL1815 / BL1815N / BL1820 / BL1820B / BL1830 / BL1830B / BL1840 / BL1840B / BL1850 / BL1850B / BL1860B	

- A causa del nostro programma continuativo di ricerca e sviluppo, le caratteristiche tecniche specificate nel presente documento sono soggette a modifica senza preavviso.
- Le caratteristiche tecniche e la cartuccia della batteria possono variare da una nazione all'altra.

⚠AVVERTIMENTO: Utilizzare solo le cartucce delle batterie elencate sopra. L'utilizzo di altre cartucce delle batterie potrebbe causare lesioni personali e/o un incendio.

Combinazione di portabatteria e giacca o giubbotto

Per la combinazione di portabatteria e giacca o giubbotto, fare riferimento alla tabella seguente.

- Per la batteria da 10,8 V - 12 V max, utilizzare il portabatteria "YL00000003".
- Per la batteria da 14,4 V o 18 V, utilizzare il portabatteria "YL00000004".

Modello	Batteria	Numero parte del portabatteria
CJ105D / CJ106D / CV102D	10,8 V - 12 V max	YL00000003
DCJ205 / DCJ206 / DCV202	14,4 V o 18 V	YL00000004

Tempo di funzionamento

CJ105D / DCJ205 / CJ106D / DCJ206

Impostazione della temperatura	Cartuccia della batteria		
	BL1040B / BL1041B	BL1460B	BL1860B
ALTA	3,5 ore	5,0 ore	8,5 ore
MEDIA	5,5 ore	9,0 ore	14 ore
BASSA	14 ore	23 ore	35 ore

CV102D / DCV202

Impostazione della temperatura	Cartuccia della batteria		
	BL1040B / BL1041B	BL1460B	BL1860B
ALTA	4,0 ore	6,0 ore	10 ore
MEDIA	7,5 ore	12 ore	20 ore
BASSA	14 ore	23 ore	35 ore

- I tempi di funzionamento nella tabella precedente sono un'indicazione approssimativa. Potrebbero variare rispetto ai tempi di funzionamento effettivi.
- I tempi di funzionamento possono variare a seconda del tipo di batteria, dello stato di carica e delle condizioni d'uso.
- La cartuccia della batteria può variare da una nazione all'altra.

Simboli

Alcuni dei simboli seguenti vengono utilizzati per il prodotto. Ascertainarsi di comprenderne il significato prima dell'uso.

	Leggere il manuale d'uso.
	Lavare in lavatrice a temperatura inferiore a 30°C con ciclo delicato.
	Non candeggiare.
	Non strizzare.
	Non stirare.
	Non lavare a secco.
	Non è consentito l'utilizzo a bambini molto piccoli (da 0 a 3 anni).
	Non inserire spille di sicurezza.
	Asciugatura a tamburo rotativo a temperatura ridotta.



Asciugare appeso.



Elettrodomestico di classe III.



Ni-MH
Li-Ion

Solo per le nazioni UE
Non smaltire apparecchiature elettriche o batterie insieme ai rifiuti domestici! In osservanza delle direttive europee sui rifiuti di apparecchiature elettriche ed elettroniche (RAEE), e su batterie ed accumulatori e sui rifiuti di batterie ed accumulatori, e sulla relativa implementazione in conformità alle norme nazionali, le apparecchiature elettriche e le batterie che hanno raggiunto la fine della loro vita utile devono essere sottoposte a raccolta differenziata e conferite a una struttura di riciclaggio ecocompatibile.

Utilizzo previsto

La giacca riscaldata o il giubbotto riscaldata sono destinati al riscaldamento del corpo in ambienti freddi.

Dichiarazione di conformità CE

Solo per i paesi europei

Modello CJ106D / DCJ206

La dichiarazione di conformità CE è inclusa nell'Allegato A al presente manuale di istruzioni.

AVVERTENZE DI SICUREZZA

⚠️ AVVERTIMENTO: Leggere tutte le avvertenze relative alla sicurezza e tutte le istruzioni. La mancata osservanza delle avvertenze e delle istruzioni può risultare in scosse elettriche, incendi e/o gravi lesioni personali.

Conservare tutte le avvertenze e le istruzioni come riferimento futuro.

Il termine "giacca" nelle avvertenze e nelle precauzioni si riferisce alla giacca o al giubbotto.

Avvertenze generali per la sicurezza

- **Bambini, persone con handicap o chiunque non sia sensibile al calore, ad esempio persone con problemi di circolazione sanguigna, devono astenersi dall'utilizzo della giacca.**
- **Non utilizzare la giacca per usi diversi da quelli a cui è destinata.**
- **Non utilizzare mai la giacca quando il suo interno è bagnato.**
- **Non indossare la giacca sulla pelle nuda.**
- **Qualora si rilevi qualcosa di insolito, spegnere la giacca e rimuovere immediatamente il portabatteria.**
- **Non consentire che il cavo di alimentazione venga schiacciato. Un cavo danneggiato potrebbe causare scosse elettriche.**
- **Qualora si rilevi una qualsiasi anomalia, contattare il proprio centro di assistenza locale per la riparazione.**
- **Non utilizzare spille di sicurezza oppure oggetti simili. In caso contrario, il cablaggio elettrico all'interno potrebbe venire danneggiato.**
- **Conservare le etichette di manutenzione e la targhetta dei dati identificativi. Qualora diventino illeggibili o si perdano, contattare il nostro centro di assistenza autorizzato per la riparazione.**
- **Scegliere le impostazioni di temperatura appropriate in base all'ambiente d'uso per l'utilizzo continuativo.**
- **Non consentire che la cartuccia della batteria, il portabatteria e i connettori si bagnino durante il lavaggio e l'asciugatura.**
- **L'elettrodomestico non va utilizzato da bambini piccoli, a meno che i controlli siano stati preimpostati da un genitore o da un tutore, o a meno che il bambino sia stato adeguatamente istruito su come utilizzare in sicurezza i controlli.**
- **Fare attenzione a non far toccare la stessa parte della pelle dalla sezione di riscaldamento per un periodo di tempo prolungato. Qualora la sezione di riscaldamento tocchi la stessa parte della pelle per un periodo di tempo prolungato, sussiste una possibilità di ustioni a bassa temperatura anche a una temperatura relativamente bassa (da 40 a 60 °C).**
- **Interrompere l'utilizzo della giacca quando si sente molto caldo.**
- **Non utilizzare mai la giacca mentre si dorme.**
- **Per evitare la possibilità di colpo di calore, scollegare l'indumento dall'alimentazione quando si passa a un ambiente che abbia una temperatura notevolmente più elevata.**

- **Controllare con attenzione l'indicazione  sulla parte interna del tessuto. Non inserire spille di sicurezza sul tessuto dalle parti esterne o interne.**
- **Rimuovere le batterie dalla giacca prima di caricarle.**
- **Rimuovere le batterie esauste dalla giacca e smaltirle in sicurezza.**
- **Prima di riporre la giacca per un periodo di tempo prolungato, rimuovere le batterie.**
- **Non cortocircuitare i terminali dell'alimentazione elettrica.**

Lavaggio

- **Quando si intende lavare la giacca, attenersi alle istruzioni riportate sull'etichetta delle avvertenze nella giacca.**
- **Prima di pulire la giacca, rimuovere il portabatteria e la cartuccia della batteria, quindi inserire il cavo di alimentazione nella tasca per la batteria e chiudere la chiusura lampo.**

Sicurezza dell'area di lavoro

- **Tenere l'area di lavoro pulita e ben illuminata. Aree ingombre o buie incrementano il rischio di incidenti.**

Sicurezza elettrica

- **Non esporre la giacca alla pioggia o a condizioni di bagnato. Qualora dell'acqua penetri nella giacca, si potrebbe aumentare il rischio di scossa elettrica.**
- **Non sottoporre a uso improprio il cavo. Non utilizzare mai il cavo per trasportare, tirare o scollegare dall'alimentazione elettrica la giacca. Tenere il cavo lontano da calore, olio e bordi affilati.**
- **Non collegare la fonte di alimentazione a una porta USB. In caso contrario, sussiste il rischio di incendio. La porta USB è destinata solo al caricamento di un dispositivo a voltaggio più basso.**
- **Applicare sempre lo sportellino sulla porta USB quando non si intende caricare il dispositivo a voltaggio più basso.**
- **Non inserire chiodi, fili metallici, e così via, nella porta per alimentatore USB. In caso contrario, un cortocircuito potrebbe causare fumo e un incendio.**
- **Non maneggiare il cavo e la batteria con le mani bagnate o sporche di grasso.**
- **Non utilizzare mai la giacca quando il cavo o lo spinotto sono danneggiati.**
- **Utilizzare sempre il portabatteria specificato da Makita.**
- **Non lasciare alcun cavo scollegato mentre viene fornita l'alimentazione della batteria. I bambini piccoli potrebbero mettersi in bocca lo spinotto sotto tensione e causare lesioni personali.**
- **Non collegare lo spinotto del portabatteria ad elettrodomestici diversi dalla giacca specificata da Makita.**

Sicurezza personale

- **Fare attenzione, badare a ciò che si sta facendo e adottare il buon senso, quando si utilizza la giacca. Non utilizzare la giacca mentre si è stanchi o sotto l'influenza di droghe, alcool o farmaci.** Un attimo di disattenzione durante l'utilizzo della giacca potrebbe risultare in gravi lesioni personali.

Uso e manutenzione della giacca

- **Non utilizzare la giacca se l'interruttore non si attiva e si disattiva.** Una giacca che non possa venire controllata con l'interruttore è pericolosa e deve essere riparata.
- **Sottoporre a manutenzione la giacca. Controllare la presenza di eventuali rotture delle parti e di altre condizioni che potrebbero influenzare il funzionamento della giacca. Qualora la giacca sia danneggiata, farla riparare prima dell'uso.**
- **Utilizzare la giacca in conformità alle presenti istruzioni, tenendo conto delle condizioni di lavoro e del lavoro da svolgere.** L'utilizzo della giacca per operazioni diverse da quelle a cui è destinata potrebbe risultare in una situazione pericolosa.
- **Qualora l'elemento fusibile si sia rotto, riportare la giacca a un nostro centro di assistenza autorizzato per la riparazione.**

Uso e manutenzione degli strumenti a batterie

1. **Ricaricare solo con il caricabatterie specificato dal produttore.** Un caricabatterie appropriato per un tipo di batteria potrebbe creare un rischio di incendio, se utilizzato con un'altra batteria.
2. **Utilizzare gli utensili elettrici solo con le batterie specificamente designate.** L'uso di qualsiasi altra batteria potrebbe creare un rischio di lesioni personali e incendi.
3. **Quando la batteria non è in uso, tenerla lontana da altri oggetti metallici, quali graffette, monete, chiavi, chiodi, viti o altri piccoli oggetti metallici, che potrebbero fare contatto tra terminali diversi.** Il cortocircuito dei terminali della batteria può causare ustioni o incendi.
4. **In condizioni di uso improprio, la batteria potrebbe emettere un liquido: evitare il contatto con tale liquido. Qualora si verifichi un contatto accidentale con il liquido, lavare abbondantemente con acqua. Qualora il liquido entri in contatto con gli occhi, richiedere anche assistenza medica.** Il liquido espulso dalla batteria può causare irritazioni o ustioni.
5. **Non utilizzare una batteria o un utensile che siano danneggiati o che siano stati modificati.** Batterie danneggiate o modificate potrebbero mostrare un comportamento imprevedibile che può risultare in incendi, esplosioni o nel rischio di lesioni personali.
6. **Non esporre una batteria o un utensile al fuoco o a temperature eccessive.** L'esposizione al fuoco o a temperature superiori ai 130 °C potrebbe causare un'esplosione.
7. **Attenersi a tutte le istruzioni relative alla carica e non caricare la batteria o l'utensile al di fuori della gamma di temperature specificata nelle istruzioni.** Una carica inappropriata o a temperatura al di fuori della gamma specificata potrebbe danneggiare la batteria e incrementare il rischio di incendio.

Istruzioni di sicurezza importanti per la cartuccia della batteria

1. **Prima di utilizzare la cartuccia della batteria, leggere tutte le istruzioni e le avvertenze riportate (1) sul caricabatteria, (2) sulla batteria e (3) sul prodotto che utilizza la batteria.**
2. **Non smontare la cartuccia della batteria.**
3. **Qualora il tempo di utilizzo si riduca eccessivamente, interrompere immediatamente l'utilizzo dell'utensile. In caso contrario, si può incorrere nel rischio di surriscaldamento, possibili ustioni e persino un'esplosione.**
4. **Qualora l'elettrolita entri in contatto con gli occhi, sciacquarli con acqua pulita e richiedere immediatamente assistenza medica. Questa eventualità può risultare nella perdita della vista.**
5. **Non cortocircuitare la cartuccia della batteria:**
 - (1) **Non toccare i terminali con alcun materiale conduttivo.**
 - (2) **Evitare di conservare la cartuccia della batteria in un contenitore insieme ad altri oggetti metallici quali chiodi, monete, e così via.**
 - (3) **Non esporre la cartuccia della batteria all'acqua o alla pioggia.**

Un cortocircuito della batteria può causare un grande flusso di corrente, un surriscaldamento, possibili ustioni e persino un guasto.

6. **Non conservare l'utensile e la cartuccia della batteria in ubicazioni in cui la temperatura possa raggiungere o superare i 50°C.**
7. **Non incenerire la cartuccia della batteria anche qualora sia gravemente danneggiata o completamente esaurita. La cartuccia della batteria può esplodere se a contatto con il fuoco.**
8. **Fare attenzione a non far cadere e a non colpire la batteria.**
9. **Non utilizzare una batteria danneggiata.**
10. **Le batterie a ioni di litio contenute sono soggette ai requisiti del regolamento sul trasporto di merci pericolose (Dangerous Goods Legislation).**

Per trasporti commerciali, ad esempio da parte di terzi o spedizionieri, è necessario osservare dei requisiti speciali sull'imballaggio e sull'etichetta. Per la preparazione dell'articolo da spedire, è richiesta la consulenza di un esperto in materiali pericolosi. Attenersi anche alle normative nazionali, che potrebbero essere più dettagliate. Nasstrare o coprire i contatti aperti e imballare la batteria in modo tale che non si possa muovere liberamente all'interno dell'imballaggio.
11. **Quando si intende smaltire la cartuccia della batteria, rimuoverla dall'utensile e smaltirla in un luogo sicuro. Attenersi alle normative locali relative allo smaltimento della batteria.**
12. **Utilizzare le batterie esclusivamente con i prodotti specificati da Makita.** L'installazione delle batterie in prodotti non compatibili potrebbe risultare in incendi, calore eccessivo, esplosioni o perdite di liquido elettrolitico.

13. Se l'utensile non viene utilizzato per un periodo di tempo prolungato, la batteria deve essere rimossa dall'utensile.

CONSERVARE LE PRESENTI ISTRUZIONI.

⚠ATTENZIONE: Utilizzare solo batterie originali Makita. L'utilizzo di batterie Makita non originali, o di batterie che siano state alterate, potrebbe risultare nello scoppio della batteria, causando incendi, lesioni personali e danni. Inoltre, ciò potrebbe invalidare la garanzia Makita per l'utensile e il caricabatterie Makita.

Suggerimenti per preservare la durata massima della batteria

1. Caricare la cartuccia della batteria prima che si scarichi completamente. Smettere sempre di utilizzare l'utensile e caricare la cartuccia della batteria quando si nota che la potenza dell'utensile è diminuita.
2. Non ricaricare mai una cartuccia della batteria completamente carica. La sovraccarica riduce la vita utile della batteria.
3. Caricare la cartuccia della batteria a una temperatura ambiente compresa tra 10°C e 40°C. Lasciar raffreddare una cartuccia della batteria prima di caricarla.
4. Caricare la cartuccia della batteria se non la si è utilizzata per un periodo di tempo prolungato (più di sei mesi).

DESCRIZIONE DELLE PARTI

Portabatteria (accessorio opzionale)

► Fig.1

1	Portabatteria (10,8 V - 12 V max)	2	Portabatteria (14,4 V/18 V)	3	Gancio da cintura	4	Foro per la cinghietta
---	-----------------------------------	---	-----------------------------	---	-------------------	---	------------------------

Modello CJ105D / DCJ205

► Fig.2

1	Pulsante di accensione	2	Tasca per la batteria	3	Jack	4	Fermacavo
---	------------------------	---	-----------------------	---	------	---	-----------

Modello CJ106D / DCJ206

► Fig.3

1	Pulsante di accensione	2	Tasca per la batteria	3	Jack	4	Fermacavo
5	Cappuccio	6	Tasca portabadge	-	-	-	-

Modello CV102D / DCV202

► Fig.4

1	Pulsante di accensione	2	Tasca per la batteria	3	Jack
---	------------------------	---	-----------------------	---	------

INSTALLAZIONE

Installazione o rimozione della cartuccia della batteria

⚠ATTENZIONE: Prima di installare o rimuovere la cartuccia della batteria, spegnere sempre l'apparecchio.

⚠ATTENZIONE: Quando si installa o si rimuove la cartuccia della batteria, mantenere saldamente il portabatteria e la cartuccia della batteria. Qualora non si mantengano saldamente il portabatteria e la cartuccia della batteria, si potrebbe farli scivolare dalle mani, causando danni al portabatteria e alla cartuccia della batteria, e/o lesioni personali.

► Fig.5: 1. Indicatore rosso 2. Pulsante 3. Cartuccia della batteria 4. Portabatteria (accessorio opzionale)

Per installare la cartuccia della batteria, allineare la linguetta sulla cartuccia della batteria con la scanalatura nell'alloggiamento e farla scivolare in sede. Inserire completamente la cartuccia della batteria fino a quando si innesta in sede con un piccolo scatto. Qualora si veda l'indicatore rosso sul lato superiore del pulsante, la batteria non è bloccata completamente.

Per rimuovere la cartuccia della batteria, farla scorrere dal portabatteria mentre si tiene premuto il pulsante sulla parte anteriore della cartuccia.

⚠ATTENZIONE: Installare sempre completamente la cartuccia della batteria, fino a quando non è più possibile vedere l'indicatore rosso. In caso contrario, la cartuccia della batteria potrebbe cadere accidentalmente fuori dal portabatteria, causando lesioni personali all'utente o a persone circostanti.

⚠ATTENZIONE: Non installare forzatamente la cartuccia della batteria. Qualora non si riesce a far scivolare in sede facilmente la cartuccia della batteria, significa che non la si sta inserendo correttamente.

Tasca per la batteria

Il portabatteria (con la cartuccia della batteria) può venire riposto nella tasca per la batteria. Collegare allo spinotto del portabatteria il jack del cavo di alimentazione estratto dalla tasca per la batteria. Quindi, inserire il portabatteria nella tasca per la batteria e chiudere la chiusura lampo.

► **Fig.6:** 1. Cavo di alimentazione 2. Jack 3. Spinotto 4. Tasca per la batteria

Il gancio da cintura sul portabatteria può venire staccato rimuovendo le viti.

► **Fig.7:** 1. Vite 2. Gancio da cintura

Montaggio del portabatteria

È possibile appendere il portabatteria alla cintura. Per evitare che il portabatteria cada accidentalmente, agganciare una cinghietta utilizzando l'apposito foro e fissarlo.

1. Tirare il cavo di alimentazione fuori dal foro superiore presente nella tasca per la batteria e far passare il jack attraverso il foro inferiore presente nella tasca per la batteria, quindi tirarlo per farlo passare all'interno della giacca o del giubbotto.

► **Fig.8:** 1. Cavo di alimentazione 2. Foro superiore 3. Tasca per la batteria 4. Jack 5. Foro inferiore

2. Fissare il gancio da cintura del portabatteria alla propria cintura, quindi collegare il jack allo spinotto del portabatteria.

► **Fig.9:** 1. Gancio da cintura 2. Portabatteria 3. Cintura 4. Spinotto 5. Jack

Il portabatteria dispone di una funzione di prevenzione delle cadute. Quando si intende rimuovere il portabatteria dalla cintura, tirare verso l'alto il portabatteria mentre si preme il pulsante di sblocco.

► **Fig.10:** 1. Pulsante di sblocco

DESCRIZIONE DELLE FUNZIONI

Pulsante di accensione

Per accendere la giacca o il giubbotto, tenere premuto il pulsante di accensione (per circa 1,5 secondi). Per spegnere la giacca, tenere premuto di nuovo il pulsante di accensione.

Regolazione della temperatura

⚠ATTENZIONE: Per il funzionamento continuo, impostare la temperatura su "bassa" (blu). Qualora la giacca o il giubbotto siano surriscaldati, potrebbero causare un malfunzionamento e lesioni personali.

Sono disponibili tre impostazioni di temperatura (alta, media, bassa). Quando si accende la giacca o il giubbotto, la temperatura viene impostata su "alta". A ogni pressione del pulsante di accensione, l'impostazione della temperatura cambia come indicato nella figura. Il colore del pulsante di accensione mostra l'impostazione corrente.

► **Fig.11:** 1. Rosso: "alta" 2. Bianco: "media" 3. Blu: "bassa"

Indicazione della carica residua della batteria

Solo per cartucce delle batterie dotate di indicatore

► **Fig.12:** 1. Indicatori luminosi 2. Pulsante di controllo

Premere il pulsante di controllo sulla cartuccia della batteria per indicare la carica residua della batteria. Gli indicatori luminosi si illuminano per alcuni secondi.

Indicatori luminosi			Carica residua
■ Illuminato	□ Spento	▧ Lampeggiante	
■ ■ ■ ■			Dal 75% al 100%
■ ■ ■ □			Dal 50% al 75%
■ ■ □ □			Dal 25% al 50%
■ □ □ □			Dallo 0% al 25%
▧ □ □ □			Caricare la batteria.
(Solo per batterie da 14,4 V e 18 V)			
■ ■ □ □			La batteria potrebbe essersi guastata.
□ □ ■ ■			
(Solo per batterie da 14,4 V e 18 V)			

NOTA: A seconda delle condizioni d'uso e della temperatura ambiente, l'indicazione potrebbe variare leggermente rispetto alla carica effettiva.

Sistema di protezione della batteria

L'apparecchio è dotato di un sistema di protezione della batteria. Questo sistema interrompe automaticamente l'alimentazione agli elementi riscaldanti per prolungare la vita utile della batteria. Qualora la carica residua della batteria sia troppo bassa, l'apparecchio non funziona. Quando si accende l'apparecchio, l'alimentazione viene fornita di nuovo agli elementi riscaldanti, ma si arresta subito. In questa circostanza, rimuovere e ricaricare la cartuccia della batteria.

Collegamento di dispositivi USB

ATTENZIONE: Collegare solo dispositivi che siano compatibili con la porta per alimentatore USB. In caso contrario, si potrebbe causare un malfunzionamento del portabatteria.

AVVISO: Prima di collegare un dispositivo USB al portabatteria (con la batteria), eseguire sempre la copia di riserva dei dati presenti sul dispositivo USB. In caso contrario, si potrebbe causare la perdita dei dati.

Il portabatteria (con la cartuccia della batteria) può funzionare come alimentatore esterno per dispositivi USB.

Aprire lo sportellino e collegare un cavo USB (non in dotazione) alla porta di alimentazione del portabatteria. Quindi, collegare l'altra estremità del cavo al dispositivo e attivare l'interruttore accanto alla porta USB.

Il portabatteria (con la cartuccia della batteria) eroga 5 V C.C., 2,4 A (massimo).

► **Fig.13:** 1. Sportellino 2. Interruttore

Per comodità, è possibile inserire il cavo USB all'interno della giacca o del giubbotto, utilizzando il foro nella tasca e il portacavo.

Per i modelli CJ105D / DCJ205 / CJ106D / DCJ206

► **Fig.14:** 1. Cavo USB

Per i modelli CV102D / DCV202

► **Fig.15:** 1. Cavo USB

NOTA: Il portabatteria potrebbe non fornire l'alimentazione ad alcuni dispositivi USB.

NOTA: Quando il cavo USB non è in uso, o dopo la carica, rimuoverlo e chiudere lo sportellino.

NOTA: La carica della batteria si consuma mentre l'interruttore è attivato. Disattivare sempre l'interruttore quando non si utilizza l'apparecchio.

NOTA: Quando si intende caricare più dispositivi USB di seguito, prima di iniziare a caricare il dispositivo successivo, attendere circa 10 secondi dopo che la carica del dispositivo precedente è stata completata.

MANUTENZIONE

ATTENZIONE: Prima di tentare di effettuare ispezioni o manutenzione, accertarsi sempre che la giacca sia spenta e che la cartuccia della batteria sia stata rimossa.

ATTENZIONE: Qualora la giacca non si accenda o si rilevi un qualsiasi guasto con una cartuccia della batteria completamente carica, pulire i terminali del portabatteria e della cartuccia della batteria. Qualora la giacca continui a non funzionare correttamente, interrompere l'utilizzo della giacca e contattare il nostro centro di assistenza autorizzato.

AVVISO: Non utilizzare mai benzina, benzene, solventi, alcol o altre sostanze simili. In caso contrario, si potrebbero causare scolorimenti, deformazioni o crepe.

Per preservare la SICUREZZA e l'AFFIDABILITÀ del prodotto, le riparazioni e qualsiasi altro intervento di manutenzione e di regolazione devono essere eseguiti da un centro di assistenza autorizzato Makita, utilizzando sempre ricambi Makita.

Pulizia della giacca o del giubbotto

Per tutti i modelli

- Staccare il portabatteria dalla giacca o dal giubbotto prima del lavaggio.
- Seguire le istruzioni sull'etichetta.
- Non lavare la giacca o il giubbotto insieme ad altri indumenti. In caso contrario, il colore potrebbe stingersi o macchiare.
- Utilizzare un sacchetto in retina per bucato, quando si intende utilizzare una lavatrice.
- Non utilizzare ammorbidenti.
- Utilizzare solo detergente neutro.
- Dopo il lavaggio, estrarre immediatamente la giacca o il giubbotto dalla lavatrice.
- Accertarsi di chiudere la chiusura lampo prima del lavaggio.

Solo per i modelli CJ106D / DCJ206

- Le prestazioni delle parti catarifrangenti potrebbero venire indebolite dal lavaggio.
- Lavare a macchina con ciclo delicato (il numero massimo di lavaggi consentiti è 25).
- Il numero di lavaggi consentiti non è l'unico fattore nello stabilire la vita utile della giacca.
- La vita utile della giacca cambia in base alla modalità di utilizzo, alla modalità di manutenzione e allo stato di conservazione.
- Qualora le parti catarifrangenti o gli indumenti si siano deteriorati, sostituire con una nuova giacca.

ACCESSORI OPZIONALI

ATTENZIONE: Questi accessori o componenti aggiuntivi sono consigliati per l'uso con l'utensile Makita specificato nel presente manuale. L'impiego di altri accessori o componenti aggiuntivi può costituire un rischio di lesioni alle persone. Utilizzare gli accessori o i componenti aggiuntivi solo per il loro scopo prefissato.

Per ottenere ulteriori dettagli relativamente a questi accessori, rivolgersi a un centro di assistenza Makita.

- Portabatteria
- Batteria e caricabatterie originali Makita

NOTA: Alcuni articoli nell'elenco potrebbero essere inclusi nell'imballaggio dell'utensile come accessori standard. Tali articoli potrebbero variare da nazione a nazione.

WAARSCHUWING

Belangrijke veiligheidsinstructies

- Wanneer het product niet in gebruik is, bergt u het als volgt op:
 - Laat het afkoelen voordat u het opvouwt.
 - Vouw het product niet scherp door er tijdens bewaring voorwerpen op te plaatsen.
- Onderzoek het product veelvuldig op tekenen van slijtage of beschadiging. Als er dergelijke tekenen zijn of als het product verkeerd is gebruikt, brengt u het terug naar de leverancier zonder verder te gebruiken.
- Het product is niet bedoeld voor medisch gebruik in ziekenhuizen.
- Het product mag niet worden gebruikt door personen die ongevoelig zijn voor warmte en andere zeer kwetsbare personen die niet in staat zijn te reageren op te hoge temperaturen.
- Kinderen jonger dan drie jaar mogen het product niet gebruiken vanwege hun onvermogen te reageren op te hoge temperaturen.
- Het product mag niet worden gebruikt door jonge kinderen ouder dan drie jaar, behalve indien de bedieningselementen vooraf zijn ingesteld door een ouder of voogd, of indien het kind afdoende instructies heeft gehad over het veilig gebruiken van de bedieningselementen.
- De schakelaar of de bedieningseenheid mogen niet nat worden tijdens wassen en tijdens het drogen moet het snoer zodanig geplaatst worden dat geen water in de schakelaar of de bedieningseenheid kan stromen.
- Voor gebruikers in Europa: Het product kan worden gebruikt door kinderen van 8 jaar en ouder en door personen met een verminderd lichamelijk, zintuiglijk of geestelijk vermogen, of gebrek aan kennis en ervaring mits zij onder toezicht staan of instructies hebben gehad over het veilig gebruiken van het product en de gevaren ervan kennen. Kinderen mogen niet met het product spelen. Reinigen en onderhoud door de gebruiker mag niet worden uitgevoerd door kinderen zonder toezicht.

- Voor gebruikers buiten Europa: Het product is niet geschikt voor gebruik door personen (waaronder kinderen) met een verminderd lichamelijk, zintuiglijk of geestelijk vermogen, of gebrek aan kennis en ervaring, behalve indien zij instructies hebben gehad en onder toezicht staan van een persoon die verantwoordelijk is voor hun veiligheid. Kinderen dienen onder toezicht te staan om ervoor te zorgen dat zij niet met het product spelen.
- Als u tijdens het gebruik van de jas of bodywarmer de onderstaande symptomen waarneemt, trekt u deze onmiddellijk uit en raadpleegt u een arts. Anders bestaat de kans op hitte-uitputting of een zonnesteek.
 - Eerste tekenen:
Elk ongemak, buitensporig zweten, nekpijn, misselijkheid, duizeligheid of slaperigheid.
 - Symptomen van hitte-uitputting/zonnesteek:
Misselijkheid en overgeven, kloppende hoofdpijn, duizeligheid en slaperigheid, afwezigheid van transpiratie, rode, hete en droge huid, slappe spieren of aanval, snelle hartslag, snelle en oppervlakkige ademhaling, afwijkend gedrag zoals verwardheid, desoriëntatie of wankelen, bewusteloosheid.

TECHNISCHE GEGEVENS

Model:	CJ105D / DCJ205	CJ106D / DCJ206	CV102D / DCV202
Materiaal	Buitenkant: 100% polyester Zijkant: 100% polyester Voering: 100% polyester	Buitenkant en voering: 100% polyester	Buitenkant: 100% polyester Zijkant: 85% polyester 15% spandex Voering: 100% polyester
Stappen temperatuurstelling	3		
Nettogewicht*	1,1 kg		0,4 kg

*. De maat van de jas of bodywarmer is "L". Zonder accuhouder en accu.

Technische gegevens voor accuhouder en accu

USB-voedingspoort	5 V gelijkstroom, 2,4 A, Type A		
Nominale spanning	10,8 V - max. 12 V gelijkstroom 14,4 V gelijkstroom 18 V gelijkstroom		
Accu	10,8 V - max. 12 V	BL1015 / BL1016 / BL1020B / BL1021B / BL1040B / BL1041B	
	14,4 V	BL1415 / BL1415N / BL1430 / BL1430B / BL1440 / BL1450 / BL1460B	
	18 V	BL1815 / BL1815N / BL1820 / BL1820B / BL1830 / BL1830B / BL1840 / BL1840B / BL1850 / BL1850B / BL1860B	

- Als gevolg van ons doorlopende onderzoeks- en ontwikkelingsprogramma, zijn de technische gegevens onderhevig aan veranderingen zonder voorafgaande kennisgeving.
- De technische gegevens en de accu kunnen van land tot land verschillen.

⚠ WAARSCHUWING: Gebruik uitsluitend de accu's die hierboven worden genoemd. Gebruik van enige andere accu kan leiden tot letsel en/of brand.

Combinatie van accuhouder en jas of bodywarmer

Voor een combinatie van de accuhouder en de jas of bodywarmer, raadpleegt u de onderstaande tabel.

- Voor een accu van 10,8 V tot max. 12 V gebruikt u accuhouder "YL00000003".
- Voor een accu van max. 14,4 V of 18 V gebruikt u accuhouder "YL00000004".

Model	Accu	Onderdeelnummer van accuhouder
CJ105D / CJ106D / CV102D	10,8 V tot max. 12 V	YL00000003
DCJ205 / DCJ206 / DCV202	14,4 V of 18 V	YL00000004

Gebruiksduur

CJ105D / DCJ205 / CJ106D / DCJ206

Temperatuurstelling	Accu		
	BL1040B / BL1041B	BL1460B	BL1860B
HOOG	3,5 uur	5,0 uur	8,5 uur
MIDDEN	5,5 uur	9,0 uur	14 uur
LAAG	14 uur	23 uur	35 uur

CV102D / DCV202

Temperatuurstelling	Accu		
	BL1040B / BL1041B	BL1460B	BL1860B
HOOG	4,0 uur	6,0 uur	10 uur
MIDDEN	7,5 uur	12 uur	20 uur
LAAG	14 uur	23 uur	35 uur

- De gebruiksduren in de bovenstaande tabel zijn een grove richtlijn. Zij kunnen verschillen van de werkelijke gebruiksduur.
- De gebruiksduur kan verschillen afhankelijk van het type accu, de laadtoestand en de gebruiksomstandigheden.
- De accu kan van land tot land verschillen.

Symbolen

Hieronder staan de symbolen die voor dit gereedschap worden gebruikt. Zorg ervoor dat u weet wat ze betekenen alvorens het gereedschap te gebruiken.

	Lees de gebruiksaanwijzing.
	Was in een wasmachine op maximaal 30°C met een wasprogramma voor gevoelige stoffen.
	Niet bleken.
	Niet uitwringen.
	Niet strijken.
	Niet laten stomen.
	Niet voor gebruik door zeer jonge kinderen (0 tot 3 jaar).
	Geen spelden in prikken.
	In de droger op lage temperatuur.



Drogen aan de lijn.



Apparaat van klasse III.



Ni-MH
Li-Ion

Alleen voor EU-landen
Geef elektrisch gereedschap en accu's niet met het huisvuil mee! Volgens de Europese richtlijn inzake oude elektrische en elektronische apparaten, en inzake batterijen en accu's en oude batterijen en accu's, en de toepassing daarvan binnen de nationale wetgeving, dienen elektrisch gereedschap, accu(s) en batterijen die het einde van hun levensduur hebben bereikt, gescheiden te worden ingezameld en te worden afgevoerd naar een recyclebedrijf dat voldoet aan de geldende milieueisen.

Gebruiksdoeleinden

De verwarmde jas of bodywarmer is bedoeld om het lichaam op te warmen in een koude omgeving.

EG-verklaring van conformiteit

Alleen voor Europese landen

Model CJ106D / DCJ206

De EG-verklaring van conformiteit is bijgevoegd als Bijlage A bij deze gebruiksaanwijzing.

VEILIGHEIDSWAARSCHUWINGEN

⚠ WAARSCHUWING: Lees alle veiligheids-waarschuwingen en alle instructies. Het niet volgen van de waarschuwingen en instructies kan leiden tot elektrische schokken, brand en/of ernstig letsel.

Bewaar alle waarschuwingen en instructies om in de toekomst te kunnen raadplegen.

De term "jas" in de waarschuwingen en voorzorgsmaatregelen verwijst naar zowel de jas als de bodywarmer.

Algemene veiligheidswaarschuwingen

- Kinderen, gehandicapte personen en iedereen die ongevoelig is voor warmte, bijvoorbeeld een persoon met een slechte bloedsomloop, mogen de jas niet gebruiken.
- Gebruik de jas voor niets anders dan zijn gebruiksdoeleinden.
- Gebruik de jas nooit wanneer deze nat is.
- Draag de jas niet op de blote huid.
- Als u iets ongebruikelijks opmerkt, schakelt u de jas onmiddellijk uit en verwijdert u de accuhouder.
- Zorg ervoor dat de voedingskabel niet bekneld raakt. Een beschadigd kabel kan een elektrische schok veroorzaken.
- Als een abnormaliteit wordt opgemerkt, neemt u contact op met uw plaatselijk servicecentrum voor reparatie.
- Gebruik geen spelden en dergelijke. De elektrische draden binnenin kunnen worden beschadigd.
- Bewaar de onderhoudslabels en het typeplaatje. Als deze onleesbaar worden of verloren zijn gegaan, neemt u contact op met ons servicecentrum voor reparatie.
- Kies een geschikte temperatuurinstelling aan de hand van de gebruiksomgeving voor continu gebruik.
- De accu, accuhouder en stekkers mogen niet nat worden tijdens wassen en drogen.
- Het product mag niet worden gebruikt door jonge kinderen, behalve indien de bedieningselementen vooraf zijn ingesteld door een ouder of voogd, of indien het kind afdoende instructies heeft gehad over het veilig gebruiken van de bedieningselementen.
- Let erop dat niet hetzelfde deel van uw huid gedurende een lange tijd in aanraking komt met het verwarmde deel. Als het verwarmde deel gedurende een lange tijd in aanraking komt met hetzelfde deel van uw huid, bestaat de kans op koude brandwonden, zelfs bij een lage temperatuur (40 tot 60 °C).
- Stop het gebruik van de jas wanneer u voelt dat deze heet is.
- Gebruik de jas nooit terwijl u slaapt.

- Om de mogelijkheid van een hitteberoerte te voorkomen, koppelt u de kleding los wanneer u naar een omgeving met een aanzienlijk hogere temperatuur gaat.
- Let goed op het merkteken  aan de binnenkant van de kleding. Prik geen spelden door de stof vanaf de binnen- of buitenkant.
- Verwijder de accu's uit de jas voordat u ze oplaadt.
- Verwijder lege accu's uit de jas en gooi ze veilig weg.
- Voordat u de jas gedurende een lange tijd opbergt, verwijdert u de accu's.
- Sluit de voedingsaansluitingen niet kort.

Wassen

- Als u de jas wast, volgt u de instructies op het waarschuwingsetiket in de jas.
- Voordat u de jas reinigt, verwijdert u de accuhouder en de accu, en plaatst u de voedingskabel in de accuzak en sluit u de sluiting.

Veiligheid op de werkplek

- Houd uw werkplek schoon en zorg voor goede verlichting. Een rommelige of donkere werkplek verhoogt de kans op ongevallen.

Elektrische veiligheid

- Stel de jas niet bloot aan regen of natte omstandigheden. Als water binnendringt in de jas, kan de kans op een elektrische schok toenemen.
- Behandel het snoer voorzichtig. Gebruik het snoer nooit om de jas aan te dragen, eraan te trekken, of de stekker ermee los te koppelen. Houd het snoer uit de buurt van hitte, olie en scherpe randen.
- Sluit de voedingsbron niet aan op de USB-poort. Anders bestaat de kans op brand. De USB-poort is uitsluitend bedoeld voor het opladen van een laagspanningsapparaat.
- Plaats altijd de afdekking op de USB-poort wanneer geen laagspanningsapparaat wordt opgeladen.
- Steek geen spijker, draad, enz. in de USB-voedingspoort. Anders kan door kortsluiting rookontwikkeling en brand ontstaan.
- Raak het snoer en de accu niet met natte of vette handen aan.
- Gebruik de jas nooit als het snoer of de plug beschadigd is.
- Gebruik uitsluitend de accuhouder die door Makita wordt gespecificeerd.
- Laat geen enkel snoer losgekoppeld terwijl accuvoeding wordt geleverd. Jonge kinderen kunnen de stroomvoerende plug in hun mond stoppen en letsel oplopen.
- Sluit de plug van de accuhouder niet aan op andere producten dan de jas die door Makita wordt gespecificeerd.

Persoonlijke veiligheid

- Let altijd goed op, kijk naar wat u aan het doen bent, en gebruik uw gezond verstand tijdens gebruik van de jas. Gebruik de jas niet terwijl u vermoeid of onder invloed van drugs, alcohol of medicijnen bent. Een ogenblik van onoplettendheid kan tijdens het gebruik van de jas leiden tot ernstig persoonlijk letsel.

Gebruik en verzorging van de jas

- **Gebruik de jas niet als deze niet kan worden in- en uitgeschakeld met de schakelaar.** Iedere jas die niet met de schakelaar kan worden bediend is gevaarlijk en moet eerst worden gerepareerd.
- **Onderhoud de jas. Controleer op kapotte onderdelen en elke andere situatie die van invloed kan zijn op de werking van de jas. Als de jas beschadigd is, laat u hem eerst repareren voordat u hem gebruikt.**
- **Gebruik de jas overeenkomstig deze instructies, rekening houdend met de werkomstandigheden en de werkzaamheden die uitgevoerd gaan worden.** Het gebruik van de jas voor andere werkzaamheden dan waarvoor hij is bedoeld, kan leiden tot gevaarlijke situaties.
- **Als de zekering is doorgebrand, laat u de jas repareren door ons erkende servicecentrum.**

Gebruik en verzorging van gereedschap dat op een accu werkt

1. **Laad alleen op met de acculader aanbevolen door de fabrikant.** Een acculader die geschikt is voor een bepaald type accu, kan brandgevaar opleveren indien gebruikt met een ander type accu.
2. **Gebruik elektrisch gereedschap uitsluitend met de daarvoor bestemde accu.** Gebruik van andere accu's kan gevaar voor letsel of brandgevaar opleveren.
3. **Als de accu niet wordt gebruikt, houdt u deze uit de buurt van metalen voorwerpen, zoals paperclips, muntgeld, sleutels, spijkers, schroeven en andere kleine metalen voorwerpen die een kortsluiting kunnen veroorzaken tussen de accupolen.** Kortsluiting tussen de accupolen kan leiden tot brandwonden of brand.
4. **Onder zware gebruiksomstandigheden kan vloeistof uit de accu komen. Voorkom aanraking! Als u er per ongeluk mee in aanraking komt, spoelt u het er met water af. Als de vloeistof in uw ogen komt, raadpleegt u tevens een arts.** Vloeistof uit de accu kan irritatie en brandwonden veroorzaken.
5. **Gebruik geen accu of gereedschap dat beschadigd of gewijzigd is.** Beschadigde of gewijzigde accu's kunnen onvoorspelbaar gedrag vertonen dat kan leiden tot brand, explosie of gevaar van letsel.
6. **Stel een accu of gereedschap niet bloot aan vuur of buitensporige temperaturen.** Blootstelling aan vuur of temperaturen hoger dan 130 °C kunnen een explosie veroorzaken.
7. **Volg alle oplaad-instructies en laad de accu of het gereedschap niet op buiten het temperatuurbereik opgegeven in de instructies.** Verkeerd opladen of bij een temperatuur buiten het opgegeven bereik kan de accu beschadigen en de kans op brand vergroten.

Belangrijke veiligheidsinstructies voor een accu

1. **Lees alle voorschriften en waarschuwingen op (1) de acculader, (2) de accu, en (3) het product waarvoor de accu wordt gebruikt, alvorens de accu in gebruik te nemen.**
2. **Neem de accu niet uit elkaar.**
3. **Als de gebruikstijd van een opgeladen accu aanzienlijk korter is geworden, moet u het gebruik ervan onmiddellijk stopzetten.** Voortgezet gebruik kan oververhitting, brandwonden en zelfs een ontploffing veroorzaken.
4. **Als elektrolyt in uw ogen is terechtgekomen, spoelt u uw ogen met schoon water en roept u onmiddellijk de hulp van een dokter in.** Elektrolyt in de ogen kan blindheid veroorzaken.
5. **Voorkom kortsluiting van de accu:**
 - (1) **Raak de accuklemmen nooit aan met een geleidend materiaal.**
 - (2) **Bewaar de accu niet in een bak waarin andere metalen voorwerpen zoals spijkers, munten e.d. worden bewaard.**
 - (3) **Stel de accu niet bloot aan water of regen.** Kortsluiting van de accu kan oorzaak zijn van een grote stroomafgifte, oververhitting, brandwonden, en zelfs defecten.
6. **Bewaar het gereedschap en de accu niet op plaatsen waar de temperatuur kan oplopen tot 50°C of hoger.**
7. **Werp de accu nooit in het vuur, ook niet wanneer hij zwaar beschadigd of volledig versleten is. De accu kan ontploffen in het vuur.**
8. **Wees voorzichtig dat u de accu niet laat vallen en hem niet blootstelt aan schokken of stoten.**
9. **Gebruik nooit een beschadigde accu.**
10. **De bijgeleverde lithium-ionbatterijen zijn onderhevig aan de vereisten in de wetgeving omtrent gevaarlijke stoffen.**

Voor commercieel transport en dergelijke door derden en transporteurs moeten speciale vereisten ten aanzien van verpakking en etikettering worden nageleefd.

Als voorbereiding van het artikel dat wordt getransporteerd is het noodzakelijk een expert op het gebied van gevaarlijke stoffen te raadplegen. Houd u tevens aan mogelijk strengere nationale regelgeving.

Blootliggende contactpunten moeten worden afgedekt met tape en de accu moet zodanig worden verpakt dat deze niet kan bewegen in de verpakking.
11. **Wanneer u de accu wilt weggoien, verwijdert u de accu vanaf het gereedschap en gooit u hem op een veilige manier weg. Volg bij het weggoien van de accu de plaatselijke voorschriften.**
12. **Gebruik de accu's uitsluitend met de gereedschappen die door Makita zijn aanbevolen.** Als de accu's worden aangebracht in niet-compatibele gereedschappen, kan dat leiden tot brand, buitensporige warmteontwikkeling, een explosie of lekkage van elektrolyt.

13. Als u het gereedschap gedurende een lange tijd niet denkt te gaan gebruiken, moet de accu vanaf het gereedschap worden verwijderd.

BEWAAR DEZE INSTRUCTIES.

⚠ LET OP: Gebruik uitsluitend originele Makita accu's. Het gebruik van niet-originele accu's, of accu's die zijn gewijzigd, kan ertoe leiden dat de accu ontploft en brand, persoonlijk letsel en schade veroorzaakt. Ook vervalt daarmee de garantie van Makita op het gereedschap en de lader van Makita.

Tips voor een maximale levensduur van de accu

1. Laad de accu op voordat hij volledig ontladen is. Stop het gebruik van het gereedschap en laad de accu op telkens wanneer u vaststelt dat het vermogen van het gereedschap is afgenomen.
2. Laad een volledig opgeladen accu nooit opnieuw op. Te lang opladen verkort de levensduur van de accu.
3. Laad de accu op bij een omgevingstemperatuur tussen 10°C en 40°C. Laat een warme accu afkoelen alvorens hem op te laden.
4. Laad de accu op als u deze gedurende een lange tijd (meer dan zes maanden) niet gaat gebruiken.

BESCHRIJVING VAN DE ONDERDELEN

Accuhouder (optioneel accessoire)

► Fig.1

1	Accuhouder (10,8 V - max. 12 V)	2	Accuhouder (14,4 V / 18 V)	3	Riemhaak	4	Koordeog
---	---------------------------------	---	----------------------------	---	----------	---	----------

Model CJ105D / DCJ205

► Fig.2

1	Aan-uitknop	2	Accuzak	3	Stekker	4	Snoerklem
---	-------------	---	---------	---	---------	---	-----------

Model CJ106D / DCJ206

► Fig.3

1	Aan-uitknop	2	Accuzak	3	Stekker	4	Snoerklem
5	Capuchon	6	Naamkaarhouder	-	-	-	-

Model CV102D / DCV202

► Fig.4

1	Aan-uitknop	2	Accuzak	3	Stekker
---	-------------	---	---------	---	---------

OPSTELLEN

De accu aanbrengen of verwijderen

⚠ LET OP: Schakel het apparaat altijd uit voordat u de accu aanbrengt of verwijderd.

⚠ LET OP: Houd de accuhouder en de accu stevig vast tijdens het aanbrengen of verwijderen van de accu. Als u de accuhouder en de accu niet stevig vasthoudt, kunnen deze uit uw handen glijpen en beschadigd raken, en/of kan persoonlijk letsel worden veroorzaakt.

► Fig.5: 1. Rood deel 2. Knop 3. Accu 4. Accuhouder (optioneel accessoire)

Om de accu aan te brengen, lijnt u de lip op de accu uit met de groef in de behuizing en duwt u de accu op zijn plaats. Duw de accu helemaal op zijn plaats tot hij wordt vergrendeld met een klikgeluid. Als u het rode deel aan de bovenkant van de knop kunt zien, is de accu niet goed aangebracht.

Om de accu te verwijderen drukt u de knop aan de voorkant van de accu en schuift u tegelijkertijd de accu van de accuhouder af.

⚠ LET OP: Breng de accu altijd helemaal aan totdat het rode deel niet meer zichtbaar is. Als u dit niet doet, kan de accu per ongeluk uit de accuhouder vallen en u of anderen in uw omgeving verwonden.

⚠ LET OP: Breng de accu niet met kracht aan. Als de accu niet gemakkelijk op zijn plaats schuift, wordt deze niet correct aangebracht.

Accuzak

De accuhouder (met de accu) kan worden opgeborgen in de accuzak. Trek de stekker van de voedingskabel uit de accuzak en sluit hem aan op de plug van de accuhouder. Plaats daarna de accuhouder in de accuzak en sluit de sluiting.

► Fig.6: 1. Voedingskabel 2. Stekker 3. Plug 4. Accuzak

De riemhaak op de accuhouder kan eraf worden gehaald door de schroeven te verwijderen.

► Fig.7: 1. Schroef 2. Riemhaak

De accuhouder aansluiten

U kunt de accuhouder aan uw broekriem hangen. Om te voorkomen dat de accuhouder per ongeluk valt, rijgt u een koord door het koorddoog en knoopt u dit ergens aan vast.

1. Trek de voedingskabel uit de bovenste opening in de accuzak en steek de stekker door de onderste opening in de accuzak, en trek hem erdoor naar de binnenkant van de jas of bodywarmer.

► **Fig.8:** 1. Voedingskabel 2. Bovenste opening 3. Accuzak 4. Stekker 5. Onderste opening

2. Bevestig de riemhaak van de accuhouder aan uw broekriem en sluit de stekker aan op de plug van de accuhouder.

► **Fig.9:** 1. Riemhaak 2. Accuhouder 3. Broekriem 4. Plug 5. Stekker

De accuhouder heeft een valpreventiefunctie. Wanneer u de accuhouder van de broekriem verwijdert, trekt u de accuhouder omhoog terwijl u de ontgrendelknop indrukt.

► **Fig.10:** 1. Ontgrendelknop

BESCHRIJVING VAN DE FUNCTIES

Aan-uitknop

Om de jas of bodywarmer in te schakelen, houdt u de aan-uitknop ingedrukt (ongeveer 1,5 seconden). Om uit te schakelen, houdt u de aan-uitknop nogmaals ingedrukt.

Temperatuurinstelling

⚠ LET OP: Voor continue werking stelt u de temperatuurinstelling op "laag" (blauw). Als de jas of bodywarmer oververhit is, kan storing optreden in de jas of bodywarmer en letsel worden veroorzaakt.

Er zijn drie temperatuurinstellingen (hoog, midden, laag). Wanneer u de jas of bodywarmer inschakelt, wordt de temperatuur ingesteld op "hoog". Elke keer wanneer u op de aan-uitknop drukt, verandert de temperatuurinstelling zoals aangegeven in de afbeelding. De kleur van de aan-uitknop geeft de huidige instelling aan.

► **Fig.11:** 1. Rood: "hoog" 2. Wit: "midden" 3. Blauw: "laag"

De resterende acculading controleren

Alleen voor accu's met indicatorlampjes

► **Fig.12:** 1. Indicatorlampjes 2. Testknop

Druk op de testknop op de accu om de resterende acculading te zien. De indicatorlampjes branden gedurende enkele seconden.

Indicatorlampjes			Resterende acculading	
Brandt	Uit	Knippert		
■	□	▧	75% tot 100%	
■	■	■		50% tot 75%
■	■	□		
■	□	□		0% tot 25%
▧	□	□	Laad de accu op.	
(Alleen voor accu's van 14,4 V en 18 V)				
■	■	□	Er kan een storing zijn opgetreden in de accu.	
□	□	■		(Alleen voor accu's van 14,4 V en 18 V)

OPMERKING: Afhankelijk van de gebruiksomstandigheden en de omgevingstemperatuur, is het mogelijk dat de aangegeven acculading verschilt van de werkelijke acculading.

Accubeveiligingssysteem

Het apparaat is voorzien van een accubeveiligingssysteem. Dit systeem schakelt automatisch de voeding naar de verwarmde delen uit om de levensduur van de accu te verlengen. Als de resterende acculading onvoldoende is, zal het apparaat niet werken. Wanneer u het apparaat inschakelt, worden de verwarmde delen gevoed, maar dit stopt spoedig. In dat geval, verwijdert u de accu en laadt u deze op.

USB-apparaten aansluiten

⚠ LET OP: Sluit alleen apparaten aan die compatibel zijn met de USB-voedingspoort. Als u dat niet doet, kan een storing in de accuhouder worden veroorzaakt.

KENNISGEVING: Voordat u een USB-apparaat aansluit op de accuhouder (met accu), maakt u altijd eerst een reservekopie van de gegevens op het USB-apparaat. Als u dat niet doet, kunnen uw gegevens verloren gaan.

De accuhouder (met de accu) kan werken als een externe voeding voor USB-apparaten.

Open de afdekking en sluit een USB-kabel (niet bijgeleverd) aan op de voedingspoort van de accuhouder. Sluit daarna het andere uiteinde van de kabel aan op het apparaat en zet de schakelaar naast de USB-poort aan.

De accuhouder (met de accu) levert 5 V gelijkspanning van (maximaal) 2,4 A.

► **Fig.13:** 1. Afdekking 2. Schakelaar

De USB-kabel kan handig worden weggewerkt in de jas of bodywarmer via de opening in de zak en de kabelhouder.

Voor **CJ105D / DCJ205 / CJ106D / DCJ206**

► **Fig.14:** 1. USB-kabel

Voor **CV102D / DCV202**

► **Fig.15:** 1. USB-kabel

OPMERKING: Het is mogelijk dat de accuhouder sommige USB-apparaten niet kan voeden.

OPMERKING: Als u dit niet gebruikt, of na het opladen, verwijdert u de USB-kabel en sluit u de afdekking.

OPMERKING: Wanneer de schakelaar aan staat wordt accuvoeding verbruikt. Zet de schakelaar altijd uit wanneer dit niet in gebruik is.

OPMERKING: Als u meerdere USB-apparaten achter elkaar oplaadt, wacht u ongeveer 10 seconden nadat het opladen van een apparaat is voltooid voordat u het volgende apparaat begint op te laden.

ONDERHOUD

⚠ LET OP: Zorg er altijd voor dat de jas is uitgeschakeld en de accu is verwijderd, voordat u een inspectie of onderhoud uitvoert.

⚠ LET OP: Als de jas niet kan worden ingeschakeld of een defect wordt vastgesteld aan een volledig opgeladen accu, reinigt u de aansluitingen van de accuhouder en de accu. Als de jas nog steeds niet goed werkt, stopt u met het gebruik van de jas en neemt u contact op met ons erkende servicecentrum.

KENNISGEVING: Gebruik nooit benzine, wasbenzine, thinner, alcohol en dergelijke. Hierdoor kunnen verkleuring, vervormingen en barsten worden veroorzaakt.

Om de VEILIGHEID en BETROUWBAARHEID van het gereedschap te handhaven, dienen alle reparaties, onderhoud of afstellingen te worden uitgevoerd bij een erkend Makita-servicecentrum of de Makita-fabriek, en altijd met gebruik van Makita-vervangingsonderdelen.

De jas of bodywarmer reinigen

Voor alle modellen

- Verwijder de accuhouder uit de jas of bodywarmer alvorens deze te wassen.
- Volg de instructies op het wasetiket.
- Was de jas of bodywarmer niet tezamen met andere kleding. Als u dat doet, kan de kleur vervaagen of verkleuren.
- Gebruik een kledingnet wanneer u in een wasmachine wast.
- Gebruik geen wasverzachter.
- Gebruik uitsluitend een neutraal wasmiddel.

- Haal na het wassen de jas of bodywarmer onmiddellijk uit de wasmachine.
- Vergeet niet de rits dicht te doen vorens te wassen.

Alleen voor CJ106D / DCJ206

- De prestaties van de reflecterende strepen kunnen achteruitgaan door het wassen.
- Was in een wasmachine met een wasprogramma voor gevoelige stoffen (het maximale aantal wasbeurten is 25 keer).
- Het maximale aantal wasbeurten is niet de enige factor die de levensduur van de jas bepaalt.
- De levensduur van de jas verschilt afhankelijk van hoe deze wordt gebruikt, verzorgd en bewaard.
- Als de reflecterende strepen of de stof zijn versleten, vervangt u de jas door een nieuwe.

OPTIONELE ACCESSOIRES

⚠ LET OP: Deze accessoires of hulpstukken worden aanbevolen voor gebruik met het Makita gereedschap dat in deze gebruiksaanwijzing is beschreven. Bij gebruik van andere accessoires of hulpstukken bestaat het gevaar van persoonlijke letsel. Gebruik de accessoires of hulpstukken uitsluitend voor hun bestemde doel.

Wenst u meer bijzonderheden over deze accessoires, neem dan contact op met het plaatselijke Makita-servicecentrum.

- Accuhouder
- Originele Makita accu's en acculaders

OPMERKING: Sommige items op de lijst kunnen zijn inbegrepen in de doos van het gereedschap als standaard toebehoren. Deze kunnen van land tot land verschillen.

ADVERTENCIA

Instrucciones de seguridad importantes

- Cuando no se utilice, guárdese de la forma siguiente:
 - Deje que se enfríe antes de doblar.
 - No arrugue el aparato colocando artículos encima de él mientras está guardado.
- Examine el aparato con frecuencia para ver si hay indicios de desgaste o daños. Si hay tales indicios o si el aparato ha sido utilizado de forma indebida, llévelo al distribuidor antes de seguir utilizándolo.
- Este aparato no ha sido previsto para uso médico en hospitales.
- Este aparato no debe ser utilizado por personas insensibles al calor y otras personas de gran vulnerabilidad que sean incapaces de reaccionar al sobrecalentamiento.
- Los niños de menos de tres años no tienen permitido utilizar este aparato debido a su incapacidad para reaccionar al sobrecalentamiento.
- Este aparato no es para ser utilizado por niños de más de tres años a menos que los controles hayan sido preestablecidos por sus padres o un tutor, o a menos que el niño haya sido instruido adecuadamente sobre cómo operar los controles de forma segura.
- No se debe permitir que el interruptor o la unidad de control se moje durante el lavado y, durante el secado, el cable deberá ser posicionado de forma que se garantice que no va a fluir agua al interior del interruptor o la unidad de control.
- Para usuarios en Europa: Este aparato puede ser utilizado por niños de 8 o más años de edad y personas con capacidades físicas, sensoriales o mentales mermadas, o sin experiencia y conocimiento, si han recibido supervisión o instrucción para el uso del aparato de forma segura y son conscientes del peligro que implica. Los niños no deben jugar con el aparato. La limpieza y mantenimiento que debe hacer el usuario no deben ser realizados por niños sin supervisión.

- Para usuarios en zonas distintas de Europa: Este aparato no ha sido previsto para ser utilizado por personas (incluidos niños) con capacidades físicas, sensoriales o mentales reducidas, o falta de experiencia y conocimiento, a menos que una persona responsable por su seguridad les haya dado supervisión o instrucción concerniente al uso del aparato. Los niños pequeños deberán ser supervisados para asegurarse de que no juegan con el aparato.
- Si padece los síntomas indicados abajo mientras está utilizando la chamarra o chaleco, quíteselo inmediatamente y consulte a un médico. De lo contrario, habrá un riesgo de agotamiento por calor o golpe de calor.
 - Primeras señales:
Cualquier molestia; sudoración excesiva; dolor en el cuello; náusea; mareo o somnolencia.
 - Síntomas de agotamiento por calor/golpe de calor:
Náusea y vómito; dolor de cabeza palpitante; mareo y somnolencia; ausencia de sudor; piel roja, caliente y seca; debilidad muscular o espasmos; latidos rápidos del corazón; respiración rápida, poco profunda; cambios de comportamiento como confusión, desorientación o tambaleo; pérdida del conocimiento.

ESPECIFICACIONES

Modelo:	CJ105D / DCJ205	CJ106D / DCJ206	CV102D / DCV202
Material	Revestimiento: 100% poliéster Laterales: 100% poliéster Forro: 100% poliéster	Revestimiento y forro: 100% poliéster	Revestimiento: 100% poliéster Laterales: 85% Poliéster 15% Spandex Forro: 100% poliéster
Pasos para el ajuste de temperatura	3		
Peso neto *	1,1 kg		0,4 kg

*. La talla de la chamarra o chaleco es "L". Sin portabatería y cartucho de batería.

Especificaciones para el portabatería y cartucho de batería

Puerto USB de suministro de alimentación		CC 5 V, 2,4 A, Tipo A
Tensión nominal		CC 10,8 V - 12 V máx. CC 14,4 V CC 18 V
Cartucho de batería	10,8 V - 12 V máx.	BL1015 / BL1016 / BL1020B / BL1021B / BL1040B / BL1041B
	14,4 V	BL1415 / BL1415N / BL1430 / BL1430B / BL1440 / BL1450 / BL1460B
	18 V	BL1815 / BL1815N / BL1820 / BL1820B / BL1830 / BL1830B / BL1840 / BL1840B / BL1850 / BL1850B / BL1860B

- Debido a nuestro programa continuo de investigación y desarrollo, las especificaciones aquí dadas están sujetas a cambios sin previo aviso.
- Las especificaciones y el cartucho de batería pueden variar de un país a otro.

⚠ ADVERTENCIA: Utilice solamente los cartuchos de batería listados arriba. La utilización de cualquier otro cartucho de batería puede ocasionar heridas y/o un incendio.

Combinación de portabatería y chamarra o chaleco

Para la combinación de portabatería y chamarra o chaleco, consulte la tabla de abajo.

- Para la batería de 10,8 V - 12 V máx., utilice el portabatería "YL00000003".
- Para la batería de 14,4 V o 18 V, utilice el portabatería "YL00000004".

Modelo	Batería	Número de pieza del portabatería
CJ105D / CJ106D / CV102D	10,8 V - 12 V máx.	YL00000003
DCJ205 / DCJ206 / DCV202	14,4 V o 18 V	YL00000004

Tiempo de operación

CJ105D / DCJ205 / CJ106D / DCJ206

Ajuste de temperatura	Cartucho de batería		
	BL1040B / BL1041B	BL1460B	BL1860B
ALTA	3,5 horas	5,0 horas	8,5 horas
MEDIA	5,5 horas	9,0 horas	14 horas
BAJA	14 horas	23 horas	35 horas

CV102D / DCV202

Ajuste de temperatura	Cartucho de batería		
	BL1040B / BL1041B	BL1460B	BL1860B
ALTA	4,0 horas	6,0 horas	10 horas
MEDIA	7,5 horas	12 horas	20 horas
BAJA	14 horas	23 horas	35 horas

- Los tiempos de operación indicados en la tabla de arriba son una guía aproximada. Pueden variar de los tiempos de operación reales.
- Los tiempos de operación pueden variar de acuerdo con el tipo de batería, el estado de la carga, y las condiciones de utilización.
- El cartucho de batería puede variar de un país a otro.

Símbolos

Algunos de los símbolos siguientes se utilizan para el producto. Asegúrese de entender sus significados antes de la utilización.

	Lea el manual de instrucciones.
	Lavar a máquina a menos de 30°C en ciclo delicado.
	No usar lejía.
	No escurrir.
	No planchar.
	No lavar en seco.
	No es para ser utilizado por niños muy pequeños (0-3 años).
	No insertar imperdibles.
	Secar a máquina con poco calor.
	Secado al aire libre.



Aparato de Clase III.



Sólo para países de la Unión Europea
¡No deseche los aparatos eléctricos o baterías junto con los residuos domésticos! De conformidad con las Directivas Europeas, sobre residuos de equipos eléctricos y electrónicos y baterías y acumuladores y residuos de baterías y acumuladores y su aplicación de acuerdo con la legislación nacional, los aparatos eléctricos y pilas y baterías cuya vida útil haya llegado a su fin deberán ser recogidos por separado y trasladados a una planta de reciclaje que cumpla con las exigencias ecológicas.

Uso previsto

La chamarra térmica y el chaleco han sido previstos para calentar el cuerpo en ambientes fríos.

Declaración CE de conformidad

Para países europeos solamente

Modelo CJ106D / DCJ206

La declaración CE de conformidad está incluida como Anexo A de esta manual de instrucciones.

ADVERTENCIAS DE SEGURIDAD

⚠️ ADVERTENCIA: Lea todas las advertencias de seguridad y todas las instrucciones. Si no sigue las advertencias e instrucciones podrá resultar en una descarga eléctrica, un incendio y/o heridas graves.

Guarde todas las advertencias e instrucciones para futuras referencias.

El término "chamarra" en las advertencias y precauciones se refiere a la chamarra o el chaleco.

Advertencias de seguridad generales

- Los niños, personas discapacitadas, o quienquiera que sea insensible al calor, por ejemplo, una persona con mala circulación sanguínea, deberá abstenerse de utilizar la chamarra.
- No utilice la chamarra aparte de para el uso previsto.
- No utilice nunca la chamarra cuando su interior esté mojado.
- No se ponga la chamarra directamente sobre la piel.
- Si siente algo inusual, apague la chamarra y retire el portabatería inmediatamente.
- No deje que el cable de alimentación sea pinzado. Un cable dañado puede ocasionar una descarga eléctrica.
- Si encuentra alguna anomalía, póngase en contacto con el centro de servicio local para hacer la reparación.
- No utilice imperdibles o algo semejante. El cableado eléctrico interior podrá dañarse.
- Mantenga las etiquetas de mantenimiento y la placa de características. Si se vuelven ilegibles o se pierden, póngase en contacto con nuestro centro de servicio autorizado para hacer reparaciones.
- Elija los ajustes de temperatura apropiados de acuerdo con el entorno de utilización para uso continuado.
- No se debe permitir que el cartucho de batería, el portabatería y los conectores se mojen durante el lavado y secado.
- Este aparato no es para ser utilizado por niños a menos que los controles hayan sido preestablecidos por sus padres o un tutor, o a menos que el niño haya sido instruido adecuadamente sobre cómo operar los controles de forma segura.
- Tenga cuidado de no tocar la misma parte de la piel con la sección de calentamiento durante mucho tiempo. Si la sección de calentamiento toca la misma parte de la piel durante mucho tiempo, hay posibilidad de que se produzcan quemaduras de baja temperatura (40 a 60 °C).
- Deje de utilizar la chamarra cuando sienta que está caliente.
- No utilice nunca la chamarra mientras esté durmiendo.
- Para evitar la posibilidad de sufrir un golpe de calor, desconecte la prenda cuando se mueva a un entorno que tenga una temperatura significativamente más alta.
- Compruebe con cuidado acerca de la marca  en la parte interna de la prenda. No inserte imperdibles en la prenda desde la parte externa o interna.

- Retire las baterías de la chamarra antes de realizar la carga.
- Retire las baterías agotadas de la chamarra y deséchelas de forma segura.
- Antes de guardar la chamarra durante un periodo largo, retire las baterías.
- No cortocircuite los terminales de suministro de corriente.

Lavado

- Cuando lave la chamarra, siga las instrucciones de la etiqueta de precaución que hay en la chamarra.
- Antes de limpiar la chamarra, retire el portabatería y el cartucho de batería y después ponga el cable de alimentación en el bolsillo para batería y cierre la cremallera.

Seguridad en el área de trabajo

- Mantenga el área de trabajo limpia y bien iluminada. Las áreas desordenadas u oscuras aumentan el riesgo de accidentes.

Seguridad eléctrica

- No exponga la chamarra a la lluvia o a condiciones que se pueda mojar. Si entra agua en la chamarra podrá aumentar el riesgo de una descarga eléctrica.
- No haga mal uso del cable. No utilice nunca el cable para transportar, arrastrar o desenchufar la chamarra. Mantenga el cable alejado del calor, aceite y bordes cortantes.
- No conecte la fuente de alimentación al puerto USB. De lo contrario, habrá riesgo de incendio. El puerto USB ha sido previsto solamente para cargar dispositivos de baja tensión.
- Coloque siempre la cubierta sobre el puerto USB cuando no esté cargando el dispositivo de baja tensión.
- No inserte un clavo, alambre, etc., en el puerto USB de suministro de alimentación. De lo contrario, un cortocircuito podrá ocasionar humo y un incendio.
- No maneje el cable y la batería con las manos mojadas o grasientas.
- No utilice nunca la chamarra cuando el cable o la clavija esté dañado.
- Utilice siempre el portabatería especificado por Makita.
- No deje ningún cable desconectado mientras se está suministrando alimentación de la batería. Los niños pequeños pueden poner la clavija con corriente en su boca y ocasionar heridas.
- No conecte la clavija del portabatería a otros aparatos aparte de la chamarra especificada por Makita.

Seguridad personal

- Esté alerta, observe lo que está haciendo y utilice el sentido común cuando utilice la chamarra. No utilice la chamarra mientras esté cansado o bajo la influencia de drogas, alcohol o medicamentos. Un momento de inatención mientras está utilizando la chamarra puede resultar en heridas personales graves.

Utilización y cuidado de la chamarra

- No utilice la chamarra si el interruptor no la enciende y apaga. Cualquier chamarra que no se pueda controlar con el interruptor será peligrosa y deberá ser reparada.

- Haga el mantenimiento a la chamarra. Compruebe si hay rotura de partes y cualquier otra condición que pueda afectar a la operación de la chamarra. Si está dañada, haga que la chamarra sea reparada antes de utilizarla.
- Utilice la chamarra de acuerdo con estas instrucciones, teniendo en cuenta las condiciones de trabajo y la tarea que se va a realizar. La utilización de la chamarra para operaciones diferentes de las previstas podrá resultar en una situación peligrosa.
- Si el elemento fusible se rompe, lleve la chamarra a nuestro centro de servicio autorizado para hacer la reparación.

Utilización y cuidado de la herramienta a batería

1. **Cargue la batería solamente con el cargador especificado por el fabricante.** Un cargador que es apropiado para un tipo de batería puede crear un riesgo de incendio cuando se utiliza con otra batería.
2. **Utilice las herramientas eléctricas solamente con las baterías designadas específicamente para ellas.** La utilización de cualquier otra batería puede crear un riesgo de heridas o incendio.
3. **Cuando la batería no esté siendo utilizada, guárdela alejada de otros objetos metálicos, como sujetapapeles, monedas, llaves, clavos, tornillos u otros objetos metálicos pequeños, que puedan hacer conexión entre un terminal y el otro.** Si se cortocircuitan entre sí los terminales de la batería podrán producirse quemaduras o un incendio.
4. **En condiciones abusivas, es posible que salga expulsado líquido de la batería; evite el contacto con él. Si se produce un contacto accidental, enjuague con agua. Si el líquido entra en los ojos, además de enjuagarlos, solicite asistencia médica.** El líquido expulsado de la batería puede ocasionar irritación y quemaduras.
5. **No utilice una batería o herramienta que esté dañada o modificada.** Las baterías dañadas o modificadas pueden comportarse de forma impredecible resultando en un incendio, explosión o riesgo de heridas.
6. **No exponga una batería o herramienta al fuego o a temperatura excesiva.** La exposición al fuego o a una temperatura superior a los 130 °C puede ocasionar una explosión.
7. **Siga todas las instrucciones de carga y no cargue la batería o la herramienta fuera del rango de temperatura especificado en las instrucciones.** Cargar incorrectamente o a temperaturas fuera del rango especificado puede dañar la batería y aumentar el riesgo de incendio.

Instrucciones de seguridad importantes para el cartucho de batería

1. **Antes de utilizar el cartucho de batería, lea todas las instrucciones e indicaciones de precaución sobre (1) el cargador de baterías, (2) la batería, y (3) el producto con el que se utiliza la batería.**
2. **No desarme el cartucho de batería.**
3. **Si el tiempo de uso se acorta demasiado, cese la operación inmediatamente. Podría resultar en un riesgo de recalentamiento, posibles quemaduras e incluso una explosión.**

4. **Si entra electrolito en sus ojos, aclárelos con agua limpia y acuda a un médico inmediatamente.** Existe el riesgo de poder perder la vista.
5. **No cortocircuite el cartucho de batería:**
 - (1) **No toque los terminales con ningún material conductor.**
 - (2) **Evite guardar el cartucho de batería en un cajón junto con otros objetos metálicos, como clavos, monedas, etc.**
 - (3) **No exponga el cartucho de batería al agua ni a la lluvia.**

Un cortocircuito en la batería puede producir una gran circulación de corriente, un recalentamiento, posibles quemaduras e incluso una rotura de la misma.
6. **No guarde la herramienta y el cartucho de batería en lugares donde la temperatura pueda alcanzar o exceder los 50 °C.**
7. **Nunca incinere el cartucho de batería incluso en el caso de que esté dañado seriamente o ya no sirva en absoluto. El cartucho de batería puede explotar si se tira al fuego.**
8. **Tenga cuidado de no dejar caer ni golpear el cartucho de batería.**
9. **No utilice una batería dañada.**
10. **Las baterías de litio-ion contenidas están sujetas a los requisitos de la Legislación para Materiales Peligrosos.**

Para transportes comerciales, p.ej., por terceras personas y agentes de transportes, se deberán observar requisitos especiales para el empaquetado y etiquetado.

Para la preparación del artículo que se va a enviar, se requiere consultar con un experto en materiales peligrosos. Por favor, observe también la posibilidad de reglamentos nacionales más detallados.

Cubra con cinta aislante o enmascare los contactos expuestos y empaquete la batería de tal manera que no se pueda mover alrededor dentro del embalaje.
11. **Para desecher el cartucho de batería, retírelo de la herramienta y deséchelo en un lugar seguro. Siga los reglamentos locales referentes al desecho de la batería.**
12. **Utilice las baterías solamente con los productos especificados por Makita.** La instalación de las baterías en productos no compatibles puede resultar en un incendio, calor excesivo, explosión, o fuga de electrolito.
13. **Si la herramienta no va a ser utilizada durante un periodo de tiempo largo, la batería deberá ser retirada de la herramienta.**

GUARDE ESTAS INSTRUCCIONES.

⚠PRECAUCIÓN: Utilice solamente baterías genuinas de Makita. La utilización de baterías no genuinas de Makita, o baterías que han sido alteradas, puede resultar en una explosión de la batería ocasionando incendios, heridas personales y daños. También anulará la garantía de Makita para la herramienta y el cargador de Makita.

Consejos para alargar al máximo la vida de servicio de la batería

1. Cargue el cartucho de batería antes de que se descargue completamente. Detenga siempre la operación y cargue el cartucho de batería cuando note menos potencia en la herramienta.
2. No cargue nunca un cartucho de batería que esté completamente cargado. La sobrecarga acortará la vida de servicio de la batería.
3. Cargue el cartucho de batería a temperatura ambiente de 10 °C - 40 °C. Si un cartucho de batería está caliente, déjelo enfriar antes de cargarlo.
4. Cargue el cartucho de batería si no lo utiliza durante un periodo de tiempo prolongado (más de seis meses).

DESCRIPCIÓN DE LAS PARTES

Portabatería (accesorio opcional)

► Fig.1

1	Portabatería (10,8 V - 12 V máx.)	2	Portabatería (14,4 V /18 V)	3	Gancho para cinturón	4	Agujero para correa
---	-----------------------------------	---	-----------------------------	---	----------------------	---	---------------------

Modelo CJ105D / DCJ205

► Fig.2

1	Botón de alimentación	2	Bolsillo para batería	3	Toma	4	Bloqueo para cable
---	-----------------------	---	-----------------------	---	------	---	--------------------

Modelo CJ106D / DCJ206

► Fig.3

1	Botón de alimentación	2	Bolsillo para batería	3	Toma	4	Bloqueo para cable
5	Capucha	6	Portaetiqueta de nombre	-	-	-	-

Modelo CV102D / DCV202

► Fig.4

1	Botón de alimentación	2	Bolsillo para batería	3	Toma
---	-----------------------	---	-----------------------	---	------

INSTALACIÓN

Instalación o desmontaje del cartucho de batería

⚠PRECAUCIÓN: Apague siempre el dispositivo antes de instalar o retirar el cartucho de batería.

⚠PRECAUCIÓN: Sujete el portabatería y el cartucho de batería firmemente cuando instale o retire el cartucho de batería. Si no sujeta el portabatería y el cartucho de batería firmemente podrán escurrírsele de las manos y resultar en daños al portabatería y cartucho de batería y/o heridas personales.

► Fig.5: 1. Indicador rojo 2. Botón 3. Cartucho de batería 4. Portabatería (accesorio opcional)

Para instalar el cartucho de batería, alinee la lengüeta del cartucho de batería con la acanaladura del alojamiento y deslícelo al interior hasta encajarlo en su sitio. Inserte el cartucho de batería a fondo hasta que se bloquee en su sitio con un pequeño chasquido. Si puede ver el indicador rojo en el lado superior del botón, no estará bloqueado completamente.

Para retirar el cartucho de batería, deslícelo del portabatería mientras presiona el botón de la parte frontal del cartucho.

⚠PRECAUCIÓN: Instale siempre el cartucho de batería completamente hasta que no pueda verse el indicador rojo. De lo contrario, el cartucho de batería podrá caerse accidentalmente del portabatería, ocasionando heridas a usted o a alguien que esté cerca de usted.

⚠PRECAUCIÓN: No instale el cartucho de batería empleando fuerza. Si el cartucho de batería no se desliza al interior fácilmente, será porque no está siendo insertado correctamente.

Bolsillo para batería

El portabatería (con cartucho de batería) se puede guardar en el bolsillo para batería. Conecte la toma del cable de alimentación sacada del bolsillo para batería a la clavija del portabatería. Después ponga el portabatería dentro del bolsillo para batería y cierre la cremallera.

► Fig.6: 1. Cable de alimentación 2. Toma 3. Clavija 4. Bolsillo para batería

El gancho para cinturón del portabatería se puede desprender retirando los tornillos.

► Fig.7: 1. Tornillo 2. Gancho para cinturón

Colocación del portabatería

Puede colgar el portabatería en su cinturón. Para evitar que el portabatería se caiga accidentalmente, coloque una correa utilizando el agujero para correa y sujételo.

1. Extraiga el cable de alimentación por el agujero superior dentro del bolsillo para batería y pase la toma a través del agujero inferior dentro del bolsillo para batería y tire del cable hacia el interior de la chamarra o chaleco.

► **Fig.8:** 1. Cable de alimentación 2. Agujero superior 3. Bolsillo para batería 4. Toma 5. Agujero inferior

2. Coloque el gancho para cinturón del portabatería en su cinturón y conecte la toma a la clavija del portabatería.

► **Fig.9:** 1. Gancho para cinturón 2. Portabatería 3. Cinturón 4. Clavija 5. Toma

El portabatería tiene una función anticaída. Cuando retire el portabatería del cinturón, tire hacia arriba del portabatería mientras presiona el botón de desbloqueo.

► **Fig.10:** 1. Botón de desbloqueo

DESCRIPCIÓN DEL FUNCIONAMIENTO

Botón de alimentación

Para encender la chamarra o chaleco, mantenga presionado el botón de alimentación (unos 1,5 segundos). Para apagar, mantenga presionado el botón de alimentación otra vez.

Ajuste de temperatura

⚠PRECAUCIÓN: Para operación continua, ponga el ajuste de temperatura en "baja" (azul). Si la chamarra o chaleco se recalienta, la chamarra o chaleco podrá ocasionar un mal funcionamiento y causar una herida.

Hay tres ajustes de temperatura (alta, media, baja). Cuando se enciende la chamarra o chaleco, la temperatura está ajustada a "alta". Cada vez que se presiona el botón de alimentación, el ajuste de temperatura cambia como se muestra en la figura. El color del botón de alimentación muestra el ajuste actual.















► **Fig.11:** 1. Rojo: "alta" 2. Blanco: "media" 3. Azul: "baja"

Modo de indicar la capacidad de batería restante

Solamente para cartuchos de batería con el indicador

► **Fig.12:** 1. Lámparas indicadoras 2. Botón de comprobación

Presione el botón de comprobación en el cartucho de batería para indicar la capacidad de batería restante. Las lámparas indicadoras se iluminan durante unos pocos segundos.

Lámparas indicadoras			Capacidad restante
 Iluminada	 Apagada	 Parpadeando	
			75% a 100%
			50% a 75%
			25% a 50%
			0% a 25%
			Cargue la batería. (Para baterías de 14,4 V y 18 V solamente)
			Puede que la batería no esté funcionando bien. (Para baterías de 14,4 V y 18 V solamente)

NOTA: Dependiendo de las condiciones de utilización y de la temperatura ambiente, la indicación podrá variar ligeramente de la capacidad real.

Sistema de protección de la batería

El dispositivo está equipado con un sistema de protección de la batería. Este sistema corta automáticamente la alimentación a las partes a calentar para alargar la vida útil de la batería. Si la capacidad de batería restante es demasiado baja, el dispositivo no funcionará. Cuando encienda el dispositivo, la alimentación se suministrará a las partes a calentar, pero se detendrá enseguida. En esta situación, retire y recargue el cartucho de batería.

Conexión de dispositivos USB

⚠PRECAUCIÓN: Conecte solamente dispositivos que sean compatibles con el puerto USB de suministro de alimentación. Si no lo hace podrá ocasionar un mal funcionamiento del portabatería.

AVISO: Antes de conectar un dispositivo USB al portabatería (con la batería), haga siempre una copia de seguridad de los datos del dispositivo USB. Si no lo hace, podrá ocasionar una pérdida de sus datos.

El portabatería (con el cartucho de batería) puede funcionar como toma de corriente externa para dispositivos USB.

Abra la cubierta y conecte un cable USB (no incluido) al puerto de suministro de alimentación del portabatería. Después conecte el otro extremo del cable al dispositivo y active el interruptor de al lado del puerto USB. El portabatería (con el cartucho de batería) suministra CC 5 V, 2,4 A (máximo).

► **Fig.13:** 1. Cubierta 2. Interruptor

El cable USB se puede colocar dentro de la chamarra o chaleco para mayor comodidad utilizando el agujero en el bolsillo y el sujetacables.

Para CJ105D / DCJ205 / CJ106D / DCJ206

► **Fig.14:** 1. Cable USB

Para CV102D / DCV202

► **Fig.15:** 1. Cable USB

NOTA: Es posible que el portabatería no suministre alimentación a algunos dispositivos USB.

NOTA: Cuando el dispositivo no se utilice o después de la carga, retire el cable USB y cierre la cubierta.

NOTA: La energía en la batería se consume mientras el interruptor está activado. Desactive siempre el interruptor cuando no se esté utilizando.

NOTA: Cuando cargue varios dispositivos USB uno tras otro, espere unos 10 segundos después de haberse completado la carga del dispositivo anterior antes de comenzar a cargar el dispositivo siguiente.

MANTENIMIENTO

⚠PRECAUCIÓN: Asegúrese siempre de que la chamarra está apagada y el cartucho de batería retirado antes de intentar realizar inspecciones o mantenimiento.

⚠PRECAUCIÓN: Si la chamarra no se enciende o si encuentra algún fallo con un cartucho de batería completamente cargado, limpie los terminales del portabatería y el cartucho de batería. Si la chamarra todavía no funciona debidamente, deje de utilizar la chamarra y póngase en contacto con nuestro centro de servicio autorizado.

AVISO: No utilice nunca gasolina, bencina, disolvente, alcohol o similares. Podría producir descoloración, deformación o grietas.

Para mantener la SEGURIDAD y FIABILIDAD del producto, las reparaciones, y cualquier otra tarea de mantenimiento o ajuste deberán ser realizadas en centros de servicio o de fábrica autorizados por Makita, empleando siempre repuestos Makita.

Limpieza de la chamarra o chaleco

Para todos los modelos

- Desprenda el portabatería de la chamarra o chaleco antes de lavar.
- Siga las instrucciones en la etiqueta.
- No lave la chamarra o chaleco con otras ropas. Si lo hace podrá ocasionar pérdida de color o transferencia de color.
- Utilice una recedilla de lavado a máquina cuando utilice una lavadora.
- No utilice el suavizante de tejidos.
- Utilice solamente detergente neutro.
- Después de lavar, saque la chamarra o chaleco de la lavadora en seguida.
- Asegúrese de cerrar el cierre de cremallera antes de lavar.

Para CJ106D / DCJ206 solamente

- El rendimiento de las partes del reflector de luz se puede debilitar con el lavado.
- Lavado a máquina en ciclo suave (El número de veces para lavar es de hasta 25 veces).
- El número de veces para lavar no es el único factor que determina la vida de servicio de la chamarra.
- La vida de servicio de la chamarra cambia según cómo se utiliza, cómo se cuida y el estado en que se guarda.
- Si partes del reflector de luz o de la ropa se han deteriorado, reemplace con una chamarra nueva.

ACCESORIOS OPCIONALES

⚠PRECAUCIÓN: Estos accesorios o aditamentos están recomendados para su uso con la herramienta Makita especificada en este manual. El uso de cualquier otro accesorio o aditamento puede suponer un riesgo de heridas personales. Utilice el accesorio o aditamento solamente con la finalidad indicada para el mismo.

Si necesita cualquier ayuda para más detalles en relación con estos accesorios, pregunte al centro de servicio Makita local.

- Portabatería
- Batería y cargador genuinos de Makita

NOTA: Algunos elementos de la lista podrán estar incluidos en el paquete de la herramienta como accesorios estándar. Pueden variar de un país a otro.

AVISO

Instruções de segurança importantes

- Quando não utilizar, guarde do seguinte modo:
 - Deixe o equipamento arrefecer antes de dobrá-lo.
 - Não amarrote o equipamento ao colocar itens em cima deste durante o armazenamento.
- Inspeccione o equipamento com frequência quanto a sinais de desgaste ou danos. Se observar tais sinais ou se o equipamento tiver sido utilizado incorretamente, devolva-o ao fornecedor para poder utilizá-lo posteriormente.
- Este aparelho não se destina a utilização médica em hospitais.
- Este aparelho não deve ser utilizado por pessoas insensíveis ao calor e outras pessoas vulneráveis incapazes de reagir ao sobreaquecimento.
- As crianças com menos de três anos de idade não podem utilizar este aparelho devido à sua incapacidade de reagir ao sobreaquecimento.
- O aparelho não deve ser utilizado por crianças jovens com mais de três anos de idade, salvo no caso de os controlos terem sido predefinidos por um dos pais ou tutores ou salvo se a criança tenha sido devidamente instruída sobre como utilizar os controlos em segurança.
- O interruptor ou a unidade de controlo não devem ficar molhados durante a lavagem e durante a secagem, o cabo deve ser colocado de modo a assegurar que a água não flui para dentro do interruptor ou controlo.
- Para utilizadores na Europa: Este aparelho pode ser utilizado por crianças com idades a partir dos 8 anos e por pessoas com capacidades físicas, sensoriais ou mentais reduzidas ou falta de experiência e conhecimento, no caso de terem recebido supervisão ou instrução relativamente à utilização do aparelho em segurança e no caso de compreenderem os perigos envolvidos. As crianças não devem brincar com o aparelho. A limpeza e a manutenção por parte do utilizador não devem ser realizadas por crianças sem supervisão.

- Para utilizadores em áreas fora da Europa: Este aparelho não se destina a utilização por pessoas (incluindo crianças) com capacidades físicas, sensoriais ou mentais reduzidas ou falta de experiência e conhecimento, salvo tenham recebido supervisão ou instrução relativamente à utilização do aparelho por uma pessoa responsável pela sua segurança. As crianças devem ser supervisionadas, de modo a assegurar que não brincam com o aparelho.
- Se sentir os sintomas a seguir enumerados enquanto estiver a utilizar a jaqueta ou o colete, dispa-a/o imediatamente e consulte um médico. Caso contrário, existe um risco de exaustão devido ao calor ou golpe de calor.
 - Primeiros sintomas:
Qualquer desconforto; transpiração excessiva; dor no pescoço; náuseas; tonturas ou sonolência.
 - Sintomas de exaustão devido ao calor/golpe de calor:
Náuseas e vômitos; dores de cabeça latejantes; tonturas e sonolência; ausência de transpiração; pele vermelha, quente e seca; fraqueza muscular ou convulsões; taquicardia; respiração rápida e superficial; alterações de comportamento como confusão, desorientação ou cambaleios; perda de consciência.

ESPECIFICAÇÕES

Modelo:	CJ105D / DCJ205	CJ106D / DCJ206	CV102D / DCV202
Material	Camada exterior: 100% Poliéster Lateral: 100% Poliéster Revestimento: 100% Poliéster	Camada exterior e revestimento: 100% Poliéster	Camada exterior: 100% Poliéster Lateral: 85% poliéster 15% elastano Revestimento: 100% Poliéster
Passos de regulação de temperatura	3		
Peso líquido *	1,1 kg		0,4 kg

*. O tamanho da jaqueta ou colete é "L". Sem suporte da bateria e bateria.

Especificações para o suporte da bateria e bateria

Porta de alimentação elétrica USB	C.C. 5 V, 2,4 A, Tipo A	
Tensão nominal	C.C. 10,8 V - 12 V máx C.C. 14,4 V C.C. 18 V	
Bateria	10,8 V - 12 V máx	BL1015 / BL1016 / BL1020B / BL1021B / BL1040B / BL1041B
	14,4 V	BL1415 / BL1415N / BL1430 / BL1430B / BL1440 / BL1450 / BL1460B
	18 V	BL1815 / BL1815N / BL1820 / BL1820B / BL1830 / BL1830B / BL1840 / BL1840B / BL1850 / BL1850B / BL1860B

- Devido ao nosso contínuo programa de investigação e desenvolvimento, as especificações aqui contidas estão sujeitas a alteração sem aviso prévio.
- As especificações e a bateria poderão diferir de país para país.

⚠ AVISO: Utilize apenas as baterias listadas acima. A utilização de quaisquer outras baterias pode causar ferimentos e/ou um incêndio.

Combinação do suporte da bateria e jaqueta ou colete

Para obter informações sobre a combinação do suporte da bateria e jaqueta ou colete, consulte a tabela abaixo.

- Para a bateria de 10,8 V - 12 V no máx., utilize o suporte da bateria "YL00000003".
- Para a bateria de 14,4 V ou 18 V, utilize o suporte da bateria "YL00000004".

Modelo	Bateria	Número de peça do suporte da bateria
CJ105D / CJ106D / CV102D	10,8 V - 12 V no máx.	YL00000003
DCJ205 / DCJ206 / DCV202	14,4 V ou 18 V	YL00000004

Hora de funcionamento

CJ105D / DCJ205 / CJ106D / DCJ206

Regulação de temperatura	Bateria		
	BL1040B / BL1041B	BL1460B	BL1860B
ALTA	3,5 horas	5,0 horas	8,5 horas
MÉDIA	5,5 horas	9,0 horas	14 horas
BAIXA	14 horas	23 horas	35 horas

CV102D / DCV202

Regulação de temperatura	Bateria		
	BL1040B / BL1041B	BL1460B	BL1860B
ALTA	4,0 horas	6,0 horas	10 horas
MÉDIA	7,5 horas	12 horas	20 horas
BAIXA	14 horas	23 horas	35 horas

- As horas de funcionamento na tabela acima constituem uma orientação aproximada. Podem diferir das horas de funcionamento efetivas.
- As horas de funcionamento poderão diferir em função do tipo de bateria, do estado da carga e das condições de utilização.
- A bateria pode diferir de país para país.

Símbolos

Alguns dos símbolos seguintes são utilizados para o produto. Certifique-se de que compreende o seu significado antes da utilização.

	Leia o manual de instruções.
	Lavagem à máquina abaixo de 30°C no ciclo para roupa delicada.
	Não branquear.
	Não torcer.
	Não engomar.
	Não limpar a seco.
	Não deve ser utilizado por crianças de tenra idade (0-3 anos).
	Não insira pinos.
	Seque na máquina de secar roupa a baixa temperatura.



Secagem na corda.



Equipamento de Classe III.



Ni-MH
Li-Ion

Apenas para países da UE.
Não elimine equipamentos elétricos ou baterias com o lixo doméstico! Tendo em conta as Diretivas europeias relativas a resíduos de equipamentos elétricos e eletrónicos e baterias e acumuladores e à implementação das mesmas de acordo com as leis nacionais, os equipamentos elétricos e as baterias e pacotes de baterias que chegaram ao fim da vida têm de ser recolhidos separadamente e entregues a instalações de reciclagem ambientalmente compatíveis.

Utilização a que se destina

A jaqueta térmica ou colete térmico destina-se a aquecer o corpo em ambientes frios.

Declaração de conformidade da CE

Apenas para os países europeus

Modelo CJ106D / DCJ206

A declaração de conformidade da CE está incluída como Anexo A neste manual de instruções.

AVISOS DE SEGURANÇA

⚠️ AVISO: Leia todos os avisos de segurança e todas as instruções. O não cumprimento de todos os avisos e instruções pode originar choque elétrico, incêndio e/ou ferimentos graves.

Guarde todos os avisos e instruções para futuras referências.

O termo "jaqueta" nos avisos e precauções refere-se à jaqueta ou colete.

Avisos gerais de segurança

- As crianças, as pessoas deficientes ou qualquer pessoa que seja insensível à temperatura, por exemplo, uma pessoa com má circulação sanguínea, deve evitar usar a jaqueta.
- Não utilize a jaqueta para outros fins além do previsto.
- Não utilize a jaqueta quando dentro desta estiver húmido.
- Não use a jaqueta sobre a pele nua.
- Se sentir algum incomum, desligue a jaqueta e remova imediatamente o suporte da bateria.
- Não deixe que o cabo de alimentação seja apertado. Um cabo danificado pode causar choque elétrico.
- Caso seja detetada alguma anomalia, contacte o seu centro de assistência local para solicitar a reparação.
- Não utilize pinos ou similares. Os fios elétricos no interior deste podem sofrer danos.
- Mantenha as etiquetas de manutenção e a placa de identificação. Caso se tornem ilegíveis ou desapareçam, contacte o seu centro de assistência autorizado para solicitar a reparação.
- Escolha as regulações de temperatura apropriadas de acordo com o ambiente de utilização para uso contínuo.
- A bateria, o suporte da bateria e os conectores não podem ficar húmidos durante a lavagem e secagem.
- O aparelho não deve ser utilizado por crianças jovens, salvo no caso de os controlos terem sido predefinidos por um dos pais ou tutores ou salvo se a criança tenha sido devidamente instruída sobre como utilizar os controlos em segurança.
- Tenha cuidado para não tocar na mesma parte da pele com a secção de aquecimento por um período prolongado. Se a secção de aquecimento tocar na mesma parte da pele por um período prolongado, existe uma possibilidade de queimaduras a baixa temperatura, mesmo a uma temperatura relativamente baixa (40 a 60 °C).
- Interrompa o uso da jaqueta quando sentir que está muito quente.
- Nunca utilize a jaqueta enquanto estiver a dormir.
- De modo a evitar a possibilidade de convulsão térmica, desligue o vestuário quando se mudar para um ambiente que apresente uma temperatura significativamente mais alta.

- Verifique cuidadosamente a marcação  na parte interna da peça de vestuário. Não insira pinos na peça de vestuário de partes externas ou internas.
- Remova as baterias da jaqueta antes de carregar.
- Remova as baterias gastas da jaqueta e elimine-as em segurança.
- Antes de armazenar a jaqueta por um período prolongado, remova as baterias.
- Não curto-circuite os terminais de alimentação.

Lavagem

- Quando lavar a jaqueta, siga as instruções incluídas na etiqueta de precaução da jaqueta.
- Antes de limpar a jaqueta, remova o suporte da bateria e a bateria e, em seguida, coloque o cabo de alimentação no bolso da bateria e feche o fecho.

Segurança da área de trabalho

- Mantenha a área de trabalho limpa e bem iluminada. As áreas desorganizadas ou escuras aumentam o risco de acidente.

Segurança elétrica

- Não exponha a jaqueta à chuva ou a condições húmidas. A entrada de água na jaqueta poderá aumentar o risco de choque elétrico.
- Não abuse do cabo. Nunca utilize o cabo para transportar, puxar ou desligar a ficha da jaqueta da tomada. Mantenha o cabo afastado do calor, óleo e bordos afiados.
- Não ligue a fonte de alimentação à porta USB. Caso contrário, existe o risco de incêndio. A porta USB apenas se destina a carregar dispositivos de baixa tensão.
- Coloque sempre a tampa na porta USB quando não estiver a carregar um dispositivo de baixa tensão.
- Não insira pregos, fios, etc. na porta de alimentação elétrica USB. Caso contrário, um curto-circuito pode causar fumo e incêndio.
- Não manuseie o cabo e a bateria com as mãos molhadas ou gordurosas.
- Nunca utilize a jaqueta quando o cabo ou a ficha estiverem danificados.
- Utilize sempre o suporte da bateria especificado pela Makita.
- Não deixe qualquer cabo desligado enquanto a energia da bateria estiver sendo fornecida. As crianças jovens poderão colocar a ficha sob tensão na boca e causar ferimentos.
- Não ligue a ficha do suporte da bateria a aparelho que não a jaqueta especificada pela Makita.

Segurança pessoal

- Mantenha-se alerta, observe o que está a fazer e utilize de senso comum quando usar a jaqueta. Não utilize a jaqueta quando sentir cansaço ou estiver sob a influência de drogas, álcool ou medicamentos. Um momento de distração durante a utilização da jaqueta pode resultar em ferimentos pessoais graves.

Utilização e manutenção da jaqueta

- Não utilize a jaqueta se o interruptor não ligar e desligar a jaqueta. Qualquer jaqueta que não possa ser controlada com o interruptor é perigosa e deve ser reparada.

- Efetue a manutenção da jaqueta. Verifique se as peças estão partidas e qualquer outra condição que possa afetar o funcionamento da jaqueta. Caso danificada, solicite a reparação da jaqueta antes de utilizá-la.
- Utilize a jaqueta de acordo com estas instruções, tendo em conta as condições de trabalho e o trabalho a realizar. A utilização da jaqueta para operações diferentes das previstas pode resultar numa situação perigosa.
- Se o elo do fusível tiver rompido, devolva a jaqueta ao nosso centro de assistência autorizado para solicitar a reparação.

Utilização e cuidados com a ferramenta a bateria

1. **Recarregue apenas com o carregador especificado pelo fabricante.** Um carregador adequado para um tipo de bateria pode criar um risco de incêndio quando utilizado com outra bateria.
2. **Utilize as ferramentas elétricas apenas com as baterias especificamente designadas.** A utilização de uma bateria diferente pode criar um risco de ferimentos e de incêndio.
3. **Quando a bateria não está a ser utilizada, mantenha-a afastada de outros objetos metálicos, como cliques, moedas, chaves, pregos, parafusos ou outros objetos metálicos pequenos que possam fazer a ligação entre os dois terminais.** Colocar os terminais da bateria em curto-circuito um com o outro pode provocar queimaduras ou um incêndio.
4. **Em condições abusivas, o líquido pode ser ejetado da bateria; evite o contacto com o mesmo. Se ocorrer um contacto accidental, lave com água. Se o líquido entrar em contacto com os olhos, procure também assistência médica.** O líquido ejetado da bateria pode provocar irritações ou queimaduras.
5. **Não utilize um conjunto de baterias ou uma ferramenta que se encontrem danificadas ou modificados.** As baterias danificadas ou modificadas poderão exibir um comportamento imprevisível, resultando em incêndio, explosão ou risco de lesão.
6. **Não exponha um conjunto de baterias ou uma ferramenta a incêndio ou temperatura excessiva.** A exposição a incêndio ou a uma temperatura superior a 130 °C poderá causar uma explosão.
7. **Siga todas as instruções de carregamento e não carregue o conjunto de baterias ou ferramenta fora da amplitude de temperaturas especificada nas instruções.** O carregamento impróprio ou a temperaturas fora da amplitude especificada poderá danificar a bateria e aumentar o risco de incêndio.
3. **Se o tempo de funcionamento se tornar excessivamente curto, pare o funcionamento imediatamente.** Pode resultar em sobreaquecimento, possíveis queimaduras e mesmo explosão.
4. **Se entrar eletrólito nos seus olhos, lave-os com água e consulte imediatamente um médico.** Pode resultar em perda de visão.
5. **Não coloque a bateria em curto-circuito:**
 - (1) **Não toque nos terminais com qualquer material condutor.**
 - (2) **Evite guardar a bateria juntamente com outros objetos metálicos tais como pregos, moedas, etc.**
 - (3) **Não exponha a bateria à água ou chuva. Um curto-circuito pode ocasionar um enorme fluxo de corrente, sobreaquecimento, possíveis queimaduras e mesmo estragar-se.**
6. **Não guarde a ferramenta e a bateria em locais onde a temperatura pode atingir ou exceder 50°C.**
7. **Não queime a bateria mesmo que esteja estragada ou completamente gasta. A bateria pode explodir no fogo.**
8. **Tenha cuidado para não deixar cair ou dar pancadas na bateria.**
9. **Não utilize uma bateria danificada.**
10. **As baterias de íões de lítio contidas na ferramenta são sujeitas aos requisitos da DGL (Dangerous Goods Legislation - Legislação de bens perigosos).** Para o transporte comercial, por exemplo, por terceiros ou agentes de expedição, têm de ser observados os requisitos referentes à embalagem e etiquetagem. Para preparação do artigo a ser expedido, é necessário consultar um perito em materiais perigosos. Tenha ainda em conta a possibilidade de existirem regulamentos nacionais mais detalhados. Coloque fita-cola ou tape os contactos abertos e embale a bateria de tal forma que não possa mover-se dentro da embalagem.
11. **Quando eliminar a bateria, remova-a da ferramenta e elimine-a num local seguro. Siga os regulamentos locais relacionados com a eliminação de baterias.**
12. **Utilize as baterias apenas com os produtos especificados pela Makita.** Instalar as baterias em produtos não-conformes poderá resultar num incêndio, calor excessivo, explosão ou fuga de eletrólito.
13. **Se a ferramenta não for utilizada durante um período de tempo prolongado, a bateria deve ser removida da ferramenta.**

Instruções de segurança importantes para a bateria

1. **Antes de utilizar a bateria, leia todas as instruções e etiquetas de precaução no (1) carregador de bateria (2) bateria e (3) produto que utiliza a bateria.**
2. **Não abra a bateria.**

GUARDE ESTAS INSTRUÇÕES.

⚠PRECAUÇÃO: Utilize apenas baterias genuínas da Makita. A utilização de baterias não genuínas da Makita ou de baterias que foram alteradas, pode resultar no rebentamento da bateria provocando incêndios, ferimentos pessoais e danos. Além disso, anulará da garantia da Makita no que se refere à ferramenta e ao carregador Makita.

Conselhos para manter a máxima vida útil da bateria

1. Carregue a bateria antes que esteja completamente descarregada. Pare sempre o funcionamento da ferramenta e carregue a bateria quando notar menos poder na ferramenta.
2. Nunca carregue uma bateria completamente carregada. Carregamento excessivo diminui a vida útil da bateria.
3. Carregue a bateria à temperatura ambiente de 10°C – 40°C. Deixe que uma bateria quente arrefeça antes de a carregar.
4. Carregue a bateria se não a utilizar durante um longo período de tempo (mais de seis meses).

DESCRIÇÃO DAS PEÇAS

Suporte da bateria (acessório opcional)

► Fig.1

1	Suporte da bateria (10,8 V - 12 V máx.)	2	Suporte da bateria (14,4 V /18 V)	3	Gancho do cinto	4	Orifício da tira
---	---	---	-----------------------------------	---	-----------------	---	------------------

Modelo CJ105D / DCJ205

► Fig.2

1	Botão de alimentação	2	Bolso da bateria	3	Tomada	4	Bloqueio do cabo
---	----------------------	---	------------------	---	--------	---	------------------

Modelo CJ106D / DCJ206

► Fig.3

1	Botão de alimentação	2	Bolso da bateria	3	Tomada	4	Bloqueio do cabo
5	Capuz	6	Suporte do crachá	-	-	-	-

Modelo CV102D / DCV202

► Fig.4

1	Botão de alimentação	2	Bolso da bateria	3	Tomada
---	----------------------	---	------------------	---	--------

INSTALAÇÃO

Instalar ou remover a bateria

⚠PRECAUÇÃO: Desligue sempre o dispositivo antes de instalar ou remover a bateria.

⚠PRECAUÇÃO: Segure firmemente o suporte da bateria e a bateria quando instalar ou remover a bateria. Se não segurar firmemente o suporte da bateria e a bateria, poderá fazer com que estes escorreguem das suas mãos e provocar danos no suporte da bateria e na bateria e/ou uma lesão física.

► Fig.5: 1. Indicador vermelho 2. Botão 3. Bateria 4. Suporte da bateria (acessório opcional)

Para instalar a bateria, alinhe a lingueta na bateria com a ranhura no compartimento e deslize-a para a posição correta. Insira a bateria completamente até bloquear na posição correta com um pequeno clique. Se conseguir visualizar o indicador vermelho no lado superior do botão, esta não está completamente bloqueada.

Para remover a bateria, deslize-a a partir do suporte da bateria enquanto pressiona o botão na parte frontal da bateria.

⚠PRECAUÇÃO: Insira sempre a bateria completamente até deixar de poder visualizar o indicador vermelho. Caso contrário, a bateria poderá cair acidentalmente do suporte da bateria, causando ferimentos a si ou a alguém perto de si.

⚠PRECAUÇÃO: Não instale a bateria à força. Se a bateria não deslizar facilmente, não está a ser inserida corretamente.

Bolso da bateria

O suporte da bateria (com bateria) pode ser armazenado no bolso da bateria. Ligue a tomada do cabo de alimentação puxada para fora do bolso da bateria à ficha do suporte da bateria. Em seguida, coloque o suporte da bateria no bolso da bateria e aperte o fecho.

► Fig.6: 1. Cabo de alimentação 2. Tomada 3. Ficha 4. Bolso da bateria

O gancho do cinto no suporte da bateria pode ser desprendido ao remover os parafusos.

► Fig.7: 1. Parafuso 2. Gancho do cinto

Fixar o suporte da bateria

Pode pendurar o suporte da bateria no seu cinto. Para evitar que o suporte da bateria caia acidentalmente, prenda uma tira utilizando o orifício da tira e fixe-o.

1. Puxe o cabo de alimentação para fora do orifício superior no bolso da bateria e alimente a tomada através do orifício inferior no bolso da bateria e puxe-a até ao interior da jaqueta ou colete.

► **Fig.8:** 1. Cabo de alimentação 2. Orifício superior 3. Bolso da bateria 4. Tomada 5. Orifício inferior

2. Prenda o gancho do cinto do suporte da bateria ao seu cinto e ligue a tomada à ficha do suporte da bateria.

► **Fig.9:** 1. Gancho do cinto 2. Suporte da bateria 3. Cinto 4. Ficha 5. Tomada

O suporte da bateria possui uma função anti-queda. Quando remover o suporte da bateria do cinto, puxe o suporte da bateria para cima enquanto pressiona o botão de desbloqueio.

► **Fig.10:** 1. Botão de desbloqueio

DESCRIÇÃO FUNCIONAL

Botão de alimentação

Para ligar a jaqueta ou o colete, pressione o botão de alimentação e mantenha-o pressionado (cerca de 1,5 segundos). Para desligar, pressione novamente o botão de alimentação e mantenha-o pressionado.

Regulação de temperatura

⚠PRECAUÇÃO: Para a operação contínua, coloque a regulação de temperatura em “baixa” (azul). Se a jaqueta ou o colete estiver sobreaquecida/o, a jaqueta ou o colete pode causar uma anomalia e causar ferimentos.

Existem três regulações de temperatura (alta, média, baixa). Quando ligar a jaqueta ou o colete, a temperatura é regulada para “alta”. De cada vez que pressionar o botão de alimentação, a regulação da temperatura muda conforme ilustrado na figura. A cor do botão de alimentação indica a regulação atual.











► **Fig.11:** 1. Vermelho: “alta” 2. Branco: “média” 3. Azul: “baixa”

Indicação da capacidade restante da bateria

Apenas para baterias com indicador

► **Fig.12:** 1. Luzes indicadoras 2. Botão de verificação

Prima o botão de verificação na bateria para indicar a capacidade restante da bateria. As luzes indicadoras acendem durante alguns segundos.

Luzes indicadoras			Capacidade restante
 Aceso	 Apagado	 A piscar	
			75% a 100%
			50% a 75%
			25% a 50%
			0% a 25%
			Carregar a bateria.
			A bateria pode estar avariada.
			
(Apenas para baterias de 14,4 V e de 18 V)			

NOTA: Dependendo das condições de utilização e da temperatura ambiente, a indicação pode ser ligeiramente diferente da capacidade real.

Sistema de proteção da bateria

O dispositivo está equipado com um sistema de proteção da bateria. Este sistema desliga automaticamente a alimentação para as peças de aquecimento de modo a prolongar a vida útil da bateria. Se a capacidade restante da bateria for demasiado baixa, o dispositivo não opera. Quando liga o dispositivo, a alimentação é fornecida novamente às peças de aquecimento mas para logo depois. Nesta situação, remova e recarregue a bateria.

Estabelecer a ligação de dispositivos USB

⚠PRECAUÇÃO: Estabeleça a ligação de dispositivos apenas compatíveis com a porta de alimentação elétrica USB. Se não o fizer poderá causar a avaria do suporte da bateria.

OBSERVAÇÃO: Antes de ligar um dispositivo USB ao suporte da bateria (com a bateria), faça sempre a cópia de segurança dos dados no dispositivo USB. Se não o fizer poderá causar a perda dos seus dados.

O suporte da bateria (com a bateria) pode funcionar como uma fonte de alimentação externa para dispositivos USB.

Abra a tampa e ligue um cabo USB (não incluído) à porta de alimentação elétrica do suporte da bateria. Em seguida, ligue a outra extremidade do cabo ao dispositivo e ligue o interruptor adjacente à porta USB.

O suporte da bateria (com a bateria) fornece CC 5 V, 2,4 A (máxima).

► **Fig.13:** 1. Tampa 2. Interruptor

O cabo USB pode ser colocado no interior da jaqueta ou do colete por conveniência, utilizando o orifício no bolso e o suporte de cabos.

Para CJ105D / DCJ205 / CJ106D / DCJ206

► **Fig.14:** 1. Cabo USB

Para CV102D / DCV202

► **Fig.15:** 1. Cabo USB

NOTA: O suporte da bateria poderá não fornecer energia elétrica a alguns dispositivos USB.

NOTA: Quando não estiver a ser utilizado ou após o carregamento, remova o cabo USB e feche a tampa.

NOTA: A potência da bateria é consumida enquanto o interruptor estiver ligado. Desligue sempre o interruptor quando não estiver a ser utilizado.

NOTA: Quando carregar múltiplos dispositivos USB sucessivamente, aguarde cerca de 10 segundos após o carregamento do dispositivo anterior ter sido concluído antes de iniciar o carregamento do dispositivo seguinte.

MANUTENÇÃO

⚠PRECAUÇÃO: Assegure sempre que a jaqueta está desligada e que a bateria é removida antes de tentar realizar inspeções ou trabalhos de manutenção.

⚠PRECAUÇÃO: Se a jaqueta não ligar ou se for detetada qualquer avaria numa bateria totalmente carregada, limpe os terminais do suporte da bateria e da bateria. Se a jaqueta continuar a não funcionar corretamente, pare de utilizar a jaqueta e contacte o nosso centro de assistência autorizado.

OBSERVAÇÃO: Nunca utilize gasolina, benzina, diluente, álcool ou produtos semelhantes. Pode ocorrer a descoloração, deformação ou rachaduras.

Para manter a SEGURANÇA e a FIABILIDADE do produto, as reparações e qualquer outra manutenção ou ajuste devem ser levados a cabo pelos centros de assistência Makita autorizados ou pelos centros de assistência de fábrica, utilizando sempre peças de substituição Makita.

Limpar a jaqueta ou o colete

Para todos os modelos

- Desprenda o suporte da bateria da jaqueta ou do colete antes da lavagem.
- Siga as instruções constantes na etiqueta.
- Não lave a jaqueta ou o colete com outras roupas. Se o fizer poderá causar o desbotamento ou a transferência de cor.
- Utilize uma rede para roupa quando utilizar uma máquina de lavar roupa.
- Não utilize amaciador de roupa.
- Utilize apenas detergente neutro.
- Depois de lavar, retire a jaqueta ou o colete da máquina de lavar imediatamente.
- Certifique-se de que fecha o fecho de correr antes da lavagem.

Apenas para CJ106D / DCJ206

- O desempenho das partes refletoras de luz pode ficar mais fraco com a lavagem.
- Lave à máquina no ciclo da roupa delicada (A quantidade de vezes que pode lavar é um máximo de 25.)
- O número de vezes para lavar não é o único fator que decide o tempo de vida útil da jaqueta.
- A vida útil da jaqueta muda de acordo com a utilização e a forma como trata e guarda a jaqueta.
- Se as partes refletoras de luz, ou o tecido, estiverem deterioradas, substitua por uma jaqueta nova.

ACESSÓRIOS OPCIONAIS

⚠PRECAUÇÃO: Estes acessórios ou peças são recomendados para utilização com a ferramenta Makita especificada neste manual. A utilização de outros acessórios ou peças pode ser perigosa para as pessoas. Utilize apenas acessórios ou peças para os fins indicados.

Se necessitar de informações adicionais relativas a estes acessórios, solicite-as ao seu centro de assistência Makita.

- Suporte da bateria
- Bateria e carregador genuínos da Makita

NOTA: Alguns itens da lista podem estar incluídos na embalagem da ferramenta como acessórios padrão. Eles podem variar de país para país.

ADVARSEL

Vigtige sikkerhedsinstruktioner

- Opbevar på følgende måde, når den ikke er i brug:
 - Lad den køle ned før sammenfoldning.
 - Undlad at krølle apparatet ved at placere genstande oven på det under opbevaring.
- Kontroller regelmæssigt apparatet for tegn på slid eller beskadigelse. Hvis der er sådanne tegn, eller apparatet har været misbrugt, skal du returnere det til leverandøren, før det bruges igen.
- Dette apparat er ikke beregnet til medicinsk brug på hospitaler.
- Dette apparat må ikke bruges af personer, der er ufølsomme over for varme, og andre meget sårbare personer, der ikke kan reagere på overophedning.
- Børn under tre år må ikke bruge apparatet, da de ikke er i stand til at reagere på overophedning.
- Apparatet må ikke bruges af små børn over tre år, medmindre en forælder eller værge har forudindstillet kontrolelementerne, eller medmindre barnet er instrueret tilstrækkeligt i sikker brug af kontrolelementerne.
- Afbryderen eller kontrolenheden må ikke blive våd under vask, og under tørring skal ledningen placeres på en måde, der sikrer, at der ikke løber vand ind i afbryderen eller kontrolenheden.
- For brugere i Europa: Dette apparat kan bruges af børn på 8 år og derover samt af personer med nedsatte fysiske, sensoriske eller mentale evner eller manglende erfaring eller viden, hvis de er under opsyn eller har modtaget instruktion i sikker brug af apparatet og forstår de farer, der er involveret. Børn må ikke lege med apparatet. Rengøring og brugervedligeholdelse må ikke udføres af børn, som ikke er under opsyn.
- For brugere uden for Europa: Dette apparat er ikke beregnet til brug af personer (herunder børn) med reducerede fysiske, sensoriske eller mentale færdigheder eller manglende erfaring eller kendskab, medmindre de er overvåget eller instrueret i brug af apparatet af en person, der er ansvarlig for deres sikkerhed. Børn skal overvåges for at sikre, at de ikke leger med apparatet.

- Hvis du kommer ud for følgende symptomer, mens du bruger jakken eller vesten, skal du med det samme tage den af og søge læge. Ellers er der risiko for varmeudmattelse eller hedeslag.
 - Første tegn:
Enhver form for ubehag, kraftig sved, smerter i nakken, kvalme, svimmelhed eller træthed.
 - Symptomer på varmeudmattelse/hedeslag:
Kvalme og opkastning, bankende hovedpine, svimmelhed og træthed, manglende sved, rød, varm og tør hud, muskelsvækkelse eller krampeanfald, hurtig puls, hurtigt, svagt ånde-
dræt, ændret adfærd såsom forvirring, desorientering eller vaklen, bevidstløshed.

SPECIFIKATIONER

Model:	CJ105D / DCJ205	CJ106D / DCJ206	CV102D / DCV202
Materiale	Hylster: 100 % polyester Side: 100 % polyester Foring: 100 % polyester	Hylster og foring: 100 % polyester	Hylster: 100 % polyester Side: 85% polyester 15% spandex Foring: 100 % polyester
Temperaturindstillingstrin	3		
Nettovægt*	1,1 kg		0,4 kg

*. Jakkens eller vestens størrelse er "L". Uden batteriholder og akku.

Specifikationer for batteriholder og akku

USB-strømforsyningsport	DC 5 V, 2,4 A, Type A		
Mærkespænding	DC 10,8 V - 12 V maks. DC 14,4 V DC 18 V		
Akku	10,8 V - 12 V maks.	BL1015 / BL1016 / BL1020B / BL1021B / BL1040B / BL1041B	
	14,4 V	BL1415 / BL1415N / BL1430 / BL1430B / BL1440 / BL1450 / BL1460B	
	18 V	BL1815 / BL1815N / BL1820 / BL1820B / BL1830 / BL1830B / BL1840 / BL1840B / BL1850 / BL1850B / BL1860B	

- På grund af vores løbende forsknings- og udviklingsprogram kan specifikationerne heri ændres uden forudgående varsel.
- Specifikationer og akku kan variere fra land til land.

⚠ ADVARSEL: Brug kun de akkuer, der er angivet ovenfor. Brug af andre akkuer kan medføre personska-
de og/eller brand.

Kombination af batteriholder og jakke eller vest

Se nedenstående tabel vedrørende kombination af batteriholder og jakke eller vest.

- For batterier på maks. 10,8 V - 12 V bruges batteriholder "YL00000003".
- For batterier på 14,4 V eller 18 V bruges batteriholder "YL00000004".

Model	Batteri	Artikelnummer på batteriholder
CJ105D / CJ106D / CV102D	Maks. 10,8 V - 12 V	YL00000003
DCJ205 / DCJ206 / DCV202	14,4 V eller 18 V	YL00000004

Driftstid

CJ105D / DCJ205 / CJ106D / DCJ206

Temperaturindstilling	Akku		
	BL1040B / BL1041B	BL1460B	BL1860B
HØJ	3,5 timer	5,0 timer	8,5 timer
MIDDEL	5,5 timer	9,0 timer	14 timer
LAV	14 timer	23 timer	35 timer

CV102D / DCV202

Temperaturindstilling	Akku		
	BL1040B / BL1041B	BL1460B	BL1860B
HØJ	4,0 timer	6,0 timer	10 timer
MIDDEL	7,5 timer	12 timer	20 timer
LAV	14 timer	23 timer	35 timer

- Driftstiderne i ovenstående tabel er kun vejledende. De kan variere fra de faktiske driftstider.
- Driftstider kan variere afhængigt af batteritype, opladestatus og brugsforhold.
- Akkuen kan variere fra land til land.

Symboler

Nogle af de følgende symboler benyttes til produktet. Sørg for, at du forstår deres betydning før brugen.

	Læs betjeningsvejledningen.
	Maskinvask ved under 30 °C finvask.
	Undlad brug af blegemiddel.
	Undlad at vride.
	Undlad at stryge.
	Undlad kemisk rensning.
	Må ikke bruges af helt små børn (0-3 år).
	Undlad at indsætte nåle.
	Tør i tørretumbler ved lav varme.
	Tørring på snøresnor.
	Klasse III-apparat.
	Kun for landene i EU Bortskaf ikke elektrisk udstyr eller batteripakken sammen med husholdningsaffald! I overensstemmelse med det europæiske direktiv om bortskaffelse af affald fra elektriske og elektroniske produkter samt batterier og akkuer, samt bortskaffelse af batterier og akkuer, og deres anvendelse i overensstemmelse med nationale love skal elektrisk udstyr samt batterier og batteripakke(r), der har nået udløbet af deres levetid, indsamles separat og returneres til en miljøvenlig genanvendelsesfacilitet.

Tilsigtet anvendelse

Varmejakken eller -vesten er beregnet til at varme kroppen i kolde omgivelser.

EF-overensstemmelseserklæring

Kun for lande i Europa

Model CJ106D / DCJ206

EF-overensstemmelseserklæringen er inkluderet som Bilag A i denne brugsanvisning.

SIKKERHEDSADVARSLER

⚠ ADVARSEL: Læs alle sikkerhedsadvarsler og alle sikkerhedsinstruktioner. Hvis nedenstående advarsler og instruktioner ikke overholdes, kan det medføre elektrisk stød, brand og/eller alvorlig personskade.

Gem alle advarsler og instruktioner til fremtidig reference.

Ordet "jakke" i advarslerne og forholdsreglerne refererer til jakken eller vesten.

Generelle sikkerhedsadvarsler

- **Børn, handicappede personer eller personer, der er ufølsomme over for varme, for eksempel en person med dårligt blodomløb, må ikke bruge jakken.**
- **Brug ikke jakken til andet end dens tilsigtede formål.**
- **Brug aldrig jakken, når den er våd indvendigt.**
- **Undlad at bære jakken med bar hud.**
- **Hvis du bemærker noget unormalt, skal du med det samme slukke for jakken og fjerne batteriholderen.**
- **Sørg for, at elkablet ikke kommer i klemme. Et beskadiget kabel kan medføre elektrisk stød.**

- **Kontakt det lokale servicecenter for reparation, hvis du finder noget unormalt.**
- **Brug ikke nåle eller lignende. De elektriske ledninger indeni kan blive beskadiget.**
- **Behold vedligeholdelsesetiketter og typeskilt. Kontakt vores autoriserede servicecenter for reparation, hvis de bliver ulæselige, eller de bliver væk.**
- **Vælg passende temperaturindstillinger i overensstemmelse med brugsforholdene for kontinuerlig brug.**
- **Akkuen, batteriholderen og stikkene må ikke blive våde under vask og tørring.**
- **Apparatet må ikke bruges af små børn, medmindre en forælder eller værge har forudindstillet kontrolelementerne, eller medmindre barnet er instrueret tilstrækkeligt i sikker brug af kontrolelementerne.**
- **Vær forsigtig med ikke at berøre den samme del af huden med varmesektionen i længere tid ad gangen. Hvis varmesektionen berører den samme del af huden i længere tid ad gangen, er der risiko for lavtemperaturforbrændinger selv ved relativt lave temperaturer (40 til 60 °C).**
- **Hold op med at bruge jakken, når du føler, at den er varm.**
- **Brug aldrig jakken, mens du sover.**
- **Før at undgå risiko for hedeslag skal du tage tøjet ud af forbindelse, når du bevæger dig ind i et område med en betydeligt højere temperatur.**
- **Se omhyggeligt efter mærket ☒ i den indvendige del af tøjet. Undlad at indsætte nåle i tøjet fra udvendige eller indvendige dele.**
- **Tag batterierne ud af jakken før opladning.**
- **Tag udtjente batterier ud af jakken, og bortskaf dem på sikker vis.**
- **Tag batterierne ud, før jakken opbevares i længere tid.**
- **Undlad at kortslutte forsyningsstikkene.**

Vask

- **Følg instruktionerne på vaskemærket på jakken, når du vasker jakken.**
- **Før rengøring af jakken skal du fjerne batteriholderen og akkuen og derefter placere elkablet i batterilommen og lukke lynlåsen.**

Sikkerhed i arbejdsområdet

- **Hold arbejdsområdet rent og godt oplyst. Rodede eller mørke arbejdsområder øger risikoen for ulykker.**

Elektrisk sikkerhed

- **Udsæt ikke jakken for regn eller våde omgivelser. Hvis der kommer vand ind i jakken, kan det øge risikoen for elektrisk stød.**
- **Overbelast ikke ledningen. Brug aldrig ledningen til at bære eller trække jakken eller til at tage stikket ud af stikkontakten. Hold ledningen væk fra varme, olie og skarpe kanter.**
- **Slut ikke strømkilde til USB-port. Ellers er der risiko for brand. USB-porten er kun beregnet til opladning af lavspændingsenheder.**
- **Sæt altid dækslet på USB-porten, når du ikke oplader lavspændingsenheden.**
- **Stik ikke et søm, en tråd osv. ind i USB-strømforsyningsporten. Ellers kan en kortslutning medføre røg og brand.**
- **Undlad at håndtere ledningen og batteriet med våde eller fedtede hænder.**

- **Brug aldrig jakken, hvis ledningen eller stikket er beskadiget.**
- **Brug altid den af Makita specificerede batteriholder.**
- **Lad ikke en ledning ligge, hvis den er taget ud, mens der tilføres batteristrøm. Mindre børn kan putte det strømførende stik i munden, hvilket kan medføre personskade.**
- **Undlad at slutte stikket til batteriholderen til andre apparater end den af Makita specificerede jakke.**

Personlig sikkerhed

- **Vær opmærksom, hold øje med det, du arbejder med, og brug din sunde fornuft, når du bruger jakken. Brug ikke jakken, hvis du er træt eller påvirket af stoffer, alkohol eller medicin. Ved brug af jakken kan ét øjeblik uopmærksomhed medføre alvorlig personskade.**

Brug og vedligeholdelse af jakken

- **Brug ikke jakken, hvis der ikke kan tændes og slukkes på afbryderen. En jakke, der ikke kan kontrolleres med afbryderen, er farlig og skal til reparation.**
- **Hold jakken ved lige. Se efter dele, som er i stykker, og alle andre forhold, som kan påvirke brugen af jakken. Få jakken repareret før brugen, hvis den er i stykker.**
- **Brug jakken i overensstemmelse med disse instruktioner, og tag højde for arbejdsforholdene og det arbejde, der skal udføres. Brug af jakken til andre anvendelsesformål end dem, den er beregnet til, kan medføre en farlig situation.**
- **Returner jakken til vores autoriserede servicecenter for reparation, hvis sikringen er sprunget.**

Brug og vedligeholdelse af batteriet

1. **Oplad kun med den oplader, som producenten angiver. En oplader, der passer til én type batteri, kan forårsage brand, hvis den anvendes med et andet batteri.**
2. **Brug kun el-værktøjer sammen med de tilhørende batteripakker. Brug af andre batteripakker kan forårsage personskade og brand.**
3. **Når batteripakker ikke anvendes, skal de holdes borte fra andre metalgenstande som papirclips, mønter, nøgler, søm, skruer og andre små metalgenstande, der kan skabe forbindelse mellem terminalerne. Hvis batteriets terminaler kortsluttes, kan det forårsage brand.**
4. **I tilfælde af misbrug kan der sprøjte væske ud fra batteriet. Undgå kontakt. Skyl med vand, hvis De kommer i kontakt med væsken. Søg læge, hvis De får væske i øjet. Væske, der sprøjter ud fra batteriet, kan medføre irritation eller forbrændinger.**
5. **Undlad at bruge en akku eller maskine, der er beskadiget eller ændret. Beskadigede eller ændrede batterier kan fungere uforudsigeligt og medføre brand, eksplosion eller risiko for personskade.**
6. **Undlad at udsætte en akku eller maskine for brand eller høje temperaturer. Udsættelse for brand eller temperaturer på over 130 °C kan medføre eksplosion.**
7. **Følg alle instruktioner vedrørende opladning, og undlad at oplade akkuen eller maskinen uden for det temperaturinterval, der er angivet i instruktionerne. Opladning, der udføres forkert eller ved temperaturer uden for det angivne temperaturinterval, kan beskadige batteriet og medføre øget risiko for brand.**

Vigtige sikkerhedsinstruktioner for akkuen

- Læs alle instruktioner og advarselmærkater på (1) akku-opladeren, (2) akkuen og (3) produktet, som anvender akku.
- Lad være med at skille akkuen ad.
- Hold straks op med anvendelsen, hvis brugstiden er blevet stærkt afkortet. Fortsat anvendelse kan resultere i risiko for overophedning, forbrændinger og endog eksplosion.
- Hvis De har fået elektrolytvæske i øjnene, skal De straks skylle den ud med rent vand og derefter øjeblikkeligt søge lægehjælp. I modsat fald kan De miste synet.
- Vær påpasselig med ikke at komme til at kortslutte akkuen:
 - Rør ikke ved terminalerne med noget ledende materiale.
 - Undgå at opbevare akkuen i en beholder sammen med andre genstande af metal, for eksempel søm, mønter og lignende.
 - Udsæt ikke akkuen for vand eller regn. Kortslutning af akkuen kan forårsage en kraftig øgning af strømmen, overophedning, mulige forbrændinger og endog værktøjstop.
- Opbevar ikke værktøjet og akkuen på et sted, hvor temperaturen kan nå eller overstige 50 °C.
- Lad være med at brænde akkuen, selv ikke i tilfælde, hvor den har lidt alvorlig skade eller er fuldstændig udtjent. Akkuen kan eksplodere, hvis man forsøger at brænde den.
- Lad være med at brænde akkuen eller udsætte den for stød.
- Anvend ikke en beskadiget akku.
- De indbyggede litium-ion-batterier er underlagt lovkrav vedrørende farligt gods. Ved kommerciel transport, f.eks. af tredjeparts transportselskaber, skal særlige krav til forpakning og mærkning overholdes.

Ved forberedelse af udstyret til forsendelse skal du kontakte en ekspert i farligt gods. Overhold også eventuel mere detaljeret national lovgivning.

Tape eller tildæk åbne kontakter, og pak batteriet på en måde, så det ikke kan flytte sig rundt i pakningen.

- Når akkuen bortskaftes, skal du fjerne den fra maskinen og bortskaft den på et sikkert sted. Følg de lokale love vedrørende bortskaftelsen af batterier.
- Brug kun batterierne med de produkter, som Makita specificerer. Hvis batterierne installeres i ikke-kompatible produkter, kan det medføre brand, kraftig varme, eksplosion eller udsivning af elektrolyt.
- Hvis maskinen ikke skal bruges i længere tid ad gangen, skal du fjerne batteriet fra maskinen.

GEM DENNE BRUGSANVISNING.

⚠FORSIGTIG: Brug kun originale batterier fra Makita. Brug af uoriginale Makita-batterier, eller batterier som er blevet ændret, kan muligvis medføre brud på batteriet, hvilket kan forårsage brand, personskade eller beskadigelse. Det ugyldiggør også Makita-garantien for Makita-maskinen og opladeren.

Tips til opnåelse af maksimal akku-levetid

- Oplad akkuen, inden den er helt afladet. Stop altid værktøjet, og oplad akkuen, hvis De bemærker, at værktøjeffekten er aftagende.
- Genoplad aldrig en fuldt opladet akku. Overopladning vil afkorte akkuens levetid.
- Oplad akkuen ved stuetemperatur ved 10 °C - 40 °C. Lad altid en varm akku få tid til at køle af, inden den oplades.
- Oplad akkuen, hvis De ikke skal bruge den i længere tid (mere end seks måneder).

BESKRIVELSE AF DELENE

Batteriholder (ekstraudstyr)

► Fig.1

1	Batteriholder (10,8 V - 12 V maks.)	2	Batteriholder (14,4 V / 18 V)	3	Bæltkrog	4	Snorhul
---	-------------------------------------	---	-------------------------------	---	----------	---	---------

Model CJ105D / DCJ205

► Fig.2

1	Afbryderknap	2	Batterilomme	3	Jackstik	4	Snorelås
---	--------------	---	--------------	---	----------	---	----------

Model CJ106D / DCJ206

► Fig.3

1	Afbryderknap	2	Batterilomme	3	Jackstik	4	Snorelås
5	Hætte	6	Holder til navnemærke	-	-	-	-

Model CV102D / DCV202

► Fig.4

1	Afbryderknap	2	Batterilomme	3	Jackstik
---	--------------	---	--------------	---	----------

INSTALLATION

Installation eller fjernelse af akkuen

⚠FORSIGTIG: Sluk altid for apparatet, før du installerer eller fjerner akkuen.

⚠FORSIGTIG: Hold godt fast i batteriholderen og akkuen, når du installerer eller fjerner akkuen. Hvis du ikke holder fast i batteriholderen og akkuen, kan de falde ud af hænderne på dig og medføre beskadigelse af batteriholderen og akkuen og/eller personskade.

► **Fig.5:** 1. Rød indikator 2. Knap 3. Akku
4. Batteriholder (ekstraudstyr)

Ved installation af akkuen justeres tungen på akkuen med rillen i huset, hvorefter den skubbes på plads. Sæt akkuen hele vejen ind, indtil den låses på plads med et lille klik. Hvis du kan se den røde indikator øverst på knappen, er den ikke låst helt fast.

Ved fjernelse af akkuen trækkes den ud af batteriholderen, idet der trykkes på knappen foran på akkuen.

⚠FORSIGTIG: Sæt altid akkuen helt ind, indtil den røde indikator ikke er synlig. Ellers kan akkuen falde ud af batteriholderen ved et uheld og forårsage personskade på dig selv eller personer i nærheden.

⚠FORSIGTIG: Undlad at bruge magt for at isætte akkuen. Hvis akkuen ikke glider let ind, er den ikke isat korrekt.

Batterilomme

Batteriholderen (med akkuen) kan opbevares i batterilommen. Tilslut jackstikket til elkablet, som er trukket ud af batterilommen, til stikket på batteriholderen. Sæt derefter batteriholderen i batterilommen, og luk lynlåsen.

► **Fig.6:** 1. Elkabel 2. Jackstik 3. Stik 4. Batterilomme

Bæltekrogen på batteriholderen kan afmonteres ved at fjerne skrueerne.

► **Fig.7:** 1. Skrue 2. Bæltekrog

Montering af batteriholderen

Du kan hænge batteriholderen i livremmen. For at undgå, at batteriholderen falder ned ved et uheld, skal du sætte en snor i snorhullet og fastgøre den.

1. Træk elkablet ud af det øverste hul i batterilommen, og før jackstikket gennem det nederste hul i batterilommen, og træk det igennem til jakkens eller vestens inderside.

► **Fig.8:** 1. Elkabel 2. Øverste hul 3. Batterilomme
4. Jackstik 5. Nederste hul

2. Fastgør bæltekrogen på batteriholderen til din livrem, og tilslut jackstikket til stikket på batteriholderen.

► **Fig.9:** 1. Bæltekrog 2. Batteriholder 3. Livrem
4. Stik 5. Jackstik

Batteriholderen har en funktion til at forhindre, at den tabes. Når batteriholderen fjernes fra livremmen, skal du trække batteriholderen op, idet der trykkes på lås fra-knappen.

► **Fig.10:** 1. Lås fra-knap

FUNKTIONSBEKRIVELSE

Afbryderknap

Tryk på og hold afbryderknappen (ca. 1,5 sekund) for at tænde for jakken eller vesten. Tryk på og hold afbryderknappen igen for at slukke.

Temperaturindstilling

⚠FORSIGTIG: For kontinuerlig brug skal temperaturindstillingen angives til "lav" (blå). Hvis jakken eller vesten bliver overophedet, kan jakken eller vesten forårsage fejlfunktion og medføre personskade.

Der er tre temperaturindstillinger (høj, middel, lav). Når du tænder for jakken eller vesten, er temperaturen indstillet til "høj". Hver gang du trykker på afbryderknappen, ændres temperaturindstillingen som vist i figuren. Farven på afbryderknappen viser den aktuelle indstilling.

















► **Fig.11:** 1. Rød: "høj" 2. Hvid: "middel" 3. Blå: "lav"

Indikation af den resterende batteriladning

Kun til akkuer med indikatoren

► **Fig.12:** 1. Indikatorlamper 2. Kontrolknap

Tryk på kontrolknappen på akkuen for at få vist den resterende batteriladning. Indikatorlampen lyser i nogle sekunder.

Indikatorlamper			Resterende ladning
 Tændt	 Slukket	 Blinker	
			75% til 100%
			50% til 75%
			25% til 50%
			0% til 25%
			Genoplad batteriet.
			Der er muligvis fejl i batteriet.
			

BEMÆRK: Afhængigt af brugsforholdene og den omgivende temperatur kan indikationen afvige en smule fra den faktiske ladning.

Batteribeskyttelsessystem

Apparatet er udstyret med et batteribeskyttelsessystem. Systemet afbryder automatisk strømmen til varmelementerne for at forlænge batteriets levetid. Hvis den resterende batterikapacitet er for lav, kan apparatet ikke fungere. Hvis du tænder for apparatet, tilføres der igen strøm til varmelementerne, men det stopper i løbet af kort tid. I denne situation skal du tage akkuen ud og genoplade den.

Tilslutning af USB-enheder

⚠FORSIGTIG: Du må kun tilslutte enheder, der er kompatible med USB-strømforsyningsporten. Hvis du ikke gør dette, kan det medføre funktionsfejl i batteriholderen.

BEMÆRKNING: Før du slutter en USB-enhed til batteriholderen (med batteriet), skal du altid sikkerhedskopiere dataene på USB-enheden. Hvis du ikke gør dette, kan det medføre tab af dataene.

Batteriholderen (med akkuen) kan fungere som en ekstern strømforsyning for USB-enheder.

Åbn dækslet, og tilslut et USB-kabel (medfølger ikke) til batteriholderens strømforsyningsport. Slut derefter den anden ende af kablet til enheden, og tænd på afbryderen ved siden af USB-porten. Batteriholderen (med akkuen) leverer 5 V DC, 2,4 A (maksimum).

► **Fig.13:** 1. Dæksel 2. Afbryder

USB-kablet kan placeres praktisk inde i jakken eller vesten ved hjælp af hullet i lommen og kabelholderen.

For CJ105D / DCJ205 / CJ106D / DCJ206

► **Fig.14:** 1. USB-kabel

For CV102D / DCV202

► **Fig.15:** 1. USB-kabel

BEMÆRK: Batteriholderen forsyner muligvis ikke strøm til nogle USB-enheder.

BEMÆRK: Fjern USB-kablet, og luk dækslet, når enheden ikke er i brug eller efter opladning.

BEMÆRK: Der forbruges batteristrøm, når der er tændt på afbryderen. Sluk altid på afbryderen, når den ikke er i brug.

BEMÆRK: Ved opladning af flere USB-enheder efter hinanden skal du vente cirka 10 sekunder, efter at opladningen af den forrige enhed er færdig, før du begynder at oplade den næste enhed.

VEDLIGEHOLDELSE

⚠FORSIGTIG: Sørg altid for, at jakken er slukket, og at akkuen er taget ud, før du forsøger at udføre inspektioner eller vedligeholdelse.

⚠FORSIGTIG: Hvis jakken ikke tænder, eller der konstateres fejl med en fuldt opladet akku, skal du rengøre terminalerne på batteriholderen og akkuen. Hvis jakken stadig ikke fungerer korrekt, skal du holde op med at bruge jakken og kontakte vores autoriserede servicecenter.

BEMÆRKNING: Anvend aldrig benzin, rensbenzin, fortynder, alkohol og lignende. Det kan medføre misfarvning, deformation eller revner.

For at opretholde produktets SIKKERHED og PÅLIDELIGHED må reparation, vedligeholdelse eller justering kun udføres af et autoriseret Makita servicecenter eller fabrikksservicecenter med anvendelse af Makita reservedele.

Rengøring af jakken eller vesten

For alle modeller

- Tag batteriholderen ud af jakken eller vesten før vask.
- Følg instruktionerne på mærket.
- Undlad at vaske jakken eller vesten sammen med andet tøj. Hvis du gør dette, kan farverne falme eller smitte af.
- Brug et vaskenet, når der anvendes en vaskemaskine.
- Brug ikke skyllemiddel.
- Brug kun et neutralt rengøringsmiddel.
- Tag med det samme jakken eller vesten ud af vaskemaskinen efter vask.
- Sørg for at lukke lynlåsen før vask.

Kun for CJ106D / DCJ206

- Refleksbåndenes ydelse kan blive forringet ved vask.
- Maskinvask ved finvask (antallet af gange, den kan vaskes, er op til 25 gange).
- Antallet af gange, den kan vaskes, er ikke den eneste faktor, der bestemmer jakkens levetid.
- Jakkens levetid afhænger af, hvordan den bruges, hvordan den vedligeholdes og opbevaringsforholdene.
- Hvis refleksbåndene eller tøjet er forringet, skal du udskifte den med en ny jakke.

EKSTRAUDSTYR

⚠FORSIGTIG: Det følgende tilbehør og ekstraudstyr er anbefalet til brug med Deres Makita maskine, der er beskrevet i denne brugsanvisning. Anvendelse af andet tilbehør eller ekstraudstyr kan udgøre en risiko for personskaade. Anvend kun tilbehør og ekstraudstyr til det beskrevne formål.

Hvis De behøver hjælp ved valg af tilbehør eller ønsker yderligere informationer, bedes De kontakte Deres lokale Makita servicecenter.

- Batteriholder
- Original Makita-akku og oplader

BEMÆRK: Nogle ting på denne liste kan være inkluderet i værktøjsspakken som standardtilbehør. Det kan være forskellige fra land til land.

ΠΡΟΕΙΔΟΠΟΙΗΣΗ

Σημαντικές οδηγίες για την ασφάλεια

- Όταν δεν χρησιμοποιείται, αποθηκεύστε ως εξής:
 - Να αφήνετε να πέσει η θερμοκρασία της, πριν τη διπλώσετε.
 - Κατά την αποθήκευση, μην τοποθετείτε αντικείμενα πάνω στη συσκευή, για να μη τη ζαρώσετε.
- Να εξετάζετε συχνά τη συσκευή για σημάδια φθοράς ή ζημιάς. Αν υπάρχουν τέτοια σημάδια ή αν η συσκευή έχει χρησιμοποιηθεί λανθασμένα, επιστρέψτε τη στον προμηθευτή.
- Αυτή η συσκευή δεν προορίζεται για ιατρική χρήση σε νοσοκομεία.
- Η συσκευή αυτή δεν πρέπει να χρησιμοποιηθεί από άτομα που είναι αναισθητα στη θερμότητα καθώς και από άλλα πολύ ευάλωτα άτομα που δεν μπορούν να αντιδράσουν στην υπερβολική θερμότητα.
- Δεν επιτρέπεται η χρήση αυτής της συσκευής σε παιδιά κάτω των τριών ετών, λόγω της ανικανότητάς τους να αντιδρούν στην υπερβολική θερμότητα.
- Η συσκευή δεν πρέπει να χρησιμοποιείται από μικρά παιδιά άνω των τριών ετών εκτός αν τα χειριστήρια έχουν προρυθμιστεί από ένα γονιό ή κηδεμόνα, ή εκτός αν το παιδί έχει λάβει επαρκείς οδηγίες για τη λειτουργία των χειριστηρίων με ασφάλεια.
- Ο διακόπτης και η μονάδα ελέγχου δεν πρέπει να βραχούν κατά το πλύσιμο και, κατά το στέγνωμα, το ηλεκτρικό καλώδιο πρέπει να είναι τοποθετημένο με τρόπο ώστε να εξασφαλίζεται ότι το νερό δεν ρέει μέσα στο διακόπτη ή στο χειριστήριο.
- Για χρήστες στην Ευρώπη: Η συσκευή αυτή μπορεί να χρησιμοποιηθεί από παιδιά άνω των 8 ετών και άτομα με μειωμένες σωματικές, αισθητήριες ή διανοητικές ικανότητες ή που δεν έχουν πείρα και γνώσεις, αν επιτηρούνται ή τους έχουν δοθεί οδηγίες για την ασφαλή χρήση της συσκευής και κατανοούν τους κίνδυνους που εμπλέκονται. Τα παιδιά δεν πρέπει να παίζουν με τη συσκευή. Οι εργασίες καθαρισμού και συντήρησης από το χρήστη δεν θα πρέπει να γίνονται από παιδιά χωρίς επιτήρηση.

- Για χρήστες σε περιοχές εκτός Ευρώπης: Η συσκευή αυτή δεν προορίζεται για χρήση από οποιοδήποτε άτομο (περιλαμβανομένων των παιδιών) με μειωμένες σωματικές, αισθητήριες ή διανοητικές ικανότητες, ή από άτομο που δεν έχει πείρα και γνώσεις, εκτός αν επιτηρείται ή αν του έχουν δοθεί οδηγίες για τη χρήση της συσκευής από άτομο το οποίο είναι υπεύθυνο για την ασφάλειά του. Τα παιδιά θα πρέπει να επιτηρούνται για να εξασφαλιστεί ότι δεν παίζουν με τη συσκευή.
- Αν υποφέρετε από τα συμπτώματα που παρατίθενται κατωτέρω ενώ χρησιμοποιείτε τη ζακέτα ή το γιλέκο, βγάλτε τη αμέσως και συμβουλευτείτε γιατρό. Διαφορετικά, υπάρχει κίνδυνος εξάντλησης λόγω θερμότητας ή θερμοπληξίας.
 - Πρώτες ενδείξεις:
Οποιαδήποτε δυσφορία· υπερβολική εφίδρωση· πόνος στον αυχένα· ναυτία· ζάλη ή υπνηλία.
 - Συμπτώματα εξάντλησης λόγω θερμότητας/θερμοπληξίας:
Ναυτία και έμετος· σφύζων πονοκέφαλος· ζάλη και υπνηλία· απουσία εφίδρωσης· ερυθρό, θερμό και ξηρό δέρμα· μυϊκή αδυναμία ή επιληπτική κρίση· ταχυκαρδία· γρήγορη, ρηχή αναπνοή· αλλαγές στη συμπεριφορά όπως σύγχυση, αποπροσανατολισμός ή τρίκλισμα· απώλεια συνείδησης.

ΠΡΟΔΙΑΓΡΑΦΕΣ

Μοντέλο:	CJ105D / DCJ205	CJ106D / DCJ206	CV102D / DCV202
Υλικό	Κέλυφος: 100% πολυεστέρας Πλευρά: 100% πολυεστέρας Επένδυση: 100% πολυεστέρας	Κέλυφος και επένδυση: 100% πολυεστέρας	Κέλυφος: 100% πολυεστέρας Πλευρά: 85% Πολυεστέρας 15% Σπαντέξ Επένδυση: 100% πολυεστέρας
Βήματα ρύθμισης θερμοκρασίας	3		
Καθαρό βάρος *	1,1 kg		0,4 kg

*. Το μέγεθος της ζακέτας ή του γιλέκου είναι «L». Χωρίς τον υποδοχέα μπαταριών και την κασέτα μπαταριών.

Προδιαγραφές για τον υποδοχέα μπαταριών και την κασέτα μπαταριών

Θύρα ηλεκτρικής παροχής USB	D.C. 5 V, 2,4 A, Τύπος A		
Ονομαστική τάση	D.C. 10,8 V - 12 V μέγ D.C. 14,4 V D.C. 18 V		
Κασέτα μπαταριών	10,8 V - 12 V μέγ.	BL1015 / BL1016 / BL1020B / BL1021B / BL1040B / BL1041B	
	14,4 V	BL1415 / BL1415N / BL1430 / BL1430B / BL1440 / BL1450 / BL1460B	
	18 V	BL1815 / BL1815N / BL1820 / BL1820B / BL1830 / BL1830B / BL1840 / BL1840B / BL1850 / BL1850B / BL1860B	

- Λόγω του συνεχιζόμενου προγράμματος έρευνας και ανάπτυξης, τα τεχνικά χαρακτηριστικά στο παρόν υπόκεινται σε αλλαγή χωρίς προειδοποίηση.
- Τα τεχνικά χαρακτηριστικά και η κασέτα μπαταριών μπορεί να διαφέρουν ανάλογα με τη χώρα.

⚠ ΠΡΟΕΙΔΟΠΟΙΗΣΗ: Να χρησιμοποιείτε μόνο τις κασέτες μπαταριών που παρατίθενται ανωτέρω. Η χρήση οποιασδήποτε άλλης κασέτας μπαταριών μπορεί να προκαλέσει τραυματισμό ή/και πυρκαγιά.

Συνδυασμός του υποδοχέα μπαταριών και της ζακέτας ή γιλέκου

Για το συνδυασμό του υποδοχέα μπαταριών και της ζακέτας ή γιλέκου, ανατρέξτε στον παρακάτω πίνακα.

- Για την μπαταρία 10,8 V - 12 V μέγ., χρησιμοποιήστε τον υποδοχέα μπαταριών «YL00000003».
- Για την μπαταρία 14,4 V ή 18 V, χρησιμοποιήστε τον υποδοχέα μπαταριών «YL00000004».

Μοντέλο	Μπαταρία	Αριθμός εξαρτήματος του υποδοχέα μπαταριών
CJ105D / CJ106D / CV102D	10,8 V - 12 V μέγ.	YL00000003
DCJ205 / DCJ206 / DCV202	14,4 V ή 18 V	YL00000004

Χρόνος λειτουργίας

CJ105D / DCJ205 / CJ106D / DCJ206

Ρύθμιση θερμοκρασίας	Κασέτα μπαταριών		
	BL1040B / BL1041B	BL1460B	BL1860B
ΥΨΗΛΑ	3,5 ώρες	5,0 ώρες	8,5 ώρες
ΜΕΣΑΙΑ	5,5 ώρες	9,0 ώρες	14 ώρες
ΧΑΜΗΛΑ	14 ώρες	23 ώρες	35 ώρες









CV102D / DCV202

Ρύθμιση θερμοκρασίας	Κασέτα μπαταριών		
	BL1040B / BL1041B	BL1460B	BL1860B
ΥΨΗΛΗ	4,0 ώρες	6,0 ώρες	10 ώρες
ΜΕΣΑΙΑ	7,5 ώρες	12 ώρες	20 ώρες
ΧΑΜΗΛΗ	14 ώρες	23 ώρες	35 ώρες

- Οι χρόνοι λειτουργίας στον παραπάνω πίνακα αποτελούν έναν πρόχειρο οδηγό. Μπορεί να διαφέρουν από τους πραγματικούς χρόνους λειτουργίας.
- Οι χρόνοι λειτουργίας μπορεί να διαφέρουν ανάλογα με τον τύπο μπαταρίας, την κατάσταση φόρτισης και στις συνθήκες χρήσης.
- Η κασέτα μπαταριών μπορεί να διαφέρει ανάλογα με τη χώρα.

Σύμβολα

Μερικά από τα ακόλουθα σύμβολα χρησιμοποιούνται για το προϊόν. Βεβαιωθείτε ότι κατανοείτε τη σημασία τους πριν από τη χρήση.

	Διαβάστε το εγχειρίδιο οδηγιών.
	Πλύνετε στο πλυντήριο σε θερμοκρασία χαμηλότερη από 30°C στο απαλό κύκλο.
	Μη χρησιμοποιείτε λευκαντικό.
	Μη στύβετε.
	Μη σιδερώσετε.
	Μην καθαρίζετε με στεγνό καθάρισμα.
	Δεν προορίζεται για χρήση σε πολύ μικρά παιδιά (0-3 ετών).
	Μην τρυπάτε με καρφίτσες.
	Στεγνώστε το στεγνωτήριο σε χαμηλή θερμότητα.



Κρεμάστε το ρούχο όρθιο.



Συσκευή τάξης III.



Ni-MH
Li-Ion

Μόνο για τις χώρες της ΕΕ
Μην απορρίπτετε ηλεκτρικό εξοπλισμό ή την μπαταρία μαζί με τα οικιακά απορρίμματα! Σύμφωνα με τις Ευρωπαϊκές Οδηγίες για τον αποβλητό ηλεκτρικό και ηλεκτρονικό εξοπλισμό και τις μπαταρίες και συσσωρευτές και τις απόβλητες μπαταρίες και συσσωρευτές και την ενσωμάτωση τους σύμφωνα με την εθνική νομοθεσία, ο ηλεκτρικός εξοπλισμός και η μπαταρία και τα πακέτα μπαταριών που έχουν φτάσει το τέλος ζωής τους πρέπει να συλλέγονται ξεχωριστά και να επιστρέφονται σε εγκαταστάσεις περιβαλλοντικά συμβατής ανακύκλωσης.

Προοριζόμενη χρήση

Η θερμοαιμόμενη ζακέτα ή γιλέκο προορίζεται για τη θέρμανση του σώματος σε κρύα περιβάλλοντα.

Δήλωση συμμόρφωσης ΕΚ

Μόνο για χώρες της Ευρώπης

Μοντέλο CJ106D / DCJ206

Η δήλωση συμμόρφωσης ΕΚ περιλαμβάνεται ως Παράρτημα Α στο παρόν εγχειρίδιο οδηγιών.

ΠΡΟΕΙΔΟΠΟΙΗΣΕΙΣ ΑΣΦΑΛΕΙΑΣ

▲ ΠΡΟΕΙΔΟΠΟΙΗΣΗ: Διαβάστε όλες τις προειδοποιήσεις για την ασφάλεια και όλες τις οδηγίες. Η μη τήρηση των προειδοποιήσεων και οδηγιών μπορεί να καταλήξει σε ηλεκτροπληξία, πυρκαγιά ή/και σοβαρό τραυματισμό.

Φυλάξτε όλες τις προειδοποιήσεις και τις οδηγίες για μελλοντική παραπομπή.

Ο όρος «ζακέτα» στις προειδοποιήσεις και τις προφυλάξεις αναφέρεται στη ζακέτα ή το γιλέκο.

Γενικές προειδοποιήσεις ασφάλειας

- Δεν πρέπει να χρησιμοποιούν τη ζακέτα παιδιά, άτομα με ειδικές ανάγκες και άτομα που είναι αναισθητοί στη θερμότητα, για παράδειγμα, ένα άτομο με προβλήματα στην κυκλοφορία του αίματος.
- Μην χρησιμοποιείτε τη ζακέτα για οποιαδήποτε χρήση εκτός από την ενδεδειγμένη.
- Μη χρησιμοποιείτε ποτέ τη ζακέτα όταν το εσωτερικό της είναι βρεγμένο.
- Μη φοράτε τη ζακέτα πάνω από γυμνό δέρμα.
- Αν νιώσετε οτιδήποτε ασυνήθιστο, σβήστε αμέσως τη ζακέτα και αφαιρέστε τον υποδοχέα μπαταριών.
- Μην τσακίζετε το ηλεκτρικό καλώδιο. Το κατεστραμμένο καλώδιο μπορεί να προκαλέσει ηλεκτροπληξία.
- Αν βρεθεί οποιοδήποτε πρόβλημα επικοινωνήστε με το τοπικό σας κέντρο εξυπηρέτησης για επισκευή.
- Μην χρησιμοποιείτε καρφίτσες ή παρόμοια αντικείμενα. Μπορεί να προκαλέσετε ζημιά στην εσωτερική ηλεκτρική καλωδίωση.
- Διατηρείτε τις ετικέτες συντήρησης και την πινακίδα ονομαστικών τιμών. Αν καταστούν δυσανάγνωστες ή χαθούν, επικοινωνήστε με εξουσιοδοτημένο κέντρο εξυπηρέτησης για επισκευή.
- Επιλέξτε τις κατάλληλες ρυθμίσεις θερμοκρασίας, σύμφωνα με το περιβάλλον χρήσης για συνεχόμενη χρήση.
- Η κασέτα μπαταριών, ο υποδοχέας μπαταριών και οι συνδέσεις δεν πρέπει να βραχούν κατά το πλύσιμο ή στέγνωμα.
- Η συσκευή δεν πρέπει να χρησιμοποιείται από μικρά παιδιά εκτός αν τα χειριστήρια έχουν προρυθμιστεί από ένα γονιό ή κηδεμόνα, ή εκτός αν το παιδί έχει λάβει επαρκείς οδηγίες για τη λειτουργία των χειριστηρίων με ασφάλεια.
- Προσέχετε να μην αγγίζετε το ίδιο σημείο του δέρματος με το τμήμα θέρμανσης για μεγάλο χρονικό διάστημα. Αν το τμήμα θέρμανσης αγγίζει το ίδιο σημείο του δέρματος για μεγάλο χρονικό διάστημα, υπάρχει πιθανότητα εγκαυμάτων από χαμηλή θερμοκρασία, ακόμη και σε σχετικά χαμηλή θερμοκρασία (40 έως 60 °C).

- Διακόψτε τη χρήση της ζακέτας όταν νιώσετε ότι είναι ζεστή.
- Μη χρησιμοποιείτε ποτέ τη ζακέτα ενώ κοιμάστε.
- Για να αποφύγετε την πιθανότητα θερμότητας, αποσυνδέστε το ρουχισμό όταν μεταφέρεστε σε ένα περιβάλλον με σημαντικά υψηλότερη θερμοκρασία.
- Ελέγξτε προσεκτικά την ένδειξη  στο εσωτερικό τμήμα του ρούχου. Μην τρυπάτε το ρούχο με καρφίτσες από τα εξωτερικά ή εσωτερικά μέρη.
- Αφαιρέστε τις μπαταρίες από τη ζακέτα πριν τις φορτίσετε.
- Αφαιρέστε τις εξαντλημένες μπαταρίες από τη ζακέτα και διαθέστε τις με ασφάλεια.
- Πριν αποθηκεύσετε τη ζακέτα για μεγάλο χρονικό διάστημα, αφαιρέστε τις μπαταρίες.
- Μη βραχυκυκλώνετε τους ακροδέκτες τροφοδοσίας.

Πλύσιμο

- Όταν πλένετε τη ζακέτα, ακολουθήστε τις οδηγίες στην ετικέτα επιστημονικών προσοχών που βρίσκεται στη ζακέτα.
- Πριν καθαρίσετε τη ζακέτα, αφαιρέστε τον υποδοχέα μπαταριών και την κασέτα μπαταριών και μετά τοποθετήστε το ηλεκτρικό καλώδιο στην τσέπη μπαταρίας και κλειστεί το φερμουάρ.

Ασφάλεια στο χώρο εργασίας

- Να διατηρείτε το χώρο εργασίας καθαρό και καλά φωτισμένο. Σε ακατάστατες ή σκοτεινές περιοχές, αυξάνεται ο κίνδυνος ατυχημάτων.

Ηλεκτρική ασφάλεια

- Μην εκθέτετε τη ζακέτα στη βροχή ή σε υγρές συνθήκες. Η είσοδος νερού στη ζακέτα μπορεί να αυξήσει τον κίνδυνο πρόκλησης ηλεκτροπληξίας.
- Μην κακομεταχειρίζεστε το ηλεκτρικό καλώδιο. Μη χρησιμοποιείτε ποτέ το ηλεκτρικό καλώδιο για να μεταφέρετε, να τραβήξετε ή να αποσυνδέσετε τη ζακέτα. Να διατηρείτε το ηλεκτρικό καλώδιο μακριά από θερμότητα, λάδι και αιχμηρά άκρα.
- Μη συνδέετε την ηλεκτρική πηγή με τη θύρα USB. Διαφορετικά, υπάρχει κίνδυνος πυρκαγιάς. Η θύρα USB προορίζεται μόνο για τη φόρτιση συσκευής χαμηλής τάσης.
- Να τοποθετείτε πάντα το κάλυμμα στη θύρα USB όταν δεν φορτίζετε τη συσκευή χαμηλής τάσης.
- Μην εισαγάγετε καρφί, σύρμα, κτλ. σε θύρα ηλεκτρικής παροχής USB. Διαφορετικά, ένα βραχυκύκλωμα μπορεί να προκαλέσει καπνό και πυρκαγιά.
- Μην χειρίζεστε το ηλεκτρικό καλώδιο και την μπαταρία με βρεγμένα ή λαδωμένα χέρια.
- Μη χρησιμοποιείτε ποτέ τη ζακέτα όταν το ηλεκτρικό καλώδιο ή το φως παρουσιάζει ζημιά.
- Να χρησιμοποιείτε πάντα υποδοχέα μπαταριών που καθορίζεται από την Makita.

- Μην αφήνετε κανένα καλώδιο αποσυνδεδεμένο ενώ παρέχεται ισχύς στην μπαταρία. Τα μικρά παιδιά μπορεί να βάλουν το ηλεκτροφόρο φως στο στόμα τους και να προκληθεί τραυματισμός.
- Μην συνδέσετε το φως του υποδοχέα μπαταριών σε άλλες συσκευές, εκτός από τη ζακέτα που καθορίζεται από την Makita.

Προσωπική ασφάλεια

- Όταν χρησιμοποιείτε τη ζακέτα, να είσαστε σε ετοιμότητα, να προσέχετε τι κάνετε και να χρησιμοποιείτε κοινή λογική. Μην χρησιμοποιείτε τη ζακέτα όταν είστε κουρασμένοι ή βρίσκεστε κάτω από την επήρεια ναρκωτικών ουσιών, αλκοόλ ή φαρμάκων. Μια στιγμή απροσεξίας ενώ χρησιμοποιείτε τη ζακέτα μπορεί να προκαλέσει σοβαρό προσωπικό τραυματισμό.

Χρήση και φροντίδα της ζακέτας

- Μην χρησιμοποιείτε τη ζακέτα αν ο διακόπτης δεν την ενεργοποιεί και δεν την απενεργοποιεί. Κάθε ζακέτα που δεν μπορεί να ελεγχθεί με το διακόπτη είναι επικίνδυνη και πρέπει να επισκευαστεί.
- Συντηρήστε τη ζακέτα. Ελέγξτε αν έχουν σπάσει κάποια εξαρτήματα, αλλά και κάθε άλλη κατάσταση που μπορεί να επηρεάσει τη λειτουργία της ζακέτας. Αν η ζακέτα υποστεί βλάβη, να φροντίζετε να επισκευαστεί πριν το χρησιμοποιήσετε.
- Να χρησιμοποιείτε τη ζακέτα σύμφωνα με αυτές τις οδηγίες, λαμβάνοντας υπόψη τις συνθήκες εργασίας και την εργασία που πρέπει να εκτελεστεί. Αν χρησιμοποιείτε τη ζακέτα για λειτουργίες διαφορετικές από αυτές για τις οποίες προορίζεται, μπορεί να προκληθεί επικίνδυνη κατάσταση.
- Αν το συρματίδιο τήξης έχει σπάσει, επιστρέψτε τη ζακέτα σε εξουσιοδοτημένο κέντρο εξυπηρέτησης για επισκευή.

Χρήση και φροντίδα μπαταριών

1. Να επαναφορτίζετε τις μπαταρίες μόνο με το φορτιστή που καθορίζεται από τον κατασκευαστή. Ένας φορτιστής που είναι κατάλληλος για μια συγκεκριμένη μπαταρία μπορεί να δημιουργήσει κίνδυνο πυρκαγιάς όταν χρησιμοποιείται με μια άλλη μπαταρία.
2. Να χρησιμοποιείτε ηλεκτρικά εργαλεία μόνο με ειδικά καθορισμένες μπαταρίες. Η χρήση κάθε άλλης μπαταρίας μπορεί να δημιουργήσει κίνδυνο τραυματισμού ή πυρκαγιάς.
3. Όταν δεν χρησιμοποιείται η κασέτα μπαταριών, διατηρήστε τη μακριά από άλλα μεταλλικά αντικείμενα, όπως συνδετήρες, κέρματα, κλειδιά, καρφιά, βίδες ή άλλα μικρά μεταλλικά αντικείμενα, με τα οποία μπορεί να δημιουργηθεί σύνδεση από τον έναν ακροδέκτη στον άλλον. Το βραχυκύκλωμα των ακροδεκτών της μπαταρίας μπορεί να προκαλέσει εγκαύματα ή πυρκαγιά.
4. Υπό συνθήκες κατάχρησης, μπορεί να εξαχθεί υγρό από την μπαταρία. Να αποφεύγετε την επαφή. Εάν συμβεί επαφή κατά λάθος, εκπλύνετε με νερό. Εάν το υγρό έρθει σε επαφή με τα μάτια, αναζητήστε και ιατρική βοήθεια. Το υγρό που εξάγεται από την μπαταρία μπορεί να προκαλέσει ερεθισμό ή εγκαύματα.

5. Μην χρησιμοποιείτε μια κασέτα μπαταριών ή εργαλείο που έχει καταστραφεί ή τροποποιηθεί. Οι κατεστραμμένες ή τροποποιημένες μπαταρίες μπορεί να παρουσιάσουν απρόβλεπτη συμπεριφορά που έχει ως αποτέλεσμα πυρκαγιά, έκρηξη ή κίνδυνο τραυματισμού.
6. Μην εκθέτετε την κασέτα μπαταριών ή το εργαλείο σε πυρκαγιά ή υπερβολικά υψηλή θερμοκρασία. Η έκθεση στην πυρκαγιά ή στη θερμοκρασία άνω των 130 °C μπορεί να προκαλέσει έκρηξη.
7. Ακολουθήστε όλες τις οδηγίες φόρτισης και μην φορτίσετε την κασέτα μπαταριών ή το εργαλείο εκτός του θερμοκρασιακού εύρους που καθορίζεται στις οδηγίες. Η λανθασμένη φόρτιση ή η φόρτιση σε θερμοκρασίες εκτός του καθορισμένου εύρους μπορεί να προκαλέσει ζημιά στην μπαταρία και να αυξήσει τον κίνδυνο πυρκαγιάς.

Σημαντικές οδηγίες ασφάλειας για κασέτα μπαταριών

1. Πριν χρησιμοποιήσετε την κασέτα μπαταριών, διαβάστε όλες τις οδηγίες και σημειώσεις προφύλαξης (1) στον φορτιστή μπαταριών, (2) στην μπαταρία και (3) στο προϊόν που χρησιμοποιεί την μπαταρία.
2. Μην αποσυναρμολογήσετε την κασέτα μπαταριών.
3. Εάν ο χρόνος λειτουργίας έχει γίνει υπερβολικά βραχύς, σταματήστε τη λειτουργία αμέσως. Αλλιώς, μπορεί να έχει ως αποτέλεσμα κίνδυνο υπερθέρμανσης, πιθανά εγκαύματα ή ακόμη και έκρηξη.
4. Εάν ηλεκτρολύτης μπει στα μάτια σας, ξεπλύνετε τα με καθαρό νερό και ζητήστε ιατρική φροντίδα αμέσως. Αλλιώς, μπορεί να έχει ως αποτέλεσμα απώλεια της όρασης σας.
5. Μην βραχυκυκλώνετε την κασέτα μπαταριών:
 - (1) Μην αγγίζετε τους πόλους με σιδηρότετο αγώγιμο υλικό.
 - (2) Αποφεύγετε να αποθηκεύετε την κασέτα μπαταριών μέσα σε ένα δοχείο μαζί με άλλα μεταλλικά αντικείμενα όπως καρφιά, νομίσματα, κλπ.
 - (3) Μην εκθέτετε την κασέτα μπαταριών στο νερό ή στη βροχή.
 Ένα βραχυκύκλωμα μπαταρίας μπορεί να προκαλέσει μεγάλη ροή ρεύματος, υπερθέρμανση, πιθανά εγκαύματα ακόμη και σοβαρή βλάβη.
6. Μην αποθηκεύετε το εργαλείο και την κασέτα μπαταριών σε τοποθεσίες όπου η θερμοκρασία μπορεί να φτάσει ή να ξεπεράσει τους 50°C.
7. Μην καίτε την κασέτα μπαταριών ακόμη και εάν έχει σοβαρή ζημιά ή είναι εντελώς φθαρμένη. Η κασέτα μπαταριών μπορεί να εκραγεί στη φωτιά.
8. Προσέχετε να μη ρίξετε κάτω ούτε να χτυπήσετε την μπαταρία.
9. Μην χρησιμοποιείτε μπαταρία που έχει υποστεί ζημιά.

10. **Οι μπαταρίες ιόντων λιθίου που περιέχονται υπόκεινται στις απαιτήσεις της νομοθεσίας για επικίνδυνα αγαθά.**
Για εμπορικές μεταφορές, για παράδειγμα από τρίτα μέρη, πρέπει να τηρούνται οι διαμεταφορές, οι ειδικές απαιτήσεις στη συσκευασία και η επισήμανση.
Για προετοιμασία του στοιχείου που αποστέλλεται, είναι απαραίτητο να συμβουλευτείτε έναν ειδικό για επικίνδυνα υλικά. Επίσης, τηρήστε τους πιθανούς, πιο αναλυτικούς εθνικούς κανονισμούς. Καλύψτε με αυτοκόλλητη ταινία ή κρύψτε τις ανοικτές επαφές και συσκευάστε την μπαταρία με τρόπο που να μην μπορεί να μετακινείται μέσα στη συσκευασία.
11. **Όταν απορρίπτετε την κασέτα μπαταριών, αφαιρέστε την από το εργαλείο και διαθέστε την σε ένα ασφαλές μέρος. Τηρήστε τους τοπικούς κανονισμούς που σχετίζονται με τη διάθεση της μπαταρίας.**
12. **Χρησιμοποιήστε τις μπαταρίες μόνο με τα προϊόντα που καθορίζει η Makita.** Αν τοποθετήσετε τις μπαταρίες σε μη συμβατά προϊόντα μπορεί να έχει ως αποτέλεσμα πυρκαγιά, υπερβολική θερμότητα, έκρηξη ή διαρροή ηλεκτρολύτη.
13. **Αν δεν χρησιμοποιείτε το εργαλείο για μεγάλο χρονικό διάστημα, πρέπει να βγάλετε την μπαταρία από το εργαλείο.**

▲ ΠΡΟΣΟΧΗ: Να χρησιμοποιείτε μόνο γνήσιες μπαταρίες της Makita. Η χρήση μη γνήσιων μπαταριών Makita, ή μπαταριών που έχουν τροποποιηθεί, μπορεί να έχει ως αποτέλεσμα τη ρήξη της μπαταρίας, προκαλώντας πυρκαγιά, προσωπικό τραυματισμό και βλάβη. Επίσης, θα ακρωθωθεί η εγγύηση της Makita για το εργαλείο και φορτιστή Makita.

Συμβουλές για τη διατήρηση της μέγιστης ζωής μπαταρίας

1. **Φορτίζετε την κασέτα μπαταριών πριν από την πλήρη αποφόρτισή της. Πάντοτε να σταματάτε τη λειτουργία του εργαλείου και να φορτίζετε την κασέτα μπαταριών όταν παρατηρείτε μειωμένη ισχύ εργαλείου.**
2. **Ποτέ μην επαναφορτίζετε μια πλήρως φορτισμένη κασέτα μπαταριών. Η υπερφόρτιση μειώνει την ωφέλιμη ζωή της μπαταρίας.**
3. **Να φορτίζετε την κασέτα μπαταριών σε θερμοκρασία δωματίου, δηλαδή στους 10°C έως 40°C. Αφήστε μια θερμή κασέτα μπαταριών να κρυώσει πριν την φορτίσετε.**
4. **Να φορτίζετε την κασέτα μπαταριών εάν δεν τη χρησιμοποιείτε για μεγάλη χρονική περίοδο (περισσότερο από έξι μήνες).**

ΦΥΛΑΞΤΕ ΤΙΣ ΟΔΗΓΙΕΣ ΑΥΤΕΣ.

ΠΕΡΙΓΡΑΦΗ ΕΞΑΡΤΗΜΑΤΩΝ

Υποδοχέας μπαταριών (προαιρετικό εξάρτημα)

► Εικ.1

1	Υποδοχέας μπαταριών (10,8 V - 12 V μέγ.)	2	Υποδοχέας μπαταριών (14,4 V / 18 V)	3	Γάντζος μίαντα	4	Οπή μίαντα
---	--	---	-------------------------------------	---	----------------	---	------------

Μοντέλο CJ105D / DCJ205

► Εικ.2

1	Κουμπί λειτουργίας	2	Τσέπη μπαταρίας	3	Βύσμα	4	Ασφάλιση καλωδίου
---	--------------------	---	-----------------	---	-------	---	-------------------

Μοντέλο CJ106D / DCJ206

► Εικ.3

1	Κουμπί λειτουργίας	2	Τσέπη μπαταρίας	3	Βύσμα	4	Ασφάλιση καλωδίου
5	Κουκούλα	6	Υποδοχή ετικέτας ονόματος	-	-	-	-

Μοντέλο CV102D / DCV202

► Εικ.4

1	Κουμπί λειτουργίας	2	Τσέπη μπαταρίας	3	Βύσμα
---	--------------------	---	-----------------	---	-------

ΤΟΠΟΘΕΤΗΣΗ

Τοποθέτηση ή αφαίρεση της κασέτας μπαταριών

▲ ΠΡΟΣΟΧΗ: Να σβήνετε πάντα τη συσκευή πριν τοποθετήσετε ή αφαιρέσετε την κασέτα μπαταριών.

▲ ΠΡΟΣΟΧΗ: Να κρατάτε τον υποδοχέα μπαταριών και την κασέτα μπαταριών σταθερά κατά την τοποθέτηση ή αφαίρεση της κασέτας μπαταριών. Αν δεν κρατάτε τον υποδοχέα μπαταριών και την κασέτα μπαταριών σταθερά, μπορεί γλιστρήσουν από τα χέρια σας και να προκληθεί ζημιά στον υποδοχέα μπαταριών και την κασέτα μπαταριών ή/και προσωπικός τραυματισμός.

► **Εικ.5:** 1. Κόκκινη ένδειξη 2. Κουμπί 3. Κασέτα μπαταριών 4. Υποδοχέας μπαταριών (προαιρετικό εξάρτημα)

Για να τοποθετήσετε την κασέτα μπαταριών, ευθυγραμμίστε τη γλωττίδα στην κασέτα μπαταριών με την αύλακα στο περίβλημα και σύρετέ τη στη θέση της. Εισαγάγετε την κασέτα μπαταριών τέρμα μέχρι να ασφαλίσει στη θέση της, γεγονός που υποδεικνύεται με ένα απαλό ήχο. Αν μπορείτε να δείτε την κόκκινη ένδειξη στην επάνω πλευρά του κουμπιού, δεν έχει κλειδώσει τελείως.

Για να αφαιρέσετε την κασέτα μπαταριών, σύρετέ την από τον υποδοχέα μπαταριών ενώ πατάτε το κουμπί στο μπροστινό μέρος της κασέτας.

▲ ΠΡΟΣΟΧΗ: Να τοποθετείτε πάντα την κασέτα μπαταριών πλήρως μέχρι να μη βλέπετε την κόκκινη ένδειξη. Διαφορετικά, η κασέτα μπαταριών μπορεί να πέσει κατά λάθος από τον υποδοχέα μπαταριών, προκαλώντας τραυματισμό σε εσάς ή σε κάποιον που βρίσκεται κοντά σας.

▲ ΠΡΟΣΟΧΗ: Μην τοποθετείτε την κασέτα μπαταριών με βία. Αν η κασέτα μπαταριών δεν σύρετε με ευκολία, δεν είναι τοποθετημένη σωστά.

Τσέπη μπαταρίας

Ο υποδοχέας μπαταριών (μαζί με την κασέτα μπαταριών) μπορεί να αποθηκευτεί στην τσέπη μπαταρίας. Συνδέστε το βύσμα ηλεκτρικού καλωδίου που τραβήξατε από την τσέπη μπαταρίας με το φινι του υποδοχέα μπαταριών. Μετά, τοποθετήστε τον υποδοχέα μπαταριών στην τσέπη μπαταρίας και κλείστε το φερμουάρ.

► **Εικ.6:** 1. Ηλεκτρικό καλώδιο 2. Βύσμα 3. Φινι 4. Τσέπη μπαταρίας

Ο γάντζος ιμάντα στον υποδοχέα μπαταριών μπορεί να αποδεσμευτεί αν αφαιρέσετε τις βίδες.

► **Εικ.7:** 1. Βίδα 2. Γάντζος ιμάντα

Σύνδεση του υποδοχέα μπαταριών

Μπορείτε να κρεμάσετε τον υποδοχέα μπαταριών στη ζώνη σας.

Για να αποφευχθεί η πτώση του υποδοχέα μπαταριών κατά λάθος, συνδέστε έναν ιμάντα χρησιμοποιώντας την οπή ιμάντα και ασφαλίστε τον.

1. Τραβήξτε το ηλεκτρικό καλώδιο έξω από την άνω οπή στην τσέπη μπαταρίας και περάστε το βύσμα μέσα από την κάτω οπή της τσέπης μπαταρίας και τραβήξτε την προς το εσωτερικό της ζακέτας ή γιλέκου.

► **Εικ.8:** 1. Ηλεκτρικό καλώδιο 2. Άνω οπή 3. Τσέπη μπαταρίας 4. Βύσμα 5. Κάτω οπή

2. Συνδέστε τον γάντζο ιμάντα του υποδοχέα μπαταριών στη ζώνη μέσης σας, και συνδέστε το βύσμα με το φινι του υποδοχέα μπαταριών.

► **Εικ.9:** 1. Γάντζος ιμάντα 2. Υποδοχέας μπαταριών 3. Ζώνη μέσης 4. Φινι 5. Βύσμα

Ο υποδοχέας μπαταριών διαθέτει μια λειτουργία προστασίας από τις πτώσεις. Όταν βγάξετε τον υποδοχέα μπαταριών από τη ζώνη, τραβήξτε προς τα πάνω τον υποδοχέα μπαταριών ενώ πατάτε το κουμπί ξεκλειδώματος.

► **Εικ.10:** 1. Κουμπί ξεκλειδώματος

ΠΕΡΙΓΡΑΦΗ ΛΕΙΤΟΥΡΓΙΑΣ

Κουμπί λειτουργίας

Για να ενεργοποιήσετε τη ζακέτα ή το γιλέκο, πατήστε παρατεταμένα το κουμπί λειτουργίας (περίπου 1,5 δευτερόλεπτα). Για απενεργοποίηση, πατήστε ξανά παρατεταμένα το κουμπί λειτουργίας.

Ρύθμιση θερμοκρασίας

▲ ΠΡΟΣΟΧΗ: Για συνεχόμενη λειτουργία, ορίστε τη ρύθμιση θερμοκρασίας στη «χαμηλή» (μπλε). Αν η ζακέτα ή το γιλέκο υπερθερμανθεί, η ζακέτα ή το γιλέκο μπορεί να προκαλέσει δυσλειτουργία και να προκαλέσει τραυματισμό.

Υπάρχουν τρεις ρυθμίσεις θερμοκρασίας (υψηλή, μεσαία, χαμηλή). Όταν ενεργοποιείτε τη ζακέτα ή το γιλέκο, η ρύθμιση θερμοκρασίας είναι «υψηλή». Κάθε φορά που πιέζετε το κουμπί λειτουργίας, η ρύθμιση θερμοκρασίας αλλάζει όπως απεικονίζεται στην εικόνα. Το χρώμα του κουμπιού λειτουργίας υποδεικνύει την τρέχουσα ρύθμιση.

► **Εικ.11:** 1. Κόκκινο: «υψηλή» 2. Λευκό: «μεσαία» 3. Μπλε: «χαμηλή»

Εμφάνιση υπολειπόμενης χωρητικότητας μπαταρίας

Μόνο για κασέτες μπαταρίας με την ενδεικτική λυχνία

► **Εικ.12:** 1. Ενδεικτικές λυχνίες 2. Κουμπί ελέγχου

Πιέστε το κουμπί ελέγχου στην κασέτα μπαταριών για να υποδείξετε την υπολειπόμενη χωρητικότητα μπαταρίας. Οι ενδεικτικές λυχνίες ανάβουν για λίγα δευτερόλεπτα.

Ενδεικτικές Λυχνίες			Υπολειπόμενη χωρητικότητα
Αναμμένες	Σβηστές	Αναβοσβήνουν	
			75% έως 100%
			50% έως 75%
			25% έως 50%
			0% έως 25%
			Φορτίστε την μπαταρία.
(Για μπαταρίες 14,4 V και 18 V μόνο)			
			Μπορεί να προέκυψε δυσλειτουργία στην μπαταρία.
(Για μπαταρίες 14,4 V και 18 V μόνο)			

ΠΑΡΑΤΗΡΗΣΗ: Ανάλογα με τις συνθήκες χρήσης και τη θερμοκρασία περιβάλλοντος, η ένδειξη μπορεί να διαφέρει λίγο από την πραγματική χωρητικότητα.

Σύστημα προστασίας μπαταρίας

Η συσκευή είναι εξοπλισμένη με σύστημα προστασίας της μπαταρίας. Αυτό το σύστημα αποκόπτει αυτόματα την ισχύ προς τα θερμαντικά στοιχεία για να παραταθεί η διάρκεια ζωής της μπαταρίας. Αν η εναπομείνουσα χωρητικότητα μπαταρίας είναι πολύ χαμηλή, η συσκευή δεν θα λειτουργήσει. Όταν ενεργοποιείτε τη συσκευή, παρέχεται ηλεκτρική ισχύς στα θερμαντικά στοιχεία ξανά, αλλά σταματάει σύντομα. Σε αυτή την περίπτωση, αφαιρέστε και επαναφορτίστε την κασέτα μπαταριών.

Σύνδεση συσκευών USB

ΠΡΟΣΟΧΗ: Να συνδέετε μόνο συσκευές που είναι συμβατές με τη θύρα ηλεκτρικής παροχής USB. Αν δεν το κάνετε αυτό, μπορεί να προκληθεί δυσλειτουργία του υποδοχέα μπαταριών.

ΕΙΔΟΠΟΙΗΣΗ: Πριν συνδέετε μια συσκευή USB στον υποδοχέα μπαταριών (με την μπαταρία), να δημιουργείτε πάντα αντίγραφο ασφαλείας των δεδομένων στη συσκευή USB. Αν δεν το κάνετε αυτό, μπορεί να χάσετε τα δεδομένα σας.

Ο υποδοχέας μπαταριών (με την κασέτα μπαταριών) μπορεί να λειτουργήσει ως εξωτερική ηλεκτρική παροχή για συσκευές USB.

Ανοίξτε το κάλυμμα και συνδέστε ένα καλώδιο USB (δεν περιλαμβάνεται) με τη θύρα ηλεκτρικής παροχής του υποδοχέα μπαταριών. Μετά, συνδέστε το άλλο άκρο του καλωδίου στη συσκευή και ανοίξτε το διακόπτη δίπλα από τη θύρα USB.

Ο υποδοχέας μπαταριών (με την κασέτα μπαταριών) παρέχει DC 5 V, 2,4 A (το μέγιστο).

► **Εικ.13:** 1. Κάλυμμα 2. Διακόπτης

Το καλώδιο USB μπορεί να τοποθετηθεί μέσα στη ζακέτα ή γιλέκο για ευκολία, χρησιμοποιώντας την οπή στην τσέπη και τον υποδοχέα καλωδίου.

Για **CJ105D / DCJ205 / CJ106D / DCJ206**

► **Εικ.14:** 1. Καλώδιο USB

Για **CV102D / DCV202**

► **Εικ.15:** 1. Καλώδιο USB

ΠΑΡΑΤΗΡΗΣΗ: Ο υποδοχέας μπαταριών μπορεί να μην παρέχει ισχύ σε μερικές συσκευές USB.

ΠΑΡΑΤΗΡΗΣΗ: Όταν δεν χρησιμοποιείται ή μετά τη φόρτιση, αφαιρέστε το καλώδιο USB και κλείστε το κάλυμμα.

ΠΑΡΑΤΗΡΗΣΗ: Καταναλώνεται ισχύς μπαταρίας όταν ο διακόπτης είναι ανοικτός. Να απενεργοποιείτε πάντα το διακόπτη όταν δεν χρησιμοποιείται.

ΠΑΡΑΤΗΡΗΣΗ: Όταν φορτίζετε πολλαπλές συσκευές USB διαδοχικά, περιμένετε περίπου 10 δευτερόλεπτα μετά την ολοκλήρωση της φόρτισης της προηγούμενης συσκευής πριν ξεκινήσετε να φορτίζετε την επόμενη συσκευή.

ΣΥΝΤΗΡΗΣΗ

ΠΡΟΣΟΧΗ: Να φροντίζετε πάντα για την απενεργοποίηση της ζακέτας και την αφαίρεση της κασέτας μπαταριών πριν επιχειρήσετε να εκτελέσετε οποιαδήποτε εργασία επιθεώρησης ή συντήρησης.

ΠΡΟΣΟΧΗ: Αν η ζακέτα δεν ενεργοποιείται ή βρεθεί κάποια βλάβη με μια πλήρως φορτισμένη κασέτα μπαταριών, καθαρίστε τους ακροδέκτες του υποδοχέα μπαταριών και της κασέτας μπαταριών. Αν η ζακέτα ακόμη δεν λειτουργεί σωστά, σταματήστε να χρησιμοποιείτε τη ζακέτα και επικοινωνήστε με το εξουσιοδοτημένο κέντρο εξυπηρέτησής μας.

ΕΙΔΟΠΟΙΗΣΗ: Μην χρησιμοποιείτε ποτέ βενζίνη, πετρελαϊκό αιθέρα, διαλυτικό, αλκοόλη ή παρόμοιες ουσίες. Μπορεί να προκληθεί αποχρωματισμός, παραμόρφωση ή ρωγμές.

Για τη διατήρηση της ΑΣΦΑΛΕΙΑΣ και ΑΞΙΟΠΙΣΤΙΑΣ του προϊόντος, οι επισκευές και οποιαδήποτε άλλη εργασία συντήρησης ή ρύθμισης πρέπει να εκτελούνται από εξουσιοδοτημένα ή εργοστασιακά κέντρα εξυπηρέτησης της Makita, χρησιμοποιώντας πάντοτε ανταλλακτικά της Makita.

Καθαρισμός της ζακέτας ή του γιλέκου

Για όλα τα μοντέλα

- Αποσυνδέστε τον υποδοχέα μπαταριών από τη ζακέτα ή γιλέκο πριν το πλύσιμο.
- Ακολουθήστε τις οδηγίες στην ετικέτα.
- Μην πλένετε τη ζακέτα ή το γιλέκο μαζί με άλλα ρούχα. Αν το κάνετε αυτό, μπορεί να προκληθεί ξεθώριασμα χρωμάτων ή μεταφορά χρωμάτων.
- Να χρησιμοποιείτε δίχτυ για τα ρούχα όταν χρησιμοποιείτε πλυντήριο.

- Μην χρησιμοποιείτε μαλακτικό ρούχων.
- Να χρησιμοποιείτε μόνο ουδέτερο απορρυπαντικό.
- Μετά το πλύσιμο, βγάλτε αμέσως τη ζακέτα ή το γιλέκο από το πλυντήριο.
- Φροντίστε να κλείσετε το φερμουάρ πριν το πλύσιμο.

Για CJ106D / DCJ206 μόνο

- Η απόδοση των μερών του ανακλαστήρα μπορεί να εξασθενήσει από το πλύσιμο.
- Πλύντε στο πλυντήριο στον απαλό κύκλο (το πλήθος των πλύσεων είναι μέχρι 25 φορές).
- Το πλήθος των πλύσεων δεν αποτελεί τον μόνο παράγοντα που καθορίζει τη διάρκεια ζωής της ζακέτας.
- Η διάρκεια ζωής της ζακέτας εξαρτάται από τον τρόπο χρήσης, τον τρόπο φροντίδας και τις συνθήκες φύλαξης.
- Αν τα μέρη ή ο ρουχισμός του ανακλαστήρα έχουν φθαρεί, αντικαταστήστε με καινούργια ζακέτα.

ΠΡΟΑΙΡΕΤΙΚΑ ΕΞΑΡΤΗΜΑΤΑ

⚠ ΠΡΟΣΟΧΗ: Αυτά τα εξαρτήματα ή προσαρτήματα συνιστώνται για χρήση με το εργαλείο Makita που περιγράφηκε στις οδηγίες αυτές. Η χρήση οποιωνδήποτε άλλων εξαρτημάτων ή προσαρτημάτων μπορεί να προκαλέσει κίνδυνο τραυματισμού σε άτομα. Να χρησιμοποιείτε τα εξαρτήματα ή προσαρτήματα μόνο για την χρήση που προορίζονται.

Εάν χρειάζεστε οποιαδήποτε βοήθεια για περισσότερες πληροφορίες σε σχέση με αυτά τα εξαρτήματα, απευθυνθείτε στο τοπικό σας κέντρο εξυπηρέτησης Makita.

- Υποδοχέας μπαταριών
- Γνήσια μπαταρία και φορτιστής της Makita

ΠΑΡΑΤΗΡΗΣΗ: Μερικά στοιχεία στη λίστα μπορεί να συμπεριλαμβάνονται στη συσκευασία εργαλείου ως στάνταρ εξαρτήματα. Μπορεί να διαφέρουν ανάλογα με τη χώρα.

UYARI

Önemli güvenlik talimatları

- Kullanımda değilken şu şekilde saklayın:
 - Katlamadan önce soğumasını bekleyin.
 - Saklama sırasında üzerine eşyalar koyarak aracı buruşturmayın.
- Aracı aşınma veya hasar işaretlerine karşı sık sık kontrol edin. Bu tür işaretler varsa veya araç hatalı kullanılmışsa daha fazla kullanılmasını engellemek için aracı tedarikçiye getirin.
- Bu araç, hastanelerde tıbbi kullanım için tasarlanmamıştır.
- Bu araç ısıya duyarlı olan kişiler tarafından ve aşırı ısınmaya reaksiyon gösteremeyen çok güçsüz kişiler tarafından kullanılmamalıdır.
- Aşırı ısınmaya reaksiyon gösterememelerinden dolayı üç yaşından küçük çocukların bu aracı kullanmaları yasaktır.
- Araç, üç yaşının üzerindeki küçük çocuklar tarafından, kontroller ebeveyn veya veli tarafından önceden ayarlanmadıkça ya da çocuğa, kontrolleri güvenli bir şekilde nasıl kullanacağı öğretilmedikçe kullanılmamalıdır.
- Yıkama sırasında düğme veya kontrol ünitesinin ıslanmasına izin verilmemeli ve kurutma sırasında kablo, düğmeye veya kontrole su akmasını sağlayacak şekilde konumlandırılmalıdır.
- Avrupa'daki kullanıcılar için: Bu araç, gözetim altında bulundurulmaları veya aracın güvenli bir şekilde kullanımına ilişkin eğitim almaları ve aracın kullanımı ile ilgili tehlikeleri anlamış olmaları koşuluyla fiziksel, duyuşal veya zihinsel engelli ya da tecrübe ve bilgisi olmayan kişiler ve 8 yaş ve üzeri çocuklar tarafından kullanılabilir. Çocuklar araçla oynamamalıdır. Temizlik ve kullanıcı bakımı çocuklar tarafından gözetim olmadan yapılmamalıdır.
- Avrupa dışındaki bölgelerdeki kullanıcılar için: Bu araç, güvenliklerinden sorumlu kişi tarafından nezaret edilmediği veya aracın kullanımına ilişkin eğitim verilmediği takdirde çocuklar da dahil olmak üzere fiziksel, duyuşal veya zihinsel engelli ya da tecrübe ve bilgisi olmayan kişiler tarafından kullanılmaması gerekmektedir. Araçla oynamadıklarından emin olmak için çocuklar kontrol altında bulundurulmalıdır.

- Montu veya yeleşgi kullanırken ařaęıda listelenen belirtileri yařarsanız mont/yeleşgi derhal çıkarın ve bir doktora bařvurun. Aksi takdirde ısı bitkinlięi veya ısı çarpması riski vardır.
 - İlk belirtiler:
Herhangi bir rahatsızlık; ařırı terleme; boyun ağrısı; bulantı; bař dönmesi veya sersemlik.
 - Isı bitkinlięi/ısı çarpması belirtileri:
Bulantı ve kusma; zonklayan bař ağrısı; bař dönmesi ve sersemlik; terleme olmayıřı; kızarık, sıcak ve kuru cilt; kas güçsüzlüęü veya nöbetler; hızlı kalp atıřı; çabuk, sıę nefes alma; řaşkınlık, yönünü kaybetme veya sendeleme gibi davranıř deęiřiklikleri; bilinçsizlik.

TEKNİK ÖZELLİKLER

Model:	CJ105D / DCJ205	CJ106D / DCJ206	CV102D / DCV202
Materyal	Dıř kumař: %100 Polyester Yanlar: %100 Polyester Astar: %100 Polyester	Dıř kumař ve astar: %100 Polyester	Dıř kumař: %100 Polyester Yanlar: %85 Polyester %15 Spandex Astar: %100 Polyester
Sıcaklık ayar kademeleri	3		
Net aęırlık*	1,1 kg		0,4 kg

*. Mont veya yeleşgin bedeni "L"dir. Batarya yuvası ve batarya kartuřu olmadan.

Batarya yuvası ve batarya kartuřu teknik özellikleri

USB güç besleme baęlantı noktası	D.C. 5 V, 2,4 A, Tip A		
Anma gerilimi	D.C. 10,8 V - 12 V maks D.C. 14,4 V D.C. 18 V		
Batarya kartuřu	10,8 V - 12 V maks	BL1015 / BL1016 / BL1020B / BL1021B / BL1040B / BL1041B	
	14,4 V	BL1415 / BL1415N / BL1430 / BL1430B / BL1440 / BL1450 / BL1460B	
	18 V	BL1815 / BL1815N / BL1820 / BL1820B / BL1830 / BL1830B / BL1840 / BL1840B / BL1850 / BL1850B / BL1860B	

- Kesintisiz arařtırma ve geliřtirme programımızdan dolayı iřbu teknik özellikler haber vermeksizin deęiřtirilebilir.
- Teknik özellikler ve batarya kartuřu ülkeden ülkeye farklılık gösterebilir.

⚠UYARI: Sadece yukarıda listelenen batarya kartuřlarını kullanın. Bařka batarya kartuřlarının kullanılması yaralanma ve/veya yangına neden olabilir.

Batarya yuvası ve mont veya yelek kombinasyonu

Batarya yuvası ve mont veya yelek kombinasyonu için ařaęıdaki tabloya bakın.

- 10,8 V - 12 V maks. batarya için batarya yuvası "YL00000003"ü kullanın.
- 14,4 V veya 18 V batarya için batarya yuvası "YL00000004"ü kullanın.

Model	Batarya	Batarya yuvası parça numarası
CJ105D / CJ106D / CV102D	10,8 V - 12 V maks	YL00000003
DCJ205 / DCJ206 / DCV202	14,4 V veya 18 V	YL00000004

Çalışma süresi

CJ105D / DCJ205 / CJ106D / DCJ206

Sıcaklık ayarı	Batarya kartuşu		
	BL1040B / BL1041B	BL1460B	BL1860B
YÜKSEK	3,5 saat	5,0 saat	8,5 saat
ORTA	5,5 saat	9,0 saat	14 saat
DÜŞÜK	14 saat	23 saat	35 saat

CV102D / DCV202

Sıcaklık ayarı	Batarya kartuşu		
	BL1040B / BL1041B	BL1460B	BL1860B
YÜKSEK	4,0 saat	6,0 saat	10 saat
ORTA	7,5 saat	12 saat	20 saat
DÜŞÜK	14 saat	23 saat	35 saat

- Yukarıdaki tabloda verilen çalışma süreleri rehber niteliğindeki kaba sürelerdir. Gerçek çalışma sürelerinde farklılık gösterebilirler.
- Çalışma süreleri batarya tipine, şarj durumuna ve kullanımı koşullarına bağlı olarak farklılık gösterebilir.
- Batarya kartuşu ülkeden ülkeye farklılık gösterebilir.

Semboller

Ürün için aşağıdaki simgelerden bazıları kullanılır. Kullanmadan önce anlamlarını anladığınızdan emin olun.



El kitabını okuyun.



30°C'nin altında düşük devirde makinede yıkanır.



Ağartıcı kullanılmaz.



Sıkma yapılmaz.



Ütü yapılmaz.



Kuru temizleme yapılmaz.



Çok küçük çocuklar tarafından kullanıl-mamalıdır (0-3 yaş).



İğne sokulmaz.



Düşük ısıda kurutma makinesinde kurutulabilir.



İpe asarak kurutma.



Sınıf III araç.



Ni-MH
Li-ion

Sadece AB ülkeleri için
Elektrik donanımını ve batarya kutusunu evsel atıklarla birlikte bertaraf etmeyiniz! Atık Elektrikli ve Elektronik Donanımlar, bataryalar ve Akümülatörler ve Atık bataryalar ve Akümülatörler konusundaki Avrupa Direktifleri ve bunların ulusal yasalara uygulanmaları uyarınca, kullanım ömürleri biten elektrikli donanımların, bataryaların ve batarya takım(lar)ının ayrı toplanmaları ve çevreye uyumlu bir geri kazanım tesisine getirilmeleri gereklidir.

Kullanım amacı

Isıtmalı mont veya yelek, soğuk ortamlarda vücudunuzu ısıtmak amacıyla tasarlanmıştır.

EC Uygunluk Beyanı

Sadece Avrupa ülkeleri için

Model CJ106D / DCJ206

EC uygunluk beyanı bu kullanım kılavuzuna Ek A olarak eklenmiştir.

GÜVENLİK UYARILARI

⚠ UYARI: Tüm güvenlik uyarılarını ve tüm talimatları okuyun. Uyarılara ve talimatlara uyulmaması elektrik şoku, yangın ve/veya ciddi yaralanmalar ile sonuçlanabilir.

Tüm uyarıları ve talimatları ile-ride başvurmak için saklayın.

Uyarılar ve önlemlerdeki "mont" terimi, montu veya yeleği ifade eder.

Genel güvenlik uyarıları

- **Çocuklar, engelli kişiler veya örneğin kan dolaşımı zayıf olanlar gibi ısıya duysuz kişiler montu kullanmaktan kaçınmalıdır.**
- **Montu kullanım amacı dışında kullanmayın.**
- **Montu, içi ıslakken asla kullanmayın.**
- **Montu doğrudan cildinize temas edecek şekilde giymeyin.**
- **Normal olmayan herhangi bir şey hissederseniz derhal montu kapatın ve batarya yuvasını çıkarın.**
- **Güç kablusunun sıkışmasına izin vermeyin. Hasarlı kablo elektrik çarpmasına neden olabilir.**
- **Herhangi bir anormallik bulunursa onarım için yerel servis merkezimize başvurun.**

- İğne, vb. kullanmayın. İç kısımdaki elektrik kabloları hasar görebilir.
- Bakım etiketlerini ve tip plakasını muhafaza edin. Okunamaz hale gelir veya kaybolurlarsa onarım için yetkili servis merkezimize başvurun.
- Sürekli kullanım için kullanım ortamına göre uygun sıcaklık ayarı seçin.
- Yıkama ve kurutma sırasında batarya kartuşu, batarya yuvası ve konektörlerin ıslanmasına izin verilmemelidir.
- Araç, küçük çocuklar tarafından, kontroller ebeveyn veya veli tarafından önceden ayarlanmadıkça ya da çocuğa, kontrolleri güvenli bir şekilde nasıl kullanacağı öğretilmedikçe kullanılmamalıdır.
- Isıtma bölümüyle cildin aynı kısmına uzun süre dokunmama dikkat edin. Isıtma bölümü cildin aynı kısmına uzun süre dokunursa nispeten düşük sıcaklıkta bile (40 ila 60 °C) düşük sıcaklık yanıkları ihtimali vardır.
- Sıcak hissettiğinizde montu kullanmayı bırakın.
- Montu asla uyurken kullanmayın.
- Sıcaklık çarpması ihtimalini engellemek için kayda değer ölçüde yüksek sıcaklığa sahip bir ortama geçerken kıyafeti çıkarın.
- Kıyafetin iç kısmındaki ☒ işaretini dikkatlice kontrol edin. Kıyafete dışarıdan veya iç kısımlardan iğne batırmayın.
- Şarj etmeden önce bataryaları monttan çıkarın.
- Biten bataryaları monttan çıkarın ve güvenli bir şekilde atın.
- Montu uzun süre depolamadan önce bataryaları çıkarın.
- Besleme uçlarını kısa devre yapmayın.

Yıkama

- Montu yıkarken mont üzerindeki dikkat etiketinde verilen talimatları izleyin.
- Montu yıkamadan önce batarya yuvasını ve batarya kartuşunu çıkarın ve ardından güç kablusunu batarya cebine koyarak fermuarı kapatın.

Çalışma alanı güvenliği

- Çalışma alanını temiz ve aydınlık tutun. Karışık ve karanlık alanlar kaza riskini artırır.

Elektrik güvenliği

- Montu yağmura veya ıslak koşullara maruz bırakmayın. Montu su girmesi elektrik çarpması riskini artırabilir.
- Kabloyu uygun olmayan amaçlarla kullanmayın. Montu asla kablodan tutarak taşımayın, çekmeyin veya prizden çıkartmayın. Kabloyu ısı, yağ ve keskin kenarlardan uzak tutun.
- Güç kaynağını USB bağlantı noktasına bağlamayın. Aksi takdirde yangın tehlikesi vardır. USB bağlantı noktası sadece düşük gerilimli cihazı şarj etmek için tasarlanmıştır.
- Düşük gerilimli cihazı şarj etmezken mutlaka kapağı USB bağlantı noktasına takın.
- USB güç besleme bağlantı noktasına çivi, tel, vb. sokmayın. Aksi takdirde bir kısa devre tütmeye ve yangına neden olabilir.
- Kablo ve bataryaya ıslak veya yağlı elle dokunmayın.
- Montu, kablo veya fiş hasarlı iken asla kullanmayın.
- Her zaman Makita tarafından belirtilen batarya yuvasını kullanın.
- Batarya gücü sağlanırken hiçbir kabloyu ayrı bırakmayın. Küçük çocuklar, üzerinden akım geçen fişi ağızlarına sokarak yaralanmaya neden olabilirler.

- Batarya yuvasının fişini Makita tarafından belirtilen montun dışındaki araçlara bağlamayın.

Kişisel güvenlik

- Montu kullanırken dikkatli olun, yaptığınız işe yoğunlaşın ve sağduyulu davranın. Montu yorgunken veya uyuşturucu madde, alkol ya da ilacın etkisi altındayken kullanmayın. Montu kullanırken bir anlık dikkatsizlik ciddi yaralanmayla sonuçlanabilir.

Mont kullanımı ve bakımı

- Dügme montu açıp kapatmıyorsa montu kullanmayın. Düğmeyle kontrol edilemeyen mont tehlikelidir ve tamir edilmelidir.
- Montun bakımını yapın. Parçalarda kırılma olup olmadığını ve montun çalışmasını etkileyebilecek tüm diğer koşulları kontrol edin. Hasarlı ise, montu kullanmadan önce tamir ettirin.
- Montu, çalışma koşullarını ve yapılacak işi göz önünde bulundurarak bu talimatlara göre kullanın. Montun öngörülenlerden farklı işlemler için kullanılması tehlikeli durumlara yol açabilir.
- Sigorta buşonu koparsa onarım için montu yetkili servis merkezimize getirin.

Bataryalı aletin kullanımı ve bakımı

1. Sadece üretici tarafından belirtilen şarj aleti ile şarj edin. Bir batarya kutusu için uygun olan şarj cihazı başka bir batarya kutusu ile kullanıldığında yangın riski oluşturabilir.
2. Elektrikli aletleri sadece özel olarak belirtilen batarya kutuları ile kullanın. Başka batarya kutularının kullanımı yaralanma ve yangın riski oluşturabilir.
3. Batarya kutusu kullanılmadığında; iki terminal arasında bağlantı kurulmasına sebep olabilecek ataç, bozuk para, anahtar, çivi, vida gibi metal nesnelere ya da küçük metal objelerden uzak tutun. Batarya terminallerine kısa devre yaptırmak yanıklara ya da yangına yol açabilir.
4. Kötü koşullarda bataryadan sıvı sızabilir; bu sıvıya temas etmeyin. Eğer istemeden bir temas oluşursa suyla yıkayın. Sıvı göze temas ederse, suyla yıkadıktan sonra tıbbi yardım alın. Bataryadan çıkan sıvı tahrişe ya da yanıklara neden olabilir.
5. Batarya kutusu ya da alet hasar görmüşse ya da üzerinde değişiklik yapılmışsa batarya kutusunu kullanmayın. Hasar görmüş ya da üzerinde değişiklik yapılmış batarya kutuları yangın, patlama ya da yaralanma riski ile sonuçlanan beklenmedik davranışlar sergileyebilir.
6. Batarya kutusunu veya aleti ateşe ya da aşırı sıcaklıklara maruz bırakmayın. Ateşe ya da 130 °C'nin üzerindeki sıcaklıklara maruz bırakmak patlamaya neden olabilir.
7. Tüm şarj talimatlarına uyun ve batarya kutusunu ya da aleti yönergelerde belirtilen sıcaklık aralığındaki sıcaklıklarda şarj etmeyin. Uygun olmayan bir şekilde ya da belirtilen sıcaklık aralığının dışında şarj etmek bataryaya zarar verebilir ve yangın riskini artırabilir.

Batarya kartuşu hakkında önemli güvenlik talimatları

1. Batarya kartuşunu kullanmadan önce, tüm talimatları ve (1) batarya kartuşu, (2) batarya ve (3) ürün üzerindeki tüm uyarı işaretlerini okuyun.
2. Batarya kartuşunu demonte etmeyin.

3. Çalışma süresi aşırı derecede kısalmışsa kullanmayı derhal bırakın. Aşırı ısınma, yanma riski hatta patlamaya neden olabilir.
4. Gözünüze elektrolit kaçarsa, gözlerinizi temiz suyla durulayın ve hemen tıbbi yardım alın. Görme kaybına yol açabilir.
5. Batarya kartuşuna kısa devre yaptırmayın:
 - (1) Terminallere herhangi bir iletken madde değdirmeyin.
 - (2) Batarya kartuşunu çiviler, madeni paralar, vb. gibi başka metal nesnelere aynı kaba koymaktan kaçının.
 - (3) Batarya kartuşunu yağmura ya da suya maruz bırakmayın.

Kısa devre, büyük bir akım akışına, aşırı ısınmaya, olası yanıklara hatta bataryanın bozulmasına yol açabilir.

6. Aleti ve batarya kartuşunu sıcaklığın 50°C ya da daha yükseğe ulaştığı yerlerde saklamayın.
7. Aşırı derecede hasar görmüş ya da tamamen kullanılamaz durumda olsa bile batarya kartuşunu yakmayın. Batarya kartuşu ateşe atılırsa patlayabilir.
8. Bataryayı düşürmemeye ve çarpmamaya dikkat edin.
9. Hasarlı bataryayı kullanmayın.
10. Aletin içerdığı lityum-iyon bataryalar Tehlikeli Eşyalar Yönetmeliğinin gereksinimlerine tabidir. Ticari nakliye işlemleri için, örneğin üçüncü taraflar, nakliye acenteleri tarafından yapılan nakliyelerde, paketleme ve etiketleme gereksinimlerine uyulmalıdır. Nakliyesi yapılacak ürünün hazırlanması için, tehlikeli maddeler konusunda uzman bir kişiye danışın. Lütfen muhtemelen daha ayrıntılı olan ulusal yönetmeliklere de uyun. Açık kontakları bantlayın ya da maskeleyin ve bataryayı paketin içinde hareket etmeyecek şekilde paketleyin.

11. Batarya kartuşunu bertaraf ederken aletten çıkarın ve güvenli bir yerde bertaraf edin. Bataryanın bertaraf edilmesi ile ilgili yerel düzenlemelere uyunuz.
12. Bataryaları sadece Makita tarafından belirtilen ürünlerle kullanın. Bataryaların uyumsuz ürünlere takılması; yangın, aşırı ısınma, patlama ya da elektrolit sızıntısına neden olabilir.
13. Alet uzun süre kullanılmıyacaksa batarya aletten çıkarılmalıdır.

BU TALİMATLARI MUHAFAZA EDİNİZ.

⚠DİKKAT: Sadece orijinal Makita bataryalarını kullanın. Orijinal olmayan Makita bataryaları ya da üzerine değişiklik yapılmış bataryaların kullanımı bataryanın patlamasına ve sonuç olarak yangın, kişisel yaralanma ve hasara neden olabilir. Ayrıca Makita aleti ve şarj aletinin Makita tarafından sunulan garantisi de geçersiz olur.

Maksimum batarya ömrü için ipuçları

1. Batarya kartuşunu tamamen boşalmadan önce şarj edin. Aletin gücünün zayıflamaya başladığını fark ettiğinizde aleti durdurun ve batarya kartuşunu şarj edin.
2. Tam dolu bir batarya kartuşunu asla yeniden şarj etmeyin. Aşırı şarj etme bataryanın hizmet ömrünü kısaltır.
3. Batarya kartuşunu 10°C - 40°C oda sıcaklığında şarj edin. Sıcak bir batarya kartuşunu şarj etmeden önce soğumasını bekleyin.
4. Uzun bir süre (altı aydan daha fazla) kullanmadığınız durumlarda batarya kartuşunu şarj edin.

PARÇALARIN TANIMI

Batarya yuvası (isteğe bağlı aksesuar)

► Şek.1

1	Batarya yuvası (10,8 V - 12 V maks)	2	Batarya yuvası (14,4 V / 18 V)	3	Kemer kancası	4	Kayış deliği
---	-------------------------------------	---	--------------------------------	---	---------------	---	--------------

Model CJ105D / DCJ205

► Şek.2

1	Güç düğmesi	2	Batarya cebi	3	Jak	4	Kablo kilidi
---	-------------	---	--------------	---	-----	---	--------------

Model CJ106D / DCJ206

► Şek.3

1	Güç düğmesi	2	Batarya cebi	3	Jak	4	Kablo kilidi
5	Kapşon	6	Yaka kartı tutucusu	-	-	-	-

Model CV102D / DCV202

► Şek.4

1	Güç düğmesi	2	Batarya cebi	3	Jak
---	-------------	---	--------------	---	-----

KURULUM

Batarya kartuşunun takılması veya çıkartılması

⚠️ DİKKAT: Batarya kartuşunu takip çıkarmadan önce cihazı mutlaka kapatın.

⚠️ DİKKAT: Batarya kartuşunu takip çıkarırken batarya yuvasını ve batarya kartuşunu sıkıca tutun. Batarya yuvasının ve batarya kartuşunun sıkıca tutulmaması bunların ellerinden kaymasına neden olabilir ve batarya yuvasının ve batarya kartuşunun hasar görmesine ve/veya yaralanmaya yol açabilir.

► **Şek.5:** 1. Kırmızı gösterge 2. Düşme 3. Batarya kartuşu 4. Batarya yuvası (isteğe bağlı aksesuar)

Batarya kartuşunu takmak için batarya kartuşunun üzerindeki dili yuvadaki kanal ile aynı hizaya getirerek kaydırıp yerine yerleştirin. Batarya kartuşunu, küçük bir tık sesi ile yerine sabitlenene dek sonuna kadar itin. Düşmenin üst tarafında bulunan kırmızı göstergeli görürseniz, batarya kartuşu tam olarak kilitlememiştir.

Batarya kartuşunu çıkarmak için kartuşun ön kısmındaki düğmeye bastırarak kartuşu batarya yuvasından çıkarın.

⚠️ DİKKAT: Batarya kartuşunu daima kırmızı gösterge görülemeyene dek tam olarak takın. Aksi takdirde batarya kartuşu, batarya yuvasından kazara düşerek sizin veya etrafınızdakilerin yaralanmasına neden olabilir.

⚠️ DİKKAT: Batarya kartuşunu zorlayarak takmayın. Batarya kartuşu kolayca kaymıyorsa düzgün takılmıyordur.

Batarya cebi

Batarya yuvası (batarya kartuşu ile) batarya cebinde saklanabilir. Batarya cebinden çekip çıkarılan güç kablosu yakını batarya yuvası fişine bağlayın. Daha sonra batarya yuvasını batarya cebine koyarak fermuarı kapatın.

► **Şek.6:** 1. Güç kablosu 2. Jak 3. Fiş 4. Batarya cebi

Batarya yuvası üzerindeki kemer kancası vidalar sökülerek ayrılabilir.

► **Şek.7:** 1. Vida 2. Kemer kancası

Batarya yuvasının takılması

Batarya yuvasını bel kemerinize asabilirsiniz. Batarya yuvasının kazara düşmesini engellemek için kayış deliğini kullanmak suretiyle bir kayış tutturarak sabitleyin.

1. Güç kablosunu batarya cebindeki üst delikten çekip çıkarın ve jakı, batarya cebindeki alt delikten geçirerek mont veya yeleğin içinden çekin.

► **Şek.8:** 1. Güç kablosu 2. Üst delik 3. Batarya cebi 4. Jak 5. Alt delik

2. Batarya yuvasının kemer kancasını bel kemerinize takın ve jakı, batarya yuvası fişine bağlayın.

► **Şek.9:** 1. Kemer kancası 2. Batarya yuvası 3. Bel kemeri 4. Fiş 5. Jak

Batarya yuvasının düşme engelleme fonksiyonu bulunmaktadır. Batarya yuvasını kemerden çıkarırken kilit açma düğmesine basarak batarya yuvasını yukarı doğru çekin.

► **Şek.10:** 1. Kilit açma düğmesi

İŞLEVSEL NİTELİKLER

Güç düğmesi

Montu veya yeleği açmak için güç düğmesine basın ve (yaklaşık 1,5 saniye) basılı tutun. Kapatmak için güç düğmesine yeniden basın ve basılı tutun.

Sıcaklık ayarı

⚠️ DİKKAT: Sürekli kullanım için sıcaklık ayarını “düşük” (mavi) olarak ayarlayın. Mont veya yelek aşırı ısınırsa mont veya yelek bir arızaya neden olabilir ve yaralanmaya yol açabilir.

Üç sıcaklık ayarı mevcuttur (yüksek, orta, düşük). Montu veya yeleği açtığınızda sıcaklık “yüksek” kademeye ayarlanır. Güç düğmesine her basıldığında sıcaklık ayarı şekilde gösterildiği gibi değişir. Güç düğmesinin rengi geçerli ayarı gösterir.

► **Şek.11:** 1. Kırmızı: “yüksek” 2. Beyaz: “orta” 3. Mavi: “düşük”

Kalan batarya kapasitesinin gösterilmesi

Sadece göstergeli batarya kartuşları için

► **Şek.12:** 1. Gösterge lambaları 2. Kontrol düğmesi

Kalan batarya kapasitesini göstermesi için batarya kartuşu üzerindeki kontrol düğmesine basın. Gösterge lambaları birkaç saniye yanar.

Gösterge lambaları			Kalan kapasite
Yanıyor	Kapalı	Yanıp sönmüyor	
			%75 ila %100
			%50 ila %75
			%25 ila %50
			%0 ila %25
			Bataryayı şarj edin.
			Batarya arızalanmış olabilir.

NOT: Kullanım koşullarına ve ortam sıcaklığına bağlı olarak, gösterilen değer gerçek kapasiteden biraz farklılık gösterebilir.

Batarya koruma sistemi

Cihaz bir batarya koruma sistemi ile donatılmıştır. Bu sistem batarya ömrünü uzatmak için ısıtma parçalarına sağlanan gücü otomatik olarak keser. Kalan batarya kapasitesi çok düşükse cihaz çalışmaz. Cihazı açtığınızda ısıtma parçalarına yeniden güç sağlanır ancak hemen kesilir. Bu durumda batarya kartuşunu çıkararak şarj edin.

USB cihazlarının bağlanması

⚠️ DİKKAT: Sadece USB güç besleme bağlantı noktası ile uyumlu cihazları bağlayın. Aksi takdirde batarya yuvasında arıza meydana gelebilir.

ÖNEMLİ NOT: Batarya yuvasına (bataryalı) bir USB cihazı bağlamadan önce USB cihazındaki verileri mutlaka yedekleyin. Aksi takdirde verileriniz kaybolabilir.

Batarya yuvası (batarya kartuşu ile) USB cihazları için harici güç kaynağı olarak çalışabilir.

Kapağı açın ve batarya yuvasının güç besleme bağlantı noktasına bir USB kablosu (ürünle verilmez) bağlayın. Daha sonra kablounun diğer ucunu cihaza bağlayın ve USB bağlantı noktasının yanındaki düğmeyi açık konuma alın. Batarya yuvası (batarya kartuşu ile) DC 5 V, 2,4 A (maksimum) sağlar.

► **Şek.13:** 1. Kapak 2. Düğme

USB kablosu, cepteki deliği ve kablo tutucuyu kullanarak rahatlık için montun veya yeleğin içine yerleştirilebilir.

CJ105D / DCJ205 / CJ106D / DCJ206 için

► **Şek.14:** 1. USB kablosu

CV102D / DCV202 için

► **Şek.15:** 1. USB kablosu

NOT: Batarya yuvası bazı USB cihazlarına güç sağlayamaz.

NOT: Kullanımda değilken veya şarjdan sonra USB kablosunu çıkarın ve kapağı kapatın.

NOT: Düğme açık konumdayken bataryanın gücü tüketilir. Kullanımda değilken düğmeyi daima kapalı konuma alın.

NOT: Birden fazla USB cihazını art arda şarj ederken bir sonraki cihazı şarj etmeye başlamadan önce bir önceki cihazın şarj edilmesi tamamlandıktan sonra yaklaşık 10 saniye bekleyin.

BAKIM

⚠️ DİKKAT: Mont üzerinde kontrol veya bakım işlemlerine başlamadan önce mutlaka montun kapalı ve batarya kartuşunun çıkarılmış olduğundan emin olun.

⚠️ DİKKAT: Tam şarjlı batarya kartuşuyla mont açılmaz veya herhangi bir arıza bulunursa batarya yuvasının ve batarya kartuşunun terminallerini temizleyin. Mont yine de düzgün çalışmazsa montu kullanmayı bırakın ve yetkili servis merkezimize başvurun.

ÖNEMLİ NOT: Benzin, tiner, alkol ve benzeri maddeleri kesinlikle kullanmayın. Renk değişimi, deformasyon veya çatlaklar oluşabilir.

Aleti EMNİYETLİ ve ÇALIŞMAYA HAZIR durumda tutmak için onarımlar, başka her türlü bakım ve ayarlamalar daima Makita yedek parçaları kullanılarak Makita yetkili servis merkezleri veya Fabrikanın Servis Merkezleri tarafından yapılmalıdır.

Montun veya yeleğin temizlenmesi

Tüm modeller için

- Yıkamadan önce batarya yuvasını monttan veya yelekten ayırın.
- Etiket üzerindeki talimatları izleyin.
- Montu veya yeleği başka kıyafetlerle birlikte yıkamayın. Aksi takdirde renk solması veya renk geçmesi meydana gelebilir.
- Çamaşır makinesi kullanırken file kullanın.
- Kumaş yumuşatıcı kullanmayın.
- Sadece nötr deterjan kullanın.
- Yıkadıktan sonra montu veya yeleği çamaşır makinesinden hemen çıkarın.
- Yıkamadan önce fermuarı mutlaka kapatın.

Sadece CJ106D / DCJ206 için

- Işık reflektörünün parçalarının performansı yıkama ile zayıflayabilir.
- Yavaş devirde makinede yıkayın (Yıkama adedi 25 kereye kadardır).
- Yıkama adedi montun kullanım ömrüne karar vermek için tek faktör değildir.
- Montun kullanım ömrü nasıl kullanıldığına, nasıl bakıldığına ve saklama koşuluna göre değişir.
- Işık reflektörünün parçaları veya kumaşlar bozulursa yeni bir mont geçin.

İSTEĞE BAĞLI AKSESUARLAR

⚠️ DİKKAT: Bu aksesuarlar ve ek parçalar bu el kitabında belirtilen Makita aletinin ile kullanılmak için tavsiye edilmektedir. Herhangi başka bir aksesuar ya da ek parça kullanılması insanlar için bir yaralanma riski getirebilir. Aksesuarları ya da ek parçaları yalnızca belirtilmiş olan kullanım amaçlarına uygun olarak kullanın.

Bu aksesuarlarla ilgili daha fazla bilgiye ihtiyaç duyar-sanız bulunduğunuz yerdeki yetkili Makita servisine başvurun.

- Batarya yuvası
- Orijinal Makita batarya ve şarj aleti

NOT: Listedeki parçaların bazıları alet paketi içerisinde standart aksesuar olarak dahil edilmiş olabilir. Bunlar ülkeden ülkeye farklılık gösterebilir.

VARNING

Viktiga säkerhetsanvisningar

- När utrustningen inte används ska den förvaras enligt följande anvisningar:
 - Låt den svalna innan den viks ihop.
 - Vecka inte anordningen genom att ställa objekt på den vid förvaring.
- Kontrollera ofta om det finns tecken på slitage eller skada. Om det finns tecken på slitage eller skada eller om utrustningen har felanvänds, ska den returneras till leverantören för ytterligare användning.
- Denna anordning är inte avsedd för medicinskt bruk på sjukhus.
- Utrustningen får inte användas av personer som är värmekänsliga eller andra väldigt utsatta personer som inte kan reagera på överhettning.
- Barn under tre år får inte använda utrustningen på grund av deras oförmåga att reagera på överhettning.
- Utrustningen får inte användas av små barn som är äldre än tre år om inte en förälder eller förmyndare har förinställt kontrollerna, eller om inte barnet har blivit ordentligt instruerad om hur utrustningen hanteras på ett säkert sätt.
- Brytaren eller kontrollenheten får inte blötas ner vid tvättning och under torktiden måste sladden vara placerad på ett sätt som säkerställer att vatten inte kommer in i brytaren eller kontrollen.
- För användare i Europa: Denna anordning kan användas av barn från 8 års ålder och äldre samt personer med nedsatt fysisk, sensorisk eller mental kapacitet eller brist på erfarenhet och kunskap, förutsatt att de har fått handledning eller instruktioner om hur anordningen används på rätt sätt och förstår riskerna som det medför. Barn får inte leka med anordningen. Rengöring och användarunderhåll får inte utföras av barn utan tillsyn.
- För användare utanför Europa: Denna anordning är inte avsedd att användas av personer (inklusive barn) med nedsatt fysisk, sensorisk eller mental förmåga, eller personer utan erfarenhet av och kunskap om anordningen, såvida de inte har övervakats eller fått instruktioner angående användningen av anordningen av en person som är ansvarig för deras säkerhet. Barn ska övervakas så att de inte leker med anordningen.

- Om du drabbas av symptomen nedan när du använder jackan eller västen ska du omedelbart ta av den och rådöra läkare. Annars finns en risk för värmeutmattning eller värmeslag.
 - Första tecken:
Obehag; överdrivet svettande; nacksmärtor; illamående; yrsel eller dåsighet.
 - Symptom på värmeutmattning/värmeslag:
Illamående och kräkningar; störande huvudvärk; yrsel och dåsighet; frånvaro av svettning; röd, varm och torr hud; muskelsvaghet eller anfall; snabba hjärtslag; snabba, grunda andetag; beteendeförändring som förvirring, desorientering eller stapplande; medvetlöshet.

SPECIFIKATIONER

Modell:	CJ105D / DCJ205	CJ106D / DCJ206	CV102D / DCV202
Material	Skal: 100% Polyester Sida: 100% Polyester Foder: 100% Polyester	Skal och foder: 100% Polyester	Skal: 100% Polyester Sida: 85% polyester 15% spandex Foder: 100% Polyester
Steg för temperaturinställning	3		
Nettovikt *	1,1 kg		0,4 kg

*. Jackan eller västens storlek är "L". Utan batterihållare och batterikassett.

Specifikationer för batterihållare och batterikassett

USB-strömförsörjningsport	5 V, 2,4 A likström, typ A		
Märkspänning	10,8–12 V max likström 14,4 V likström 18 V likström		
Batterikassett	10,8 - 12 V max	BL1015 / BL1016 / BL1020B / BL1021B / BL1040B / BL1041B	
	14,4 V	BL1415 / BL1415N / BL1430 / BL1430B / BL1440 / BL1450 / BL1460B	
	18 V	BL1815 / BL1815N / BL1820 / BL1820B / BL1830 / BL1830B / BL1840 / BL1840B / BL1850 / BL1850B / BL1860B	

- På grund av vårt pågående program för forskning och utveckling kan dessa specifikationer ändras utan föregående meddelande.
- Specifikationer och batterikassett kan variera från land till land.

⚠ VARNING: Använd endast batterikassetter från listan ovan. Användning av andra batterikassetter kan orsaka personskada och/eller brand.

Kombination av batterihållare och jacka eller väst

För en kombination av batterihållare och jacka eller väst, se tabellen nedan.

- För batteri på max 10,8 V - 12 V, använd batterihållare "YL00000003".
- För batteri på max 14,4 V eller 18 V, använd batterihållare "YL00000004".

Modell	Batteri	Artikelnummer batterihållare
CJ105D / CJ106D / CV102D	10,8 - 12 V max	YL00000003
DCJ205 / DCJ206 / DCV202	14,4 V eller 18 V	YL00000004

Drifttid

CJ105D / DCJ205 / CJ106D / DCJ206

Temperaturinställning	Batterikassett		
	BL1040B / BL1041B	BL1460B	BL1860B
HÖG	3,5 timmar	5,0 timmar	8,5 timmar
MEDEL	5,5 timmar	9,0 timmar	14 timmar
LAG	14 timmar	23 timmar	35 timmar

CV102D / DCV202

Temperaturinställning	Batterikassett		
	BL1040B / BL1041B	BL1460B	BL1860B
HÖG	4,0 timmar	6,0 timmar	10 timmar
MEDEL	7,5 timmar	12 timmar	20 timmar
LAG	14 timmar	23 timmar	35 timmar

- Drifttiderna i tabellen ovan är en grov riktlinje. De kan skilja sig från de verkliga drifttiderna.
- Drifttiderna kan vara olika beroende på batterityp, laddningsstatus och användningsförhållanden.
- Batterikassett kan variera från land till land.

Symboler

Vissa av följande symboler används för produkten. Se till att du förstår innebörden innan du använder maskinen.



Läs igenom bruksanvisningen.



Maskintvätt under 30 °C med skonsamt program.



Använd inte blekmedel.



Vrid inte ur.



Stryk inte.



Kemtvätta inte.



Får inte användas av väldigt små barn (0–3 år).



Sätt inte i stift.



Torktumla på låg värme.



Hängtorkning.



Klass III-anordning.



Ni-MH
Li-ion

Gäller endast EU-länder
Elektrisk utrustning eller batteripaket får inte kastas i hushållsavfallet! Enligt EU-direktiven som avser förbrukad elektrisk och elektronisk utrustning, batterier, ackumulatörer, förbrukade batterier och ackumulatörer, samt direktivens tillämpning enligt nationell lagstiftning, ska utjämt elektrisk utrustning, batterier och batteripaket sorteras separat och lämnas till miljövänlig återvinning.

Avsedd användning

Den uppvärmda jackan eller västen har utformats för att värma upp kroppen i kalla klimat.

EG-försäkran om överensstämmelse

Gäller endast inom EU

Modell CJ106D/DCJ206

EG-försäkran om överensstämmelse inkluderas som bilaga A till denna bruksanvisning.

SÄKERHETSVARNINGAR

⚠️ VARNING: Läs igenom alla säkerhetsvarningar och anvisningar. Underlåtenhet att följa varningar och instruktioner kan leda till elstötar, brand och/eller allvarliga personskadorna.

Spara alla varningar och instruktioner för framtida referens.

Termen "jacka" i varnings- och säkerhetsanvisningarna avser jackan eller västen.

Allmänna säkerhetsvarningar

- **Barn, funktionshinderade eller de som är temperatürkänsliga, t.ex. personer med dålig blodcirkulation, bör inte använda jackan.**
- **Använd inte jackan i något annat syfte än det den är avsedd för.**
- **Använd aldrig jackan när insidan är blöt.**
- **Bär inte jackan över bar hud.**
- **Om du märker av någonting ovanligt, stäng då genast av jackan och ta bort batterihållaren.**
- **Låt inte strömkabeln hamna i kläm. En skadad kabel kan ge elektriska stötar.**
- **Om du påträffar något onormalt, kontakta ditt lokala servicecenter för reparation.**

- Använd inte stift eller liknande. De elektriska ledningarna inuti kan skadas.
- Behåll underhållsmärkningen och namnplattan. Om de blir oläsbara eller försvinner, kontakta då ditt lokala servicecenter för reparation.
- Välj lämplig temperaturinställning i enlighet med användningsmiljön för kontinuerlig användning.
- Batterikassetten, batterihållaren och anslutningar får inte bli blöta vid tvättning och torkning.
- Utrustningen får inte användas av små barn om inte en förälder eller förmyndare har förställt kontrollerna, eller om inte barnet har blivit ordentligt instruerad om hur utrustningen hanteras på ett säkert sätt.
- Var noga med att inte röra samma del av huden med värmesektionen under en längre tid. Om värmesektionen rör vid samma del av huden under en längre tid, finns det risk för mildare brännskador även vid relativt låga temperaturer (40 till 60 °C).
- Sluta använda jackan när du känner att det är het.
- Använd aldrig jackan medan du sover.
- För att undvika värmeslag ska du stänga av jackan när du rör dig till en varmare miljö.
- Kontrollera noggrant markeringen  på jackans inre del. Sätt inte i stift på jackan från externa eller interna delar.
- Ta bort batterierna från jackan innan de laddas.
- Ta bort uttömda batterier från jackan och kassera dem på ett säkert sätt.
- Innan du lägger undan jackan för förvaring under en längre tid tar du bort batterierna.
- Kortslut inte matningsterminalerna.

Rengöring

- Följ instruktionerna i säkerhetsanmärkningen på jackan när du tvättar den.
- Innan du tvättar jackan tar du bort batterihållaren och batterikassetten. Placera sedan strömkabeln i batterifickan och stäng plastlåset.

Säkerhet på arbetsplatsen

- Se till att arbetsområdet är rent och har bra belysning. Arbetsområden med skräp eller dålig belysning ökar risken för olyckor.

Elsäkerhet

- Utsätt inte jackan för regn eller våta förhållanden. Vatten som kommer in i jackan kan öka risken för elektriska stötar.
- Var försiktig med sladden. Använd aldrig sladden när du bär, drar eller kopplar ur jackan ur vägguttaget. Håll sladden borta från värme, olja och vassa kanter.
- Anslut inte strömkällan till USB-porten. Annars finns det risk för brand. USB-porten är endast avsedd för att ladda en enhet med lägre spänning.
- Sätt alltid locket på USB-porten när du inte laddar en enhet med lägre spänning.
- Sätt inte i stift, ledningar osv. i USB-strömförörjningsporten. Det orsakar en kortslutning som kan orsaka rök och eld.
- Hantera inte sladden och batteriet med våta eller flottiga händer.
- Använd aldrig jackan när sladden eller kontakten är skadade.
- Använd alltid den batterihållare som specificeras av Makita.

- Lämna inte någon sladd fränkopplad medan batteriström tillförs. Små barn kan sätta den strömförande kontakten i munnen och bli skadade.
- Anslut inte batterihållarens kontakt till andra anordningar än jackan som specificeras av Makita.

Personskydd

- Var hela tiden vaksam, koncentrera dig på det du gör och använd sunt förnuft när du använder jackan. Använd inte jackan när du är trött eller påverkad av droger, alkohol eller mediciner. Ett ögonblick av ouppmärksamhet när du använder jackan kan resultera i allvarlig personskada.

Användning och underhåll av jackan

- Använd inte jackan om den inte går att starta eller stänga av med strömbrytaren. En jacka som inte går att styra med strömbrytaren är farlig och måste repareras.
- Underhåll av jackan. Kontrollera om det finns skador eller annat som kan påverka jackans drift. Om jackan är skadad, se till att få den reparerad före användning.
- Använd jackan i enlighet med dessa instruktioner, med hänsyn till arbetsförhållanden och till det arbete som ska utföras. Användning av jackan för annat syfte än vad den är avsedd till kan leda till en farlig situation.
- Om säkringslänken har spruckit, ska du returnera jackan till ett auktoriserat servicecenter för reparation.

Användning och underhåll av batteri

1. Ladda endast med den batteriladdare som angetts av tillverkaren. En laddare som passar en viss typ av batterier kan skapa risk för brand när den används tillsammans med annat batteri.
2. Använd endast maskiner tillsammans med tillhörande batterier. Om andra batterier används kan risken för personskada och brand öka.
3. När batteriet inte används bör det hållas borta från andra metallföremål som till exempel gem, mynt, nycklar, spik, skruv eller andra små metallföremål som kan skapa anslutning från en terminal till en annan. Kortslutning av batteripolerna kan orsaka brännskador eller brand.
4. Under hårda förhållande kan det komma vätska ur batteriet. Undvik kontakt. Spola med vatten om kontakt ändå råkar uppstå. Om vätskan kommer i kontakt med ögonen bör läkare uppsökas. Vätska från batteriet kan orsaka irritation på huden eller ge brännskador.
5. Använd inte ett batteripaket eller maskin som är skadat eller ändrat. Skadade eller ändrade batterier kan uppföra sig opålitligt, vilket kan leda till brand, explosion eller skaderisk.
6. Utsätt inte batteripaket eller maskiner för brand eller höga temperaturer. Exponering för brand eller temperaturer över 130 °C kan leda till explosion.
7. Följ alla laddningsinstruktioner och ladda inte batteripaketet eller maskinen utanför det temperaturintervall som anges i instruktionerna. Felaktig laddning, eller vid temperaturer utanför det angivna intervallet, kan skada batteriet och öka risken för brand.

Viktiga säkerhetsanvisningar för batterikassetten

1. Innan batterikassetten används ska alla instruktioner och varningsmärken på (1) batteriladdaren, (2) batteriet och (3) produkten läsas.
2. Montera inte isär batterikassetten.
3. Om drifttiden blivit avsevärt kortare ska användningen avbrytas omedelbart. Det kan uppstå överhettning, brännskador och t o m en explosion.
4. Om du får elektrolyt i ögonen ska de sköljas med rent vatten och läkare uppsökas omedelbart. Det finns risk för att synen förloras.
5. Kortslut inte batterikassetten.
 - (1) Rör inte vid polerna med något strömförande material.
 - (2) Undvik att förvara batterikassetten tillsammans med andra metallobjekt som t.ex. spikar, mynt o.s.v.
 - (3) Skydda batteriet mot vatten och regn. En batterikortslutning kan orsaka ett stort strömflöde, överhettning, brand och maskinhaveri.
6. Förvara inte maskinen och batterikassetten på platser där temperaturen kan nå eller överstiga 50 °C.
7. Bränn inte upp batterikassetten även om den är svårt skadad eller helt utsliten. Batterikassetten kan explodera i öppen eld.
8. Var försiktig så att du inte råkar tappa batteriet och utsätt det inte för stötar.
9. Använd inte ett skadat batteri.
10. De medföljande litiumjonbatterierna är föremål för kraven i gällande lagstiftning för farligt gods. För kommersiella transporter (av t.ex. tredje parter som speditiönsfirmor) måste de särskilda transportkrav som anges på emballaget och etiketter iakttagas.

För att förbereda den produkt som ska avsändas krävs att du konsulterar en expert på riskmaterial. Var också uppmärksam på att det i ditt land kan finnas ytterligare föreskrifter att följa. Tejpja över eller maskera blottade kontakter och packa batteriet på sådant sätt att det inte kan röra sig fritt i förpackningen.

11. När batterikassetten ska kasseras måste den tas bort från maskinen och kasseras på ett säkert sätt. Följ lokala föreskrifter beträffande avfallshandtering av batteriet.
12. Använd endast batterierna med de produkter som specificerats av Makita. Att använda batterierna med ej godkända produkter kan leda till brand, överdriven värme, explosion eller utläckande elektrolyt.
13. Om maskinen inte används under en lång tid måste batteriet tas bort från maskinen.

SPARA DESSA ANVISNINGAR.

⚠ FÖRSIKTIGT: Använda endast äkta Makita-batterier. Användning av oäkta Makita-batterier eller batterier som har manipulerats kan leda till person- och utrustningsskador eller till att batteriet fattar eld. Det upphäver också Makitas garanti för verktyget och laddaren.

Tips för att uppnå batteriets maximala livslängd

1. Ladda batterikassetten innan den är helt urladdad. Stanna alltid maskinen och ladda batterikassetten när du märker att maskinen blir svagare.
2. Ladda aldrig en fulladdad batterikasset. Överladdning förkortar batteriets livslängd.
3. Ladda batterikassetten vid en rumstemperatur på 10 °C - 40 °C. Låt en varm batterikasset svalna innan den laddas.
4. Ladda batterikassetten om du inte har använt den på länge (mer än sex månader).

BESKRIVNING AV DELAR

Batterihållare (valfritt tillbehör)

► Fig.1

1	Batterihållare (10,8–12 V max)	2	Batterihållare (14,4 V/18 V)	3	Bälteskrok	4	Remhål
---	--------------------------------	---	------------------------------	---	------------	---	--------

Modell CJ105D/DCJ205

► Fig.2

1	Strömbrytare	2	Batterificka	3	Uttag	4	Kodlås
---	--------------	---	--------------	---	-------	---	--------

Modell CJ106D/DCJ206

► Fig.3

1	Strömbrytare	2	Batterificka	3	Uttag	4	Kodlås
5	Huva	6	Hållare för namnbricka	-	-	-	-

Modell CV102D/DCV202

► Fig.4

1	Strömbrytare	2	Batterificka	3	Uttag
---	--------------	---	--------------	---	-------

MONTERING

Montering eller demontering av batterikassetten

⚠ FÖRSIKTIGT: Stäng alltid av enheten innan du monterar eller tar bort batterikassetten.

⚠ FÖRSIKTIGT: Håll stadigt i batterihållaren och batterikassetten när du monterar eller tar bort batterikassetten. I annat fall kan det leda till att de glider ur dina händer och orsakar skada på batterihållaren och batterikassetten och/eller personskada.

- **Fig.5:** 1. Röd indikator 2. Knapp 3. Batterikasset 4. Batterihållare (valfritt tillbehör)

Sätt i batterikassetten genom att rikta in tungan på batterikassetten mot spåret i hölet och skjut den på plats. Sätt i batterikassetten ordentligt tills den låser fast med ett litet klick. Om du kan se den röda indikatorn på knappens ovansida är den inte låst ordentligt.

Ta bort batterikassetten genom att trycka ner knappen på kassetten framsida samtidigt som du drar ut batterikassetten.

⚠ FÖRSIKTIGT: Sätt alltid i batterikassetten helt tills den röda indikatorn inte längre syns. I annat fall kan batterikassetten oväntat falla ur batterihållaren och skada dig eller någon annan.

⚠ FÖRSIKTIGT: Installera inte batterikassetten med våld. Om batterikassetten inte lätt glider på plats är den felaktigt insatt.

Batterificka

Batterihållaren (med batterikasset) kan förvaras inuti batterifickan. Anslut strömkabeluttaget som dras ut från batterifickan till batterihållarens kontakt. Sätt sedan i batterihållaren i batterifickan och sätt fast plastlåset.

- **Fig.6:** 1. Strömkabel 2. Uttag 3. Kontakt 4. Batterificka

Bälteskroken på batterihållaren kan tas bort genom att ta bort skruvarna.

- **Fig.7:** 1. Skruv 2. Bälteskrok

Sätta fast batterihållaren

Du kan hänga batterihållaren på midjebälte. För att hindra batterihållaren från att ramlas oavsiktligt fäster du en rem med hjälp av remhålet och sätter fast den.

1. Dra ut strömsladden från det övre hålet i batterifickan och för uttaget genom det nedre hålet i batterifickan, och dra det igenom till jackans eller västens insida.

- **Fig.8:** 1. Strömkabel 2. Övre hål 3. Batterificka 4. Uttag 5. Nedre hål

2. Sätt fast batterihållarens bälteskrok till ditt midjebälte, och koppla jackan till batterihållarens kontakt.

- **Fig.9:** 1. Bälteskrok 2. Batterihållare 3. Midjebälte 4. Kontakt 5. Uttag

Batterihållaren har en fallskyddsfunktion. När du tar bort batterihållaren från bältet drar du upp batterihållaren samtidigt som du trycker på upplåsningsknappen.

- **Fig.10:** 1. Upplåsningsknapp

FUNKTIONSBSKRIVNING

Strömbrytare

För att sätta på jackan eller västen trycker du på och håller in strömbrytaren (ungefär 1,5 sekund). Om du vill stänga av trycker du på och håller in strömbrytaren igen.

Temperaturjustering

⚠ FÖRSIKTIGT: För kontinuerlig drift, ställ in temperaturinställningen på "low" (blå). Om jackan eller västen överhettas kan jackan eller västen sluta fungera och orsaka skada.

Det finns tre temperaturinställningar (hög, medel, låg). När du sätter på jackan eller västen är temperaturen inställd på "hög". Varje gång du trycker på strömbrytaren ändras temperaturinställningen såsom visas i figuren. Strömbrytarens färg visar den aktuella inställningen.











- **Fig.11:** 1. Röd: "hög" 2. Vit: "medel" 3. Blå: "låg"

Indikerar kvarvarande batterikapacitet

Endast för batterikassetter med indikator

- **Fig.12:** 1. Indikatorlampor 2. Kontrollknapp

Tryck på kontrollknappen på batterikassetten för att se kvarvarande batterikapacitet. Indikatorlamporna lyser i ett par sekunder.

Indikatorlampor			Kvarvarande kapacitet
 Upplyst	 Av	 Blinkar	
			75% till 100%
			50% till 75%
			25% till 50%
			0% till 25%
 (Endast för 14,4 V- och 18 V-batterier)			Ladda batteriet.
 ↑ ↓  (Endast för 14,4 V- och 18 V-batterier)			Batteriet kan ha skadats.

OBS: Beroende på användningsförhållanden och den omgivande temperaturen kan indikationen skilja sig lätt från den faktiska batterikapaciteten.

Skyddssystem för batteri

Anordningen är utrustad med ett batteriskyddssystem. Detta system bryter automatiskt strömmen till uppvärmningsdelarna för att förlänga batteriets livslängd. Om den kvarvarande batterikapaciteten är för låg fungerar inte anordningen. När du sätter på anordningen tillförs ström till uppvärmningsdelarna igen, men stannar snart på nytt. I detta läge tar du bort batterikassetten och laddar den.

Anslutning av USB-enheter

⚠ FÖRSIKTIGT: Anslut endast enheter som är kompatibla med USB-strömförsörjningsporten. Att inte göra det kan orsaka funktionsfel på batterihållaren.

OBSERVERA: Innan en USB-enhet ansluts till batterihållaren (med batteriet) ska alltid data säkerhetskopieras på USB-enheten. Att inte göra det kan göra att dina data går förlorade.

Batterihållaren (med batterikassetten) kan fungera som en extern strömförsörjning för USB-enheter.

Öppna locket och anslut en USB-kabel (ingår inte) till batterihållarens strömförsörjningsport. Anslut sedan kabelns andra ände till enheten och sätt på strömbrytaren bredvid USB-porten. Batterihållaren (med batterikassetten) tillför 5 V, 2,4 A likström (maximalt).

► **Fig.13:** 1. Lock 2. Strömbrytare

USB-kabeln kan placeras inuti jackan eller västen för bekvämlighets skull, med hjälp av hålen i fickan och kabelhållaren.

För CJ105D/DCJ205/CJ106D/DCJ206

► **Fig.14:** 1. USB-kabel

För CV102D/DCV202

► **Fig.15:** 1. USB-kabel

OBS: Batterihållaren tillför kanske inte ström till vissa USB-enheter.

OBS: När den inte används eller efter laddning ska USB-kabeln tas bort och locket stängas.

OBS: Batteriström förbrukas när strömbrytaren är på. Stäng alltid av strömbrytaren när verktyget inte används.

OBS: När flera USB-enheter laddas efter varandra bör du vänta ungefär 10 sekunder efter att den föregående enheten har laddats klart innan nästa enhet sätts på laddning.

UNDERHÅLL

⚠ FÖRSIKTIGT: Se alltid till att jackan är avstängd och batterikassetten borttagen innan inspektioner eller underhåll utförs.

⚠ FÖRSIKTIGT: Om jackan inte sätts på eller om något fel påträffas med en fulladdad batterikassett, rengör då polerna på batterihållaren och batterikassetten. Om jackan fortfarande inte fungerar ordentligt, sluta då använda den och kontakta vårt auktoriserade servicecenter.

OBSERVERA: Använd inte bensin, förtunningsmedel, alkohol eller liknande. Missfärgning, deformation eller sprickor kan uppstå.

För att upprätthålla produktens SÄKERHET och TILLFÖRLITLIGHET bör allt underhålls- och justeringsarbete utföras av ett auktoriserat Makita servicecenter och med reservdelar från Makita.

Rengöring av jackan eller västen

För alla modeller

- Ta bort batterihållaren från jackan eller västen innan den tvättas.
- Följ instruktionerna på etiketten.
- Tvätta inte jackan eller västen ihop med andra klädesplagg. Det kan orsaka färgblekning eller missfärgning.
- Använd ett tvättnät när tvättmaskin används.
- Använd inte mjukmedel.
- Använd endast neutrala rengöringsmedel.
- Ta ut jackan eller västen från tvättmaskinen direkt efter tvätt.
- Se till att stänga zip-plastlåset innan tvätt.

Endast för CJ106D/DCJ206

- Prestandan hos ljusreflektorernas delar kan försvagas av tvättning.
- Maskintvätt med skonsamt program (Antalet tvättningar är upp till 25 gånger.)
- Antalet tvättar är inte den enda faktorn för att fastställa jackans livslängd.
- Jackans livslängd beror på användning, skötsel och förvaringstillstånd.
- Om ljusreflektorns delar eller kläder har försämrats, byt ut mot en ny jacka.

VALFRIA TILLBEHÖR

⚠ FÖRSIKTIGT: Följande tillbehör eller tillsatser rekommenderas för användning med den Makita-maskin som denna bruksanvisning avser. Om andra tillbehör eller tillsatser används kan det uppstå risk för personskador. Använd endast tillbehören eller tillsatserna för de syften de är avsedda för.

Kontakta ditt lokala Makita servicecenter om du behöver ytterligare information om dessa tillbehör.

- Batterihållare
- Makitas originalbatteri och -laddare

OBS: Några av tillbehören i listan kan vara inkluderade i maskinpaketet som standardtillbehör. De kan variera mellan olika länder.

ADVARSEL

Viktig sikkerhetsinstruksjon

- Når den ikke er i bruk, oppbevares den slik:
 - La den avkjøles før den slås sammen.
 - Ikke krøll plagget ved å plassere gjenstander oppå den under oppbevaring.
- Undersøk plagget ofte for å se etter slitasje eller skade. Hvis det finnes slike tegn, eller hvis plagget har blitt misbrukt, returner den til leverandøren før det benyttes igjen.
- Denne innretningen er ikke til medisinsk bruk i sykehus.
- Dette plagget må ikke brukes av personer som er ufølsomme for varme eller svært sårbare personer som ikke kan reagere på overoppheting.
- Barn under tre år skal ikke bruke dette plagget fordi de ikke er i stand til å reagere på overoppheting.
- Plagget må ikke brukes av små barn over tre år med mindre det er satt betingelser på forhånd av en forelder eller verge, eller med mindre barnet har fått tilstrekkelig instruksjon om hvordan kontrollinnretningene brukes på en trygg måte.
- Bryteren eller styringsinnretningen må ikke bli våt i løpet av vask, og ved tørking må ledningen posisjoneres slik at vannet ikke strømmer inn i bryteren eller styringsinnretningen.
- For brukere i Europa: Dette apparatet kan brukes av barn fra 8 år og oppover og av personer med nedsatte fysiske, sensoriske eller mentale evner eller mangel på erfaring og kunnskap, såfremt de holdes under oppsyn, har blitt gitt instruksjoner om sikker bruk av apparatet og forstår farene som er involvert. Barn skal ikke leke med apparatet. Rengjøring og brukervedlikehold skal ikke utføres av barn uten oppsyn.
- For brukere i land utenfor Europa: Dette verktøyet skal ikke brukes av personer (inklusive barn) med nedsatte fysiske evner, sansevner eller mentale evner, eller som mangler erfaring og kunnskap, med mindre de er under oppsyn eller har fått instruksjoner som gjelder bruk av verktøyet av en person som er ansvarlig for deres sikkerhet. Barn må være under oppsyn for å sikre at de ikke leker med apparatet.

- Hvis du opplever noen av symptomene nedenfor mens du bruker jakken eller vesten, ta den av øyeblikkelig og ta kontakt med en lege. Hvis du ikke gjør det, kan det være et tegn på overoppheting eller heteslag.
 - Første tegn:
Følelse av ubehag; mye svette, nakkesmerter, kvalme, svimmelhet eller søvnighet.
 - Symptomer på overoppheting/heteslag:
Kvalme og oppkast, bankende hodepine, svimmelhet og søvnighet, fravær av svette, rød, varm og tørr hud, muskelsvakheter eller anfall, rask hjerterytme, rask og grunn pust, adferdsendringer som forvirring, nedsatt orienteringsevne eller sjangling, bevisstløshet.

TEKNISKE DATA

Modell:	CJ105D / DCJ205	CJ106D / DCJ206	CV102D / DCV202
Materiale	Skall: 100 % polyester Side: 100 % polyester Foring: 100 % polyester	Skall og for: 100 % polyester	Skall: 100 % polyester Side: 85 % polyester 15 % elastan Foring: 100 % polyester
Trinn for temperaturinnstilling	3		
Nettovekt *	1,1 kg		0,4 kg

*. Størrelsen på jakken eller vesten er "L". Uten batteriholderen og batterikassetten.

Spesifikasjoner for batteriholder og batterikassett

USB strømforsyningsport	DC 5 V, 2,4 A, type A		
Merkespenning	DC 10,8 V – 12 V maks DC 14,4 V DC 18 V		
Batteri	10,8 V - 12 V maks	BL1015 / BL1016 / BL1020B / BL1021B / BL1040B / BL1041B	
	14,4 V	BL1415 / BL1415N / BL1430 / BL1430B / BL1440 / BL1450 / BL1460B	
	18 V	BL1815 / BL1815N / BL1820 / BL1820B / BL1830 / BL1830B / BL1840 / BL1840B / BL1850 / BL1850B / BL1860B	

- Som følge av vårt kontinuerlige forsknings- og utviklingsprogram kan de tekniske dataene endres uten ytterligere forvarsel.
- Tekniske data og batteri kan variere fra land til land.

⚠ ADVARSEL: Bruk kun de batteriene som er opplistet ovenfor. Bruk av andre batterier kan føre til personskader og/eller brann.

Kombinasjon av batteriholder og jakke eller vest

For kombinasjonen batteriholder og jakke eller vest, se i tabellen nedenfor.

- For batteriet på 10,8 V - 12 V maks., bruk batteriholder "YL00000003".
- For batteriet på 14,4 V eller 18 V maks., bruk batteriholder "YL00000004".

Modell	Batteri	Batteriholderens delenummer
CJ105D / CJ106D / CV102D	10,8 V - 12 V max	YL00000003
DCJ205 / DCJ206 / DCV202	14,4 V eller 18 V	YL00000004

Brukstid

CJ105D / DCJ205 / CJ106D / DCJ206

Temperaturinnstilling	Batteri		
	BL1040B / BL1041B	BL1460B	BL1860B
HØY	3,5 timer	5,0 timer	8,5 timer
MIDDELS	5,5 timer	9,0 timer	14 timer
LAV	14 timer	23 timer	35 timer

CV102D / DCV202

Temperaturinnstilling	Batteri		
	BL1040B / BL1041B	BL1460B	BL1860B
HØY	4,0 timer	6,0 timer	10 timer
MIDDELS	7,5 timer	12 timer	20 timer
LAV	14 timer	23 timer	35 timer

- Driftstidene i tabellen over er en bare viledende. De kan være forskjellig fra virkelige driftstider.
- Driftstider kan være forskjellig avhengig av batteritype, ladestatus og bruksforhold.
- Batterikassetten kan variere fra land til land.

Symboler

Noen av de følgende symbolene brukes for produktet. Vær sikker på å forstå hva de betyr, før bruken.

	Les bruksanvisningen.
	Maskinvask på under 30 °C på skånevask.
	Ikke bruk klor.
	Ikke vri opp.
	Ikke stryk.
	Må ikke renses.
	Må ikke brukes av svært små barn (0-3 år).
	Ikke sett inn nåler.
	Kjøres i tørketrommel på lav temperatur.
	Tørrking på snor.
	Klasse III-apparat.
Ni-MH Li-Ion	Kun for land i EU Kast aldri elektroutstyr eller batteripakker i husholdningsavfallet! I henhold til EU-direktivene om kasserte elektriske og elektroniske produkter og om batterier og akkumulatører og brukte batterier og akkumulatører og direktivenes iverksetting i nasjonal rett, må elektriske produkter og batterier og batteripakker som ikke lenger skal brukes, samles separat og returneres til et miljøvennlig gjenvinningsanlegg.

Riktig bruk

Den oppvarmede jakken eller vesten er ment brukt til å varme opp kroppen i kalde omgivelser.

EFs samsvarserklæring

Gjelder kun for land i Europa

Modell CJ106D / DCJ206

EFs samsvarserklæring er lagt til som vedlegg A i denne bruksanvisningen.

SIKKERHETSADVARSEL

⚠ ADVARSEL: Les alle sikkerhetsadvarslene og alle instruksjonene. Hvis du ikke følger alle advarslene og instruksjonene som er oppført nedenfor, kan det føre til elektriske støt, brann og/eller alvorlige helseskader.

Oppbevar alle advarsler og instruksjoner for senere bruk.

Uttrykket "jakke" under advarsler og forholdsregler viser til jakken eller vesten.

Generelle sikkerhetsvarsler

- **Barn, funksjonshemmede eller andre som er følsomme for høye temperaturer, for eksempel en person med dårlig blodsirkulasjon, bør avstå fra å bruke jakken.**
- **Ikke bruk jakken til noe annet enn det den er tiltenkt.**
- **Jakken må aldri brukes når den er våt på innsiden.**
- **Ikke ha på deg jakken rett på bar hud.**
- **Hvis du opplever noe uvanlig, skru av jakken og ta ut batteriholderen straks.**
- **Ikke la strømledningen komme i klem. En skadet ledning kan forårsake elektrisk støt.**

- Hvis du finner noe unormalt, ta kontakt med den lokale forhandleren for reparasjon.
- Ikke bruk nåler eller lignende. De elektriske ledningene på innsiden kan bli skadet.
- Ta vare på vedlikeholdsmerker og typeskilt. Hvis de blir uleselig eller mangler, ta kontakt med den lokale forhandleren for reparasjon.
- Velg egnet tempera i henhold til brukssomgivelse og sammenhengende bruk.
- Batterikassetten, batteriholderen og kontaktene må ikke bli våte ved vask og tørk.
- Plagget må ikke brukes av små barn med mindre det er satt betingelser på forhånd av en forelder eller verge, eller med mindre barnet har fått tilstrekkelig instruksjon om hvordan kontrollinnretningene brukes på en trygg måte.
- Vær forsiktig og ikke la varmedelen komme i langvarig berøring med huden. Hvis varmedelen kommer i langvarig berøring med huden er det en risiko for forbrenning ved lave temperaturer, selv ved relativt lave temperaturer (40 til 60 °C).
- Stopp å bruke jakken når du føler at den er varm.
- Du må aldri bruke jakken mens du sover.
- For å unngå mulighetene for hetslag, må du koble fra plagget når du beveger deg inn i omgivelser med betydelig høyere temperatur.
- Kontroller den innvendige merkingen  på innsiden av plagget. Ikke sett inn nåler i plagget, hverken på inn- eller utsiden av det.
- Ta ut batteriene av jakken før du lader dem opp.
- Ta ut flate batterier av jakken og kast dem på en sikker måte.
- Ta ut batteriene før jakken legges til oppbevaring for en lengre periode.
- Ikke kortslutt strømforsyningsterminalene.

Personlig sikkerhet

- Vær årvåken, følg med på det du gjør, og bruk sunn fornuft når du bruker jakken. Du må aldri bruke jakken når du er trett eller er under påvirkning av narkotika, alkohol eller medikamenter. Et øyeblikks uoppmerksomhet mens du bruker jakken kan være nok til å forårsake alvorlige personskader.

Bruk og stell av jakken

- Ikke bruk jakken hvis den ikke kan slås på og av med bryteren. En jakke som ikke kan kontrolleres med startbryteren, er farlig og må repareres.
- Vedlikehold av jakken. Kontroller om det er brudd på deler eller om andre omstendigheter vil kunne påvirke bruken av jakken. Hvis jakken er skadet, må den repareres før bruk.
- Bruk jakken i henhold til disse instruksjonene, mens du tar hensyn til arbeidsforholdene og arbeidet som skal utføres. Det kan oppstå farlige situasjoner hvis jakken brukes til andre formål enn det er laget for.
- Hvis sikringslenken er revet av må jakken sendes til vårt autoriserte servicecenter for reparasjon.

Bruk og vedlikehold av batteridrevne maskiner

1. Batteriet må kun lades opp igjen med en lader spesifisert av produsenten. En lader som passer til én batteritype, kan være brannfarlig når den brukes med en annen batteritype.
2. Bruk elektroverktøy kun med spesifikt angitte batterier. Hvis det brukes et hvilket som helst annet batteri, kan dette utgjøre en fare for helseskader og brann.
3. Når batteriet ikke er i bruk, må du holde verktøyet unna metallgjenstander som f.eks. binders, mynter, nøkler, spiker, skruer og andre små metallgjenstander som kan skape forbindelse mellom de to polene. Hvis batteripolene kortsluttes, kan du få brannskader, eller det kan begynne å brenne.
4. Hvis batteriet utsettes for hardhendt bruk, kan det lekke væske fra batteriet. Unngå kontakt med væsken. Hvis du kommer i kontakt med batterivæsken, må du skylle med vann. Hvis du får batterivæske i øynene, må du i tillegg oppsøke lege. Væske som kommer ut av batteriet, kan forårsake irritasjon eller forbrenninger.
5. Ikke bruk et batteri eller verktøy som er skadet eller endret på. Batterier som er skadet eller endret på kan oppføre seg upålitelig og medføre brann, eksplosjon eller fare for personskader.
6. Et batteri eller verktøy må ikke utsettes for brann eller for høy temperatur. Brann eller en temperatur over 130 °C kan forårsake eksplosjon.
7. Følg alle ladeinstruksjoner, og ikke lad batteriet eller verktøyet utenfor temperaturområdet som er angitt i instruksjonene. Feil lading eller ved temperaturer utenfor det angitte området, kan skadet batteriet og øke faren for brann.

Vask

- Følg instruksjonene på varselsmerket på jakken før vask.
- Før rengjøring av jakken må du ta ut batteriholderen og batterikassetten og legge strømledningen i batterilommen og lukke låsen.

Sikkerhet på arbeidsplassen

- Hold arbeidsplassen ren og godt opplyst. Rotete og mørke områder øker risikoen for uhell.

Elektrisk sikkerhet

- Ikke utsett jakken for regn eller fuktighet. Vann som kommer inn i jakken kan øke risikoen for elektriske støt.
- Ikke utsett strømledningen for tøff behandling. Ledningen må ikke brukes til å bære, trekke eller koble fra jakken. Hold strømkabelen unna varme, olje og skarpe kanter.
- Ikke koble strømkilden til USB-porten. Ellers er det fare for brann. USB-porten skal bare brukes til opplading av enheter med lav spenning.
- Sett alltid dekslet på USB-porten når du ikke lader en lavspenningsenhet.
- Ikke sett inn spikre, vaier osv. inn i USB-minnets strømforsyningsport. Hvis dette gjøres, kan det føre til kortslutning som kan gi røykutvikling og brann.
- Ikke håndter ledningen og batteriet med våte eller fattede hender.
- Ikke bruk jakken hvis ledningen eller kontakten er skadet.

Viktige sikkerhetsanvisninger for batteriinnsetts

1. Før du begynner å bruke batteriet, må du lese alle anvisninger og forsiktighetsregler på (1) batteriladeren, (2) batteriet og (3) det produktet batteriet skal brukes i.
2. Ikke ta fra hverandre batteriet.
3. Hvis driftstiden er blitt vesentlig kortere, må du omgående slutte å bruke maskinen. Hvis ikke kan resultatet bli overoppheting, mulige forbrenninger eller til og med en eksplosjon.
4. Hvis du får elektrolytt i øynene, må du skylle dem med store mengder rennende vann og oppsøke lege med én gang. Denne typen uhell kan føre til varig blindhet.
5. Ikke kortslett batteriet:
 - (1) De kan være ekstremt varme og du kan brenne deg.
 - (2) Ikke lagre batteriet i samme beholder som andre metallgjenstander, som for eksempel spiker, mynter osv.
 - (3) Ikke la batteriet komme i kontakt med vann eller regn.

En kortslutning av batteriet kan føre til et kraftig strømstøt, overoppheting, mulige forbrenninger og til og med til at batteriet går i stykker.
6. Ikke lagre maskinen og batteriet på steder hvor temperaturen kan komme opp i eller overskride 50 °C.
7. Ikke sett fyr på batteriet, ikke engang om det er sterkt skadet eller helt utslitt. Batteriet kan eksplodere hvis det begynner å brenne.
8. Vær forsiktig så du ikke mister batteriet eller utsetter det for slag.
9. Ikke bruk batterier som er skadet.
10. Lithium-ion-batteriene som medfølger er gjenstand for krav om spesialavfall.
For kommersiell transport, f.eks av tredjeparter eller spedtører, må spesielle krav om pakking og merking følges.

Før varen blir sendt, må du forhøre deg med en ekspert på farlig materiale. Ta også hensyn til muligheten for mer detaljerte nasjonale bestemmelser. Bruk teip eller maskeringsteip for å skjule åpne kontakter og pakk inn batteriet på en slik måte at den ikke kan bevege seg rundt i emballasjen.

11. Når du kasserer batteriinnsettsen, må du ta den ut av verktøyet og avhende den på et sikkert sted. Følg lokale bestemmelser for avhending av batterier.
12. Bruk batteriene kun med produkter spesifisert av Makita. Montere batteriene i produkter som ikke er konforme kan føre til brann, overheting eller elektrolyttlekkasje.
13. Hvis verktøyet ikke skal brukes over en lengre periode, må batteriet tas ut av verktøyet.

TA VARE PÅ DISSE INSTRUKSENE.

⚠FORSIKTIG: Bruk kun originale Makita-batterier. Bruk av batterier som har endret seg, eller som ikke er originale Makita-batterier, kan føre til at batteriet sprekker og forårsaker brann, personskader og andre skader. Det vil også ugyldiggjøre garantien for Makita-verktøyet og -laderen.

Tips for å opprettholde maksimal batterilevetid

1. Lad batteriinnsettsen før den er helt utladet. Stopp alltid driften av verktøyet og lad batteriinnsettsen når du merker at effekten reduseres.
2. Lad aldri en batteriinnsetts som er fulladet. Overopplading forkorter batteriets levetid.
3. Lad batteriet i romtemperatur ved 10 °C - 40 °C. Et varmt batteri må kjøles ned før lading.
4. Lad batteriet hvis det ikke har vært brukt på en lang stund (over seks måneder).

DELEBESKRIVELSE

Batteriholder (ekstrautstyr)

► Fig.1

1	Batteriholder (10,8 V - 12 V maks.)	2	Batteriholder (14,4 V - 18 V maks.)	3	Beltekrok	4	Stropphull
---	-------------------------------------	---	-------------------------------------	---	-----------	---	------------

Modell CJ105D / DCJ205

► Fig.2

1	Strømknapp	2	Batterilomme	3	Kontakt	4	Kodelås
---	------------	---	--------------	---	---------	---	---------

Modell CJ106D / DCJ206

► Fig.3

1	Strømknapp	2	Batterilomme	3	Kontakt	4	Kodelås
5	Hette	6	Navnelapp-holder	-	-	-	-

Modell CV102D / DCV202

► Fig.4

1	Strømknapp	2	Batterilomme	3	Kontakt
---	------------	---	--------------	---	---------

MONTERING

Sette inn eller ta ut batteriet

⚠FORSIKTIG: Stå alltid av jakken før du setter inn eller tar ut batteriet.

⚠FORSIKTIG: Hold batteriholderen og batteripatronen i et fast grep når du monterer eller tar ut batterikassetten. Hvis du ikke holder batteriholderen og batterikassetten godt fast, kan du miste grepet, og dette kan føre til skader på batteriholderen og batterikassetten og/eller personskader.

- **Fig. 5:** 1. Rød indikator 2. Knapp 3. Batteriinnsetts 4. Batteriholder (ekstrautstyr)

Når du skal sette inn batteriet, må du plassere tungen på batteriet på linje med sporet i huset og skyve batteriet på plass. Sett inn batterikassetten og skyv den helt inn, til den klikker på plass. Hvis du kan se den røde anviseren på oversiden av knappen, er det ikke fullstendig låst.

For å ta ut batteriet må du føre den ut av batteriholderen mens du trykker på knappen foran på kassetten.

⚠FORSIKTIG: Batteriet må alltid settes helt inn, så langt at den røde anviseren ikke lenger er synlig. Ellers kan batteriet falle ut av batteriholderen og skade deg eller andre som oppholder seg i nærheten.

⚠FORSIKTIG: Ikke bruk makt når du setter inn batteriet. Hvis batterikassetten ikke glir lett inn, er det fordi det ikke settes inn på riktig måte.

Batterilomme

Batteriholderen (med batterikassett) kan oppbevares i batterilommen. Koble kontakten på strømledningen, som trekkes ut av batterilommen, til kontakten i batteriholderen. Så legger du batteriholderen i batterilommen og lukker låsen.

- **Fig. 6:** 1. Strømledning 2. Kontakt 3. Støpsel 4. Batterilomme

Beltekroken på batteriholderen kan tas av ved å skru ut skruene.

- **Fig. 7:** 1. Skru 2. Beltekrok

Påsetting av batteriholderen

Du kan henge batteriholderen på beltet.

For å forhindre at batteriholderen i faller ned ved et uhell, fest en strop som bruker stroppehullet og sikre den.

1. Trekk strømledningen ut av det øvre hullet i batterilommen, og før kontakten gjennom det nedre hullet i batterilommen og trekk den gjennom til innsiden av jakken eller vesten.

- **Fig. 8:** 1. Strømledning 2. Øvre hull 3. Batterilomme 4. Kontakt 5. Nedre hull

2. Fest beltekroken på batteriholderen til beltet ditt og koble til kontakten på batteriholderen.

- **Fig. 9:** 1. Beltekrok 2. Batteriholder 3. Magebelte 4. Støpsel 5. Kontakt

Batteriholderen har en funksjon som forhindrer at den faller i bakken. Ved fjerning av batteriholderen fra beltet, trekk batteriholderen opp mens du presser på knappen for opplåsing.

- **Fig. 10:** 1. Åpneknapp

FUNKSJONS BESKRIVELSE

Av/på-knapp

Trykk på strømbryteren og hold den inne (ca. 1,5 sekunder) for å skru på jakken eller vesten. Du slår av jakken ved å trykke på, og holde strømknappen inne igjen.

Temperaturinnstilling

⚠FORSIKTIG: For å fortsette bruken sett temperaturinnstillingen til "lav" (blå). Hvis jakken eller vesten blir overopphetet, kan de feilfunksjonere og forårsake en personskade.

Det er tre temperaturinnstillinger (høy, middels, lav). Når du skrur på jakken eller vesten er temperaturen stilt til "høy". Hver gang du trykker på strømknappen, endres temperaturinnstillingen som vist i figuren. Fargen på strømknappen viser nåværende innstilling.

- **Fig. 11:** 1. Rød: "høy" 2. Hvit: "middels" 3. Blå: "lav"

Indikere gjenværende batterikapasitet

Kun for batterier med indikatoren

- **Fig. 12:** 1. Indikatorlamper 2. Kontrollknapp

Trykk på sjekk-knappen på batteriet for vise gjenværende batterikapasitet. Indikatorlampene lyser i et par sekunder.

Indikatorlamper			Gjenværende batterinivå
Tent	Av	Bliker	
			75 % til 100 %
			50 % til 75 %
			25 % til 50 %
			0 % til 25 %
			Lad batteriet.
			Batteriet kan ha en feil.

MERK: Det angitte nivået kan avvike noe fra den faktiske kapasiteten alt etter bruksforholdene og den omgivende temperaturen.

Batteribeskyttelsessystem

Enheten er utstyrt med et batterivernssystem. Dette systemet slår av strømmen automatisk til varmedelen for å forlenge levetiden til batteriet. Hvis gjenværende batterikapasitet er for lav, vil ikke jakken virke. Når du skrur på enheten, varmer strømmen opp varmedelene igjen, men den stopper like etterpå. I dette tilfellet, ta ut og lad batterikassetten opp igjen.

Tilkobling av USB-enheter

⚠FORSIKTIG: Bare koble til enheter som er kompatible med USB strømforsyningsport. Hvis du ikke gjør dette, kan det oppstå en feilfunksjon i batteriholderen.

OBS: Før du kobler en USB-enhet til batteriholderen (med batteri), må du alltid ta en sikkerhetskopi av dataene på USB-minnet. Dette kan forårsake tap av dataene dine.

Batteriholderen (med batterikassett) kan brukes som en ekstern strømforsyning for USB-enheter.

Åpne dekselet og koble en USB-kabel (ikke medlevert) til strømforsyningsporten på batteriholderen. Så kobles den andre enden av kabelen til enheten og skrur på bryteren ved siden av USB-porten.

Batteriholderen (med batterikassetten) leverer maksimalt DC 5 V, 2,4 A.

► **Fig.13:** 1. Deksel 2. Bryter

USB-kabelen kan plasseres inne i jakken eller vesten for enkelthets skyld ved bruk av hullet i lommen og kabelholderen.

For CJ105D / DCJ205 / CJ106D / DCJ206

► **Fig.14:** 1. USB-kabel

For CV102D / DCV202

► **Fig.15:** 1. USB-kabel

MERK: Batteriholderen kan kanskje ikke levere strøm til noen USB-enheter.

MERK: Når utstyret ikke er i bruk, eller etter lading, ta ut USB-kabelen og lukk dekselet.

MERK: Batteristrøm blir forbrukt når bryteren er skrudd på. Strømbryteren må alltid slås av når den ikke er i bruk.

MERK: Når du lader flere USB-enheter etter hverandre, vent i rundt 10 sekunder etter at opplading av den forrige enheten er fullført før du begynner å lade opp neste enhet.

VEDLIKEHOLD

⚠FORSIKTIG: Forviss deg alltid om at jakken er slått av og batteriet tatt ut før du foretar inspeksjon eller vedlikehold.

⚠FORSIKTIG: Hvis jakken ikke kan skrues på eller det finnes en feil ved det fulladede batteriet, rengjør terminalene på batteriholderen og batteriet. Hvis jakken fremdeles ikke virker som den skal, stans bruken av den og kontakt vårt autoriserte servicesenter.

OBS: Aldri bruk gasolin, bensin, tynner alkohol eller lignende. Det kan føre til misfarging, deformering eller sprekkdannelse.

For å opprettholde produktets SIKKERHET og PÅLITELIGHET, må reparasjoner, vedlikehold og justeringer utføres av autoriserte Makita servicesentre eller fabrikkservicesentre, og det må alltid brukes reservedeler fra Makita.

Rengjøring av jakken eller vesten

For alle modeller

- Ta ut batteriholderen fra jakken eller vesten før vask.
- Følg instruksjonene på merket.
- Ikke vask jakken eller vesten sammen med andre klær. Dette kan forårsake at jakken blekner eller at fargen smitter av.
- Bruk et vaskenet når du bruker vaskemaskin.
- Ikke bruk mykemiddel.
- Bruk alltid nøytralt vaskemiddel.
- Etter vasken, må du passe på å ta jakken eller vesten ut av maskinen med én gang.
- Pass på å lukke glidelåsen før vasken.

Barer for CJ106D / DCJ206

- Virkningen av refleksdelene kan svekkes ved vasken.
- Maskinvask på finvask (Antall ganger vasking er opptil 25 ganger.)
- Antall ganger vasking er ikke den eneste faktoren som avgjør jakkens levetid.
- Jakkens levetid endrer seg med hvordan den brukes, hvordan den stelles og oppbevares.
- Hvis kvaliteten for refleksdelene eller stoffene er redusert, må du skifte til en ny jakke.

VALGFRI TTILBEHØR

⚠FORSIKTIG: Det anbefales at du bruker dette tilbehøret eller verktøyet sammen med den Makita-maskinen som er spesifisert i denne håndboken. Bruk av annet tilbehør eller verktøy kan forårsake personskader. Tilbehør og verktøy må kun brukes til det formålet det er beregnet på.

Ta kontakt med ditt lokale Makita-servicesenter hvis du trenger mer informasjon om dette tilbehøret.

- Batteriholder
- Makita originalbatteri og lader

MERK: Enkelte elementer i listen kan være inkludert som standardtilbehør i verktøypakken. Elementene kan variere fra land til land.

VAROITUS

Tärkeitä turvaohjeita

- Kun et käytä laitetta, säilytä sitä seuraavasti:
 - Anna laitteen jäähtyä ennen viikkaamista.
 - Älä aseta esineitä laitteen päälle varastoinnin aikana.
- Tarkista säännöllisesti, näkykö laitteessa merkkejä kulumisesta tai vaurioista. Jos havaitset merkkejä laitteen väärinkäytöstä, palauta se toimittajalle tarkistettavaksi.
- Tätä laitetta ei ole tarkoitettu lääkintäkäyttöön sairaaloissa.
- Laite ei ole sopiva henkilöille, jotka eivät aisti lämpöä, ja muille erittäin herkille henkilöille, jotka eivät pysty reagoimaan ylikuumenemiseen.
- Alle kolmevuotiaat eivät saa käyttää tätä laitetta, koska he eivät pysty reagoimaan ylikuumenemiseen.
- Yli kolmevuotiaat pienet lapset saavat käyttää laitetta vain, jos vanhempi tai huoltaja on asettanut sen säätimet etukäteen tai lapselle on annettu riittävä opastus säätimien turvallisesta käytöstä.
- Kytöntä tai ohjausyksikköä ei saa päästää kastumaan pesun aikana ja kuivattaessa johto on sijoitettava niin, ettei kytkimeen tai säätimiin pääse valumaan vettä.
- Käyttäjille Euroopassa: Tätä laitetta voivat käyttää myös 8-vuotiaat tai sitä vanhemmat lapset sekä henkilöt, joiden fyysiset, sensoriset tai henkiset kyvyt ovat rajoittuneet tai joilla ei ole kokemusta tai tietoa laitteen käytöstä, jos he käyttävät laitetta valvotusti tai jos heille annetaan riittävät ohjeet laitteen käyttämiseksi turvallisella tavalla ja he ymmärtävät siihen liittyvät riskit. Lapset eivät saa leikkiä laitteella. Lapset eivät saa puhdistaa tai huoltaa laitetta ilman valvontaa.
- Käyttäjille muualla kuin Euroopassa: Tämä laite ei ole tarkoitettu sellaisten henkilöiden (lapset mukaan lukien) käytettäväksi, joiden fyysiset, sensoriset tai henkiset kyvyt tai kokemuksen tai tiedon puute estävät heitä käyttämästä laitetta turvallisesti, ellei heidän turvallisuudestaan vastaava henkilö valvo heitä tai opasta heitä laitteen käytössä. Lapsia tulee valvoa ja varmistaa, etteivät he pääse leikkimään laitteella.

- Jos havaitset alla listattuja oireita takin tai liivin käytön aikana, riisu takki tai liivi välittömästi ja ota yhteyttä lääkäriin. Muutoin on olemassa lämpöuupumuksen tai lämpöhalvauksen riski.
 - Ensioireet:
Kaikenlainen epämukavuus, voimakas hikoilu, niskakivut, pahoinvointi, huimaus tai väsymys.
 - Lämpöuupumuksen/-halvauksen oireet:
Pahoinvointi ja oksentaminen, sykkivä päänsärky, huimaus ja väsymys, hikoilun puute, ihon punoittaminen, kuumuus ja kuivuminen, lihasheikkous tai krampit, nopea syke, nopea ja pinnallinen hengitys, muutokset käytöksessä, kuten sekaannus, hämmennys tai hoipertelu, tajuttomuus.

TEKNISET TIEDOT

Malli:	CJ105D / DCJ205	CJ106D / DCJ206	CV102D / DCV202
Materiaali	Ulkovuori: 100 % polyesteria Kylkiosa: 100 % polyesteria Vuori: 100 % polyesteria	Ulko- ja sisävuori: 100 % polyesteria	Ulkovuori: 100 % polyesteria Kylkiosa: 85% polyesteri 15% elastaani Vuori: 100 % polyesteria
Lämpötilan säätöasetuksia	3		
Nettopaino *	1,1 kg		0,4 kg

*. Koon "L" takki tai liivi. Ilman akkupidikettä ja akkupakettia.

Akkupidikkeen ja akkupaketin tekniset tiedot

USB-virransyöttöliitäntä	DC 5 V, 2,4 A, tyyppi A	
Nimellisjännite	DC 10,8 V – 12 V maks. DC 14,4 V DC 18 V	
Akkupaketti	10,8 V – 12 V maks.	BL1015 / BL1016 / BL1020B / BL1021B / BL1040B / BL1041B
	14,4 V	BL1415 / BL1415N / BL1430 / BL1430B / BL1440 / BL1450 / BL1460B
	18 V	BL1815 / BL1815N / BL1820 / BL1820B / BL1830 / BL1830B / BL1840 / BL1840B / BL1850 / BL1850B / BL1860B

- Jatkuvan tutkimus- ja kehitysohjelman vuoksi pidätämme oikeuden muuttaa tässä mainittuja teknisiä ominaisuuksia ilman ennakkoilmoitusta.
- Tekniset ominaisuudet ja akku saattavat vaihdella maakohtaisesti.

VAROITUS: Käytä vain edellä eriteltyjä akkupaketteja. Muiden akkupakettien käyttäminen voi aiheuttaa loukkaantumisen ja/tai tulipalon.

Akkupidikkeen ja takin tai liivin yhdistelmät

Katso mahdolliset akkupidikkeen ja takin tai liivin yhdistelmät alla olevasta taulukosta.

- Käytä 10,8 V – 12 V:n (maksimi) akkujen kanssa akkupidikettä "YL00000003".
- Käytä 14,4 V tai 18 V:n akun kanssa akkupidikettä "YL00000004".

Malli	Akku	Akkupidikkeen osanumero
CJ105D / CJ106D / CV102D	10,8 V – 12 V maks.	YL00000003
DCJ205 / DCJ206 / DCV202	14,4 V tai 18 V	YL00000004

Käyttöaika

CJ105D / DCJ205 / CJ106D / DCJ206

Lämpötila-asetus	Akkupaketti		
	BL1040B / BL1041B	BL1460B	BL1860B
SUURI	3,5 tuntia	5,0 tuntia	8,5 tuntia
KESKITASO	5,5 tuntia	9,0 tuntia	14 tuntia
PIENI	14 tuntia	23 tuntia	35 tuntia

CV102D / DCV202

Lämpötila-asetus	Akkupaketti		
	BL1040B / BL1041B	BL1460B	BL1860B
SUURI	4,0 tuntia	6,0 tuntia	10 tuntia
KESKITASO	7,5 tuntia	12 tuntia	20 tuntia
PIENI	14 tuntia	23 tuntia	35 tuntia

- Ylläolevassa taulukossa kuvatut käyttöajat ovat vain viitteellisiä. Ne voivat vaihdella todellisiin käyttöaikoihin nähden.
- Käyttöajat voivat vaihdella akkutyypistä, lataustilasta ja käyttöolosuhteista johtuen.
- Akkupaketti saattaa vaihdella maakohtaisesti.

Symbolit

Tuotteessa on käytetty seuraavia symboleja. Varmista, että tiedät niiden merkityksen ennen tuotteen käyttöä.



Lue käyttöohje.



Konepesu alle 30 °C hellävaraisella pesujaksolla.



Älä valkaise.



Älä väännä veden poistamiseksi.



Älä silittä.



Älä kuivapese kemiallisesti.



Ei hyvin pienten lasten (0–3 vuotta) käyttöön.



Neulojen asettaminen vaatteeseen kielletty.



Rumpukuivaus alhaisessa lämmössä.



Kuivaus narulla.



Luokan III laite.



Ni-MH
Li-ion

Koskee vain EU-maita
Älä hävitä sähkölaitteita tai akkuja tavallisen kotitalousjätteen mukana! Sähkö- ja elektroniikkalaiteromua koskevan EU-direktiivin ja paristoja ja akkuja sekä käytettyjä paristoja ja akkuja koskevan direktiivin ja niiden maakohtaisten sovelusten mukaisesti käytetyt sähkölaitteet ja akkupaketti (-paketit) on toimitettava ongelmajätteen keräyspisteeseen ja ohjattava ympäristöstäytävälliseen kierrätykseen.

Käyttötarkoitus

Lämpötakki tai -liivi on tarkoitettu vartalon lämpimänä pitämiseen kylmässä.

EY-vaatimustenmukaisuusvakuutus

Koskee vain Euroopan maita

Malli CJ106D / DCJ206

EY-vaatimustenmukaisuusvakuutus on liitetty tähän käyttöoppaaseen.

TURVAVAROITUKSET

VAROITUS: Lue huolellisesti kaikki turvallisuusvaroitukset ja käyttöohjeet. Jos varoitusten ja ohjeiden noudattaminen laiminlyödään, seurauksena voi olla sähköisku, tulipalo ja/tai vakava vammautuminen.

Säilytä varoitukset ja ohjeet tulevaa käyttöä varten.

Termi "takki" varoituksissa ja turvaohjeissa tarkoittaa sekä takkia että liiviä.

Yleiset turvallisuusohjeet

- Tätä takkia ei suositella käytettäväksi lasten, tietyllä tavalla rajoittuneiden tai lämmön tunnetta aistimattomien, kuten verenkiertohäiriöistä kärsivien henkilöiden toimesta.
- Älä käytä takkia muulla kuin sille suunnitellulla tavalla.
- Älä käytä takkia sisällä tai sen ollessa märkä.
- Älä käytä takkia paljasta ihoa vasten.
- Mikäli tunnet olosi tavallisesta poikkeavaksi, kytke takki irti virransyötöstä ja irrota akkupidike välittömästi.
- Älä anna virtajohdon jäädä puristuksiin. Vaurioitunut johto voi aiheuttaa sähköiskun.

- Mikäli havaitset mitä tahansa epänormaalia toimintaa, ota yhteys paikalliseen huoltoliikkeeseen korjausta varten.
- Älä aseta takkiin neuvoja tai vastaavia teräviä esineitä. Ne voivat vahingoittaa sisäistä sähköjohdotusta.
- Säilytä hoito-ohjetarrat ja arvokilpi. Jos ne ovat lukukelvottomat tai häviävät, ota yhteys valtuutettuun huoltoliikkeeseen korjausta varten.
- Valitse tarkoitukseen soveltuva lämpötila-asetus käyttöympäristön mukaan jatkuvan käytön olettamuksella.
- Akkupakettia, akkupidikettä ja liittimiä ei saa päästää kastumaan pesun ja kuivauksen aikana.
- Pienet lapset saavat käyttää laitetta vain, jos vanhempi tai huoltaja on asettanut sen säätiimet etukäteen tai lapselle on annettu riittävä opastus säätimien turvallisesta käytöstä.
- Älä pidä lämmityselementtiä samaa ihon osaa vasten pitkiä aikoja. Ihokosketuksessa pitkään oleva lämmityselementti voi aiheuttaa lieviä palovammoja jo suhteellisen pienessäkin lämpötilassa (40–60 °C).
- Lopeta takin käyttö, jos se tuntuu kuumalta.
- Älä koskaan käytä takkia nukkuessasi.
- Lämpöhalvauksen välttämiseksi kytkte vaatteen lämpö pois, kun siirryt selvästi aiempaa lämpimämpään ympäristöön.
- Noudata vaatteen sisäpuolella olevaa merkin- tää  tarkasti. Älä aseta vaatteeseen neuvoja ulko- tai sisäpuolelta.
- Poista akut takista ennen lataamista.
- Poista loppuun käytetyt akut takista ja hävitä ne turvallisesti.
- Poista akut ennen takin varastoimista pitkäksi aikaa.
- Älä kytkte syöttönapoja oikosulkuun.

Peseminen

- Kun peset takin, noudata sen hoito-ohjemerkin- tönä.
- Ennen kuin puhdistat takin, poista akkupidike ja akkupaketti, aseta virtajohto akkutaskuun ja sulje vetoketju.

Työskentelyalueen turvallisuus

- Pidä työskentelyalue puhtaana ja hyvin valaistuna. Sotkuiset ja pimeät tilat lisäävät onnettomuusriskiä.

Sähköturvallisuus

- Älä altista tuuletintakkia sateelle tai kosteisiin olosuhteisiin. Takin sisään päässyt vesi voi lisätä sähköiskun vaaraa.
- Älä käsittele virtajohtoa huonosti tai käytä sitä väärin. Älä koskaan kannna tai vedä takkia virtajohdosta tai irrota sitä virransyötöstä virtajohdosta vetämällä. Älä anna virtajohdon joutua kosketukseen kuumuuden, öljyn tai terävien reunojen kanssa.
- Älä liitä virtalähdettä USB-liitäntään. Muussa tapauksessa voi seurauksena olla tulipalovaara. USB-liitäntä on tarkoitettu vain pienjännitelaitteen lataukseen.
- Aseta USB-liitäntään aina suoja, kun pienjännitelaitteita ei ole latauksessa.
- Älä laita USB-virransyöttöliitäntään nauloja, johtoja jne. Muutoin seurauksena saattaa olla oikosulku, savuamista ja tulipalo.
- Älä käsittele virtajohtoa ja akkua märin tai rasvaisin käsin.

- Älä käytä takkia, jos virtajohto tai virtapistoke on vaurioitunut.
- Käytä aina Makitan määritysten mukaista akkupidikettä.
- Älä jätä mitään virtajohtoja irti kytketyiksi akkuvirran syötön aikana. Muussa tapauksessa pienet lapset voivat laittaa jännitteellisen johdon suuhunsa, jonka seurauksena on tapaturmia.
- Älä kytkte akkupidikkeen pistoketta muihin laitteisiin kuin Makitan määritysten mukaiseen takkiin.

Henkilöturvallisuus

- Pysyttele valppaana, tarkkaile mitä olet tekemässä ja käytä yleistä maalaisjärkeä takin käytön aikana. Älä käytä takkia väsyneenä tai huu- meiden, alkoholin tai lääkityksen vaikutuksen alaisena. Hetkellinenkin varomattomuus takin käytön aikana voi johtaa vakavaan henkilövahinkoon.

Takin käyttö ja ylläpito

- Älä käytä takkia, jos se ei ohjennisty ja sammu kytkimestä. Takki, jota ei voi ohjata kytkimellä, on vaarallinen, ja se täytyy korjata.
- Pidä takista huolta. Tarkista osien eheys sekä kaikki muu sellainen, joka voi vaikuttaa takin toimintaan. Jos takki on vahingoitunut, korjauta se ennen käyttöä.
- Käytä takkia näiden ohjeiden mukaisesti, ja ota myös huomioon työolosuhteet ja suoritettavan työn laatu. Takin käyttö tarkoituksiin, joihin sitä ei ole suunniteltu, voi aiheuttaa vaaratilanteen.
- Jos johtosulake on lauennut, palauta takki valtuutettuun huoltoon korjattavaksi.

Akkukäyttöisen työkalun käyttö ja hoito

1. Lataa akkua vain valmistajan määrittämällä laaturilla. Tietyille akkupaketille sopiva lauri voi aiheuttaa tulipalovaaran, jos sitä käytetään muun- tyyppisen akkupaketin yhteydessä.
2. Käytä sähkötyökaluja vain määritysten mukaisten akkujen kanssa. Muuntyyppisten akkujen käyttäminen voi aiheuttaa loukkaantumis- tai tulipalovaaran.
3. Kun akku ei ole käytössä, säilytä se erillään metalliseinistä, kuten paperiliittimistä, kolikoista, avaimista, nauloista, ruuveista ja muista pienistä metalliseinistä, jotka voivat yhdistää akun navat. Akun napojen oikosulkemien voi aiheuttaa palovamman tai tulipalon.
4. Akusta voi vuotaa nestettä, jos sitä käsitellään väärin. Vältä kosketusta. Jos nestettä pääsee iholle vahingossa, huuhtelee iho vedellä. Jos nestettä pääsee silmiin, hakeudu lääkäriin hoitoon. Ulos purkautunut akkuneste voi ärsyttää ihoa tai aiheuttaa palovammoja.
5. Älä käytä viallista tai muunneltua akkua tai työkalua. Vialliset tai muunnellut akut voivat toimia odottamattomasti aiheuttamalla tulipalo-, räjähdys- tai tapaturmavaaran.
6. Älä altista akkua tai työkalua tulelle tai äärim- mäisille lämpötiloille. Altistus tulelle tai yli 130 °C lämpötiloille voi aiheuttaa räjähdyksen.
7. Noudata kaikkia latausohjeita, äläkä lataa akkua tai työkalua ohjeissa määritettyjen läm- pötilarajojen ulkopuolella. Väärin tai ohjeissa määritettyjen lämpötilarajojen ulkopuolella suori- tettu lataus voi aiheuttaa akkuvaurion ja kasvattaa tapaturmavaaraa.

Akkupakettia koskevia tärkeitä turvaohjeita

- Ennen akun käyttöönottoa tutustu kaikkiin laturissa (1), akussa (2) ja akkukäyttöisessä tuotteessa (3) oleviin varoisteteksteihin.
- Älä pura akkua.
- Jos akun toiminta-aika lyhenee merkittävästi, lopeta akun käyttö. Seurauksena voi olla ylikuumeneminen, palovammoja tai jopa räjähdys.
- Jos akkunestettä pääsee silmiin, huuhtele puhtaalla vedellä ja hakeudu välittömästi lääkärin hoitoon. Akkuneste voi aiheuttaa näön menetyksen.
- Älä oikosulje akkua.
 - Älä koske akun napoihin millään sähköä johtavalla materiaalilla.
 - Vältä akun oikosulkemista äläkä säilytä akkua yhdessä muiden metalliesineiden, kuten naulojen, kolikoiden ja niin edelleen kanssa.
 - Älä aseta akkua alttiiksi vedelle tai sateelle.

Oikosulku voi aiheuttaa virtapiikin, ylikuumenemista, palovammoja tai laitteen rikkoontumisen.
- Älä säilytä työkalua ja akkua paikassa, jossa lämpötila voi nousta 50 °C:een tai sitäkin korkeammaksi.
- Älä hävitä akkua polttamalla, vaikka se olisi pahoin vaurioitunut tai täysin loppuun kulunut. Avotuli voi aiheuttaa akun räjähtämisen.
- Varo kolhimasta tai pudottamasta akkua.
- Älä käytä viallista akkua.
- Sisältyviä litium-ioni-akkua koskevat vaarallisten aineiden lainsäädännön vaatimukset. Esimerkiksi kolmansien osapuolten huolintaliikkeiden tulee kaupallisissa kuljetuksissa noudattaa pakkaamista ja merkintöjä koskevia erityisvaatimuksia.

Lähetettävän tuotteen valmistelu edellyttää vaarallisten aineiden asiantuntijan neuvontaa. Huomioi myös mahdollisesti yksityiskohtaisemmat kansalliset määräykset

Akun avoimet liittimet tulee suojata teipillä tai suojuksella ja pakkaaminen tulee tehdä niin, ettei akku voi liikkua pakkauksessa.

- Kun akkupaketti on hävitettävä, poista se laitteesta ja hävitä se turvallisesti. Hävitä akku paikallisten määräysten mukaisesti.
- Käytä akkua vain Makitan ilmoittamien tuotteiden kanssa. Akkujen asentaminen yhteensopimattomiin tuotteisiin voi aiheuttaa tulipalon, liiallisen ylikuumenemisen, räjähdyksen tai akkunestevuotoja.
- Jos laitetta ei käytetä pitkään aikaan, akku on poistettava laitteesta.

SÄILYÄ NÄMÄ OHJEET.

⚠HUOMIO: Käytä vain alkuperäisiä Makita-akkuja. Muiden kuin aitojen Makita-akkujen, tai mahdollisesti muutettujen akkujen käyttö voi johtaa akun murtumiseen ja aiheuttaa tulipaloja, henkilö- ja omaisuusvahinkoja. Se mitätöi myös Makita-työkalun ja -laturin Makita-takuun.

Vihjeitä akun käyttöiän pidentämiseksi

- Lataa akku ennen kuin se purkautuu täysin. Lopeta aina työkalun käyttö ja lataa akku, jos huomaat työkalun tehon vähenevän.
- Älä koskaan lataa uudestaan täysin ladattua akkua. Ylilataaminen lyhentää akun käyttöikä.
- Lataa akku huoneen lämpötilassa välillä 10 °C - 40 °C. Anna kuuman akun jäähtyä ennen lataamista.
- Lataa akkupaketti, jos et käytä sitä pitkään aikaan (yli kuusi kuukautta).

OSIEN KUVAUS

Akkupidike (lisävaruste)

► Kuva1

1	Akkupidike (10,8 V – 12 V maks.)	2	Akkupidike (14,4 V / 18 V)	3	Vyökoukku	4	Hihnareikä
---	----------------------------------	---	----------------------------	---	-----------	---	------------

Malli CJ105D / DCJ205

► Kuva2

1	Virtapainike	2	Akkutasku	3	Liitin	4	Liitintulppa
---	--------------	---	-----------	---	--------	---	--------------

Malli CJ106D / DCJ206

► Kuva3

1	Virtapainike	2	Akkutasku	3	Liitin	4	Liitintulppa
5	Huppu	6	Nimitunnisteen paikka	-	-	-	-

Malli CV102D / DCV202

► Kuva4

1	Virtapainike	2	Akkutasku	3	Liitin
---	--------------	---	-----------	---	--------

ASENNUS

Akun asentaminen ja irrottaminen

▲HUOMIO: Sammuuta laite aina ennen akun asentamista tai irrottamista.

▲HUOMIO: Pidä akkupidikkeestä ja akusta tiukasti kiinni akun asentamisen tai irrottamisen aikana. Jos akku tai akkupidike putoaa käsistäsi, ne voivat vaurioitua ja/tai aiheuttaa tapaturmia.

- **Kuva5:** 1. Punainen merkkivalo 2. Painike
3. Akkupaketti 4. Akkupidike (lisävaruste)

Akku liitetään paikalleen sovittamalla akun kieleke rungon uraan ja työntämällä se sitten paikalleen. Työnnä akku pohjaan asti niin, että kuulet sen napsahdavan paikalleen. Jos painikkeen yläpuolella näkyy punainen ilmaisin, akku ei ole lukkiutunut täysin paikalleen.

Irrota akku painamalla akun etupuolella olevaa painiketta ja vetämällä akku ulos akkupidikkeestä.

▲HUOMIO: Työnnä akku aina pohjaan asti, niin että punainen ilmaisin ei enää näy. Muussa tapauksessa akku voi pudota akkupidikkeestä ja aiheuttaa käyttäjään tai sivullisiin kohdistuvia henkilövahinkoja.

▲HUOMIO: Älä käytä voimaa akun asennuksessa. Jos akku ei asetu paikalleen helposti, se on väärässä asennossa.

Akkutasku

Akkupidikkeen (ja akkupaketin) voi varastoida akkutasuun. Kytke akkutasusta ulos vedetty virtajohto liitin akkupaketin pistokkeeseen. Aseta sitten akkupidike akkutasuun ja sulje vetoketju.

- **Kuva6:** 1. Virtajohto 2. Liitin 3. Pistoke 4. Akkutasu

Akkupidikkeen vyökoukun voi kytkeä irti ruuvit irrottamalla.

- **Kuva7:** 1. Ruuvi 2. Vyökoukku

Akkupidikkeen kiinnitys

Voit ripustaa akkupidikkeen vyöhösi. Kiinnitä hihna hihnareikään ja kiinnitä akkupidike siihen sen tahattoman putoamisen välttämiseksi.

1. Vedä virtajohto ulos akkutasun ylemmästä aukosta ja syötä liitin ulos akkutasun alemmasta aukosta ja vedä liitin sitten takin tai liivin sisäosaan.

- **Kuva8:** 1. Virtajohto 2. Ylempi aukko 3. Akkutasu
4. Liitin 5. Alempi aukko

2. Kiinnitä akkupidikkeen vyökoukku vyöhösi ja kytke liitin akkupidikkeen pistokkeeseen.

- **Kuva9:** 1. Vyökoukku 2. Akkupidike 3. Vyötärövyö
4. Pistoke 5. Liitin

Akkupidikkeessä on liukuestetoiminto. Kun akkupidike irrotetaan vyöstä, vedä akkupidikettä ylös painamalla samanaikaisesti vapautuspainiketta.

- **Kuva10:** 1. Vapautuspainike

TOIMINTOJEN KUVAUS

Virtapainike

Kytke takin tai liivin virta päälle pitämällä virtapainiketta painettuna (noin 1,5 sekuntia). Katkaise takin virta painamalla virtapainiketta uudelleen ja pitämällä sitä painettuna alas.

Lämpötilan säätö

▲HUOMIO: Aseta jatkuvassa käytössä lämpötila-asetus "pienelle" (siniselle). Takin tai liivin ylikuumeneminen voi johtaa takin tai liivin toimintahäiriöön ja aiheuttaa vammoja.

Lämpötila-asetuksia on kolme (suuri, keskitaso ja pieni). Kun kytket takin tai liivin päälle, lämpötila-asetus on "suuri". Aina kun painat virtapainiketta, lämpötila-asetus muuttuu kuvan mukaisesti. Virtapainikkeen väri ilmaisee käytössä olevan asetuksen.

















- **Kuva11:** 1. Punainen: "suuri" 2. Valkoinen: "keskitaso" 3. Sininen: "pieni"

Akun jäljellä olevan varaustason ilmaisin

Vain akkupaketeille ilmaisimella

- **Kuva12:** 1. Merkkivalot 2. Tarkistuspainike

Painamalla tarkistuspainiketta saat näkyviin akun jäljellä olevan varauksen. Merkkivalot palavat muutaman sekunnin ajan.

Merkkivalot			Akussa jäljellä olevan varaus
 Palaava	 Pois päältä	 Viilkuu	
			75% - 100%
			50% - 75%
			25% - 50%
			0% - 25%
			Lataa akku.
(Ainoastaan 14,4 V ja 18 V akuille)			
			Akussa on saattanut olla toimintahäiriö.
			
(Ainoastaan 14,4 V ja 18 V akuille)			

HUOMAA: Ilmoitettu varaustaso voi erota hieman todellisesta varaustasosta sen mukaan, millaisissa oloissa ja missä lämpötilassa laitetta käytetään.

Akun suojausjärjestelmä

Laitte on varustettu akun suojausjärjestelmällä. Tämä järjestelmä pidentää akun käyttöikää katkaisemalla automaattisesti lämmitysosien virran. Laitte ei toimi jos akun jäljellä oleva varaus on liian alhainen. Kun kytket laitteen päälle, lämmitysosat alkavat saada virtaa, mutta virransyöttö lakkaa pian. Irrota tässä tilanteessa akku ja lataa se.

USB-laitteiden liittäminen

⚠HUOMIO: Liitä ainoastaan USB-virransyöttöliitännän kanssa yhteensopivia laitteita. Muussa tapauksessa voi seurauksena olla akkupidikkeen käyttöhäiriöitä.

HUOMAUTUS: Ennen USB-laitteen liittämistä akkupidikkeeseen (akulla), varmuuskopioi aina USB-laitteessa olevat tiedot. Muussa tapauksessa voi seurauksena olla tietojesi häviäminen.

Akkupidikettä (ja akkupakettia) voi käyttää USB-laitteiden ulkoisena virtalähteenä.

Avaa suoja ja liitä USB-johto (ei sisälly toimitukseen) akkupidikkeen virransyöttöliitäntään. Tämän jälkeen liitä johdon toinen pää laitteeseen ja käynnistä USB-liitännän vieressä olevalla kytkimellä.

Akkupidike (ja akkupaketti) syöttää DC 5 V, 2,4 A -virtaa (maksimissaan).

► **Kuva13:** 1. Suoja 2. Kytkin

USB-johto voidaan sijoittaa käyttömukavuuden varmistamiseksi takin tai liivin sisäpuolelle käyttämällä taskussa olevaa aukkoa ja johtopidikettä.

CJ105D / DCJ205 / CJ106D / DCJ206

► **Kuva14:** 1. USB-kaapeli

CV102D / DCV202

► **Kuva15:** 1. USB-johto

HUOMAA: Akkupidike ei syötä virtaa tietyille USB-laitteille.

HUOMAA: Latauksen jälkeen tai jos liitäntä ei ole käytössä, irrota USB-johto ja peitä liitäntä suojalla.

HUOMAA: Akkuvirtaa kulutetaan kytkimen ollessa päällä. Kytke aina kytkin pois päältä, kun laitetta ei käytetä.

HUOMAA: Jos lataat useita USB-laitteita peräkkäin, odota noin 10 sekuntia kunkin latauksen päätyttyä ennen kuin alat ladata seuraavaa laitetta.

KUNNOSSAPITO

⚠HUOMIO: Varmista aina ennen takin tarkastusta tai huoltoa, että takki on sammutettu ja akku irrotettu.

⚠HUOMIO: Jos takki ei kytkeydy päälle tai jos havaitset mitä tahansa vikoja täyteen ladatulla akulla, puhdista akkupidikkeen ja akun liitännät. Jos takki ei edelleenkaan toimi oikein, lopeta takin käyttö ja ota yhteys valtuutettuun huoltoliikkeeseen.

HUOMAUTUS: Älä koskaan käytä bensiiniä, ohenteita, alkoholia tai tms. aineita. Muutoin pinta voi halkeilla tai sen värit ja muoto voivat muuttua. Muutoin laitteeseen voi tulla värjäytyimiä, muodon vääristymiä tai halkeamia.

Tuotteen TURVALLISUUDEN ja LUOTETTAVUUDEN takaamiseksi korjaukset, muut huoltotyöt ja säädöt on teetettävä Makitan valtuutetussa huoltopisteessä Makitan varaosia käyttäen.

Takin tai liivin puhdistaminen

Kaikki mallit

- Irrota akkupidike takista tai liivistä ennen pesemistä.
- Noudata pesuohjeita.
- Älä pese takkia tai liiviä muiden vaatteiden kanssa. Muussa tapauksessa takki voi värjäytyä tai sen väri muuttua.
- Käytä pesupussia koneellisessa pesussa.
- Älä käytä pehennintää.
- Käytä vain neutraalia pesuainetta.
- Poista takki tai liivi pesukoneesta heti, kun pesuohjelma on valmis.
- Sulje vetoketju ennen pesemistä.

Vain CJ106D / DCJ206

- Peseminen voi heikentää heijastimien tehoa.
- Konepese hienopesuohjelmalla (Enintään 25 pesukertaa takin käyttöaikana.)
- Pesukertojen enimmäismäärän lisäksi on olemassa muita takin käyttöikään vaikuttavia tekijöitä.
- Käyttöikään vaikuttavat myös se, miten takkia käytetään ja hoidetaan ja miten se varastoidaan.
- Vaihda takki uuteen, jos takin heijastin- tai kangasosat ovat heikentyneet.

LISÄVARUSTEET

⚠HUOMIO: Seuraavia lisävarusteita tai laitteita suositellaan käytettäväksi tässä ohjeessa kuvatun Makita-työkalun kanssa. Muiden lisävarusteiden tai laitteiden käyttö voi aiheuttaa henkilövahinkoja. Käytä lisävarusteita ja -laitteita vain niiden käyttötarkoituksen mukaisesti.

Jos tarvitset apua tai yksityiskohtaisempia tietoja seuraavista lisävarusteista, ota yhteys paikalliseen Makitan huoltoon.

- Akkupidike
- Aito Makitan akku ja laturi

HUOMAA: Jotkin luettelossa mainitut varusteet voivat sisältyä työkalun toimitukseen vakiovarusteina. Ne voivat vaihdella maittain.

BRĪDINĀJUMS

Svarīgi drošības noteikumi

- Kad neizmantojat, uzglabāriet, kā norādīts tālāk.
 - Pirms salocīšanas ļaujiet atdzist.
 - Neburziet izstrādājumu, glabāšanas laikā uz tā novietojot priekšmetus.
- Regulāri pārbaudiet izstrādājumu, vai tam nav nodiluma vai bojājumu pazīmju. Ja ir šādas pazīmes vai izstrādājums ir nepareizi lietots, atdodiet to piegādātājam turpmākai izmantošanai.
- Šis izstrādājums nav paredzēts medicīniskai izmantošanai slimnīcās.
- Šo izstrādājumu nedrīkst lietot siltumnejūtīgas personas vai citas neaizsargātas personas, kas nespēj reaģēt uz pārkaršanu.
- Bērni, kas jaunāki par trim gadiem, nedrīkst izmantot šo izstrādājumu, jo viņi nespēj reaģēt uz pārkaršanu.
- Bērni, kam ir trīs gadi un vairāk, nedrīkst izmantot šo izstrādājumu, ja vien vecāks vai aizbildnis nav iepriekš iestatījis vadības iekārtas vai ja bērns ir pareizi apmācīts, kā droši izmantot vadības iekārtas.
- Slēdzis vai vadības vienība nedrīkst mazgāšanas laikā kļūt slapji, un žāvēšanas laikā vadām jābūt tā novietotam, lai nodrošinātu, ka ūdens neieplūst slēdzī vai vadības ierīcē.
- Lietotājiem Eiropā: šo izstrādājumu drīkst izmantot bērni no 8 gadu vecuma un personas ar samazinātām fiziskām, uztveres vai psihiskām spējām, vai kam trūkst pieredzes un zināšanu, ja tām nodrošināta uzraudzība un sniegti norādījumi par izstrādājuma drošu izmantošanu un ja ir izprasti saistītie apdraudējumi. Bērni nedrīkst spēlēties ar izstrādājumu. Tīrīšanu un apkopi nedrīkst veikt bērni bez uzraudzības.
- Lietotājiem ārpus Eiropas: šo izstrādājumu nedrīkst izmantot personas (īpaši bērni) ar samazinātām fiziskām, uztveres vai psihiskām spējām, kā arī nepieredzējušas personas un personas, kas nepārzina ierīci, ja vien uzraudzību nenodrošina vai norādījumus par izstrādājuma izmantošanu nesniedz persona, kas atbildīga par iepriekš minēto personu drošību. Bērni ir jāuzrauga, lai tie nerotaļātos ar izstrādājumu.

- Ja ir uzvilktā jaka vai veste un jūs konstatējat tālāk minētos simptomus, nekavējoties novelciet to un konsultējieties ar ārstu. Citādi pastāv karstuma nespēka un karstuma dūriena risks.
 - Pirmās pazīmes: diskomforts; spēcīga svīšana; sāpes kaklā; slikta dūša; reibonis vai miegainība.
 - Karstuma nespēka/karstuma dūriena simptomi: slikta dūša un vemšana; pulsējošas galvassāpes; reibonis vai miegainība; nav novērojama svīšana; sarkana, karsta un sausa āda; muskuļu vājums vai krampji; paātrināta sirdsdarbība; sekla elpa; uzvedības izmaiņas, piemēram, apjukums, dezorientācija vai streipuļošana; bezsamaņa.

SPECIFIKĀCIJAS

Modelis:	CJ105D / DCJ205	CJ106D / DCJ206	CV102D / DCV202
Materiāls	Apvalks: 100% poliesteris Mala: 100% poliesteris Odere: 100% poliesteris	Apvalks un odere: 100% poliesteris	Apvalks: 100% poliesteris Mala: 85% poliesters 15% spandekss Odere: 100% poliesteris
Temperatūras regulēšanas pakāpes	3		
Neto svars*	1,1 kg		0,4 kg

*. Vestes vai jakas izmērs ir L. Bez akumulatoru turētāja un akumulatora kasetnes.

Akumulatoru turētāja un akumulatora kasetnes tehniskie dati

USB strāvas apgādes pieslēgvietā	Līdzstrāva 5 V, 2,4 A, A tips	
Nominālais spriegums	Līdzstrāva 10,8 V–12 V maks. Līdzstrāva 14,4 V Līdzstrāva 18 V	
Akumulatora kasetne	Maks. 10,8–12 V	BL1015 / BL1016 / BL1020B / BL1021B / BL1040B / BL1041B
	14,4 V	BL1415 / BL1415N / BL1430 / BL1430B / BL1440 / BL1450 / BL1460B
	18 V	BL1815 / BL1815N / BL1820 / BL1820B / BL1830 / BL1830B / BL1840 / BL1840B / BL1850 / BL1850B / BL1860B

- Mūsu pētniecības un izstrādes programmas darbs nemitīgi turpinās, tāpēc šeit dotās specifikācijas var mainīties bez brīdinājuma.
- Specifikācijas un akumulatora kasetne dažādās valstīs var atšķirties.

⚠BRĪDINĀJUMS: Izmantojiet vienīgi iepriekš norādītās akumulatora kasetnes. Cita tipa akumulatora kasetņu izmantošana var radīt traumu un/vai aizdegšanās risku.

Akumulatora turētāja un jakas vai vestes kombinācija

Informāciju par akumulatoru turētāja un jakas vai vestes kombināciju skatiet tabulā tālāk.

- Akumulatoriem, kuru maksimālais spriegums ir 10,8–12 V, izmantojiet akumulatoru turētāju “YL00000003”.
- Akumulatoriem, kuru maksimālais spriegums ir 14,4 V–18 V, izmantojiet akumulatoru turētāju “YL00000004”.

Modelis	Akumulators	Akumulatora turētāja detaļas numurs
CJ105D/CJ106D/CV102D	Maks. 10,8–12 V	YL00000003
DCJ205/DCJ206/DCV202	14,4 V vai 18 V	YL00000004

Darbības laiks

CJ105D / DCJ205 / CJ106D / DCJ206

Temperatūras iestatījums	Akumulatora kasetne		
	BL1040B / BL1041B	BL1460B	BL1860B
LIELS	3,5 stundas	5,0 stundas	8,5 stundas
VIDĒJS	5,5 stundas	9,0 stundas	14 stundas
MAZS	14 stundas	23 stundas	35 stundas

CV102D / DCV202

Temperatūras iestatījums	Akumulatora kasetne		
	BL1040B / BL1041B	BL1460B	BL1860B
AUGSTS	4,0 stundas	6,0 stundas	10 stundas
VIDĒJS	7,5 stundas	12 stundas	20 stundas
ZEMS	14 stundas	23 stundas	35 stundas

- Tabulā iepriekš norādītie darbības laiki ir aptuvenas vērtības. Tie var atšķirties no faktiskajiem darbības laikiem.
- Darbības laiks var būt atšķirīgs atkarībā no akumulatora veida, uzlādes statusa un lietošanas apstākļiem.
- Akumulatora kasetne dažādās valstīs var atšķirties.

Simboli

Izstrādājumam tiek izmantoti dažādi no tālāk norādītajiem simboliem. Pirms izmantošanas pārlicinieties, vai pareizi izprotat to nozīmi.



Izlasiet lietošanas rokasgrāmatu.



Mazgāt veļas mazgājamajā mašīnā mīkrajā mazgāšanas ciklā temperatūrā līdz 30 °C.



Nebalināt.



Neizgriez.



Negludināt.



Sausā tīrīšana nav atļauta.



Nedrīkst izmantot mazi bērni (0–3 gadi).



Neiespraudiet kniepadatas.



Žāvēšana jāvētājā zemā temperatūrā.



Žāvēt uz auklas.



III klases ierīce.



Ni-MH
Li-Ion

Tikai ES valstīm
Elektroierīces vai akumulatoru bloku neizmēģiniet mājāsaiņniecības atkritumos! Saskaņā ar Eiropas direktīvām par nolietotām elektriskām un elektroniskām iekārtām, kā arī par baterijām un akumulatoriem, nolietotām baterijām un akumulatoriem un šo direktīvu ieviešanu saskaņā ar valsts likumdošanu, elektriskās iekārtas, baterijas un akumulatori, to darbību jābeidzoties, jāsavāc atsevišķi un jānogādā vidi saudzējošā atveidēšanā pārstrādes uzņēmumā.

Paredzētā lietošana

Apsildāmā jaka vai veste ir paredzēta ķermeņa sildīšanai aukstā vidē.

EK atbilstības deklarācija

Tikai Eiropas valstīm

Modelis CJ106D / DCJ206

EK atbilstības deklarācija šajā lietošanas rokasgrāmatā ir iekļauta kā A pielikums.

DROŠĪBAS BRĪDINĀJUMI

▲BRĪDINĀJUMS: Izlasiet visus drošības brīdinājumus un visus norādījumus. Brīdinājumu un norādījumu neievērošanas gadījumā var rasties elektriskās strāvas trieciens, ugunsgrēks un/vai nopietnas traumas.

Glābājiem visus brīdinājumus un norādījumus, lai varētu tajos ieskafties turpmāk.

Vārds „jaka” brīdinājuma un piesardzības pasākumu tekstos attiecas uz jaku vai vesti.

Vispārīgi drošības brīdinājumi

- **Jaku nevajadzētu vilkt bērniem, personām ar invaliditāti, siltumnejutīgām personām, piemēram, personām, kam ir sliktas asins cirkulācija.**
- **Izmantojiet jaku tikai paredzētajam mērķim.**
- **Nekad neizmantojiet jaku, ja tās iekšpuse ir mitra.**
- **Nevelciet jaku uz kailas miesas.**
- **Ja sajūtat kaut ko neparastu, nekavējoties izslēdziet jaku un izņemiet akumulatoru turētāju.**
- **Raugieties, lai strāvas apgādes kabelis netiek saspiests. Bojāts kabelis var izraisīt elektriskās strāvas triecienu.**
- **Ja konstatējat novirzi no normas, sazinieties ar vietējo servisa centru par remonta veikšanu.**

- Neizmantojiet kniepatatas vai līdzīgus priekšmetus. Tādējādi varat sabojāt iekšpusē esošo elektroinstalāciju.
- Saglabājiet apkopes markējumus un datu plāksnīti. Ja tie kļūst nesalasāmi vai nozūd, sazinieties ar savu vietējo servisa centru un vienojieties par remontu.
- Ilgstošai lietošanai izvēlieties izmantošanas videi piemērotu temperatūras iestatījumu.
- Mazgāšanas uz žāvēšanas laikā akumulatora kasetne, akumulatoru turētājs un savienotāji nedrīkst kļūt mitri.
- Mazi bērni nedrīkst izmantot šo izstrādājumu, ja vien vecāks vai aizbildnis nav iepriekš iestatījis vadības iekārtas vai ja bērns ir pareizi apmācīts, kā droši izmantot vadības iekārtas.
- Raugieties, lai sildošā daļa ilgāku laiku nepieskaras vienai un tai pašai ādas zonai. Ja sildošā daļa ilgāku laiku pieskaras vienai un tai pašai ādas zonai, pastāv zemas temperatūras apdeguma risks, pat ja temperatūra ir salīdzinoši zema (no 40 līdz 60 °C).
- Pārtrauciet jakas izmantošanu, ja tā ir karsta.
- Nekad neizmantojiet jaku gulēšanas laikā.
- Lai izvairītos no siltumdūriena iespējamības, atvienojiet apģērbu, kad pārvietojaties uz vīdi ar ievērojami augstāku temperatūru.
- Rūpīgi pārbaudiet markējumu ☹ auduma iekšējā daļā. Neiespraudiet audumā kniepatatas no ārējām vai iekšējām daļām.
- Pirms uzlādes izņemiet no jakas akumulatorus.
- Izņemiet no jakas izlietotos akumulatorus un tos droši utilizējiet.
- Pirms glabājat jaku ilgāku periodu, izņemiet akumulatorus.
- Neslēdziet elektroapgādes izvadus īsslēgumā.

Mazgāšana

- Mazgājot jaku, ievērojiet jakas piesardzības informācijas etiķetes instrukcijas.
- Pirms jakas tīrīšanas izņemiet akumulatoru turētāju un akumulatora kasetni, tad novietojiet elektroapgādes kabeli akumulatora kabatā un aiztaisiet stiprinājumu.

Darba zonas drošība

- Uzturiet darba zonu tīru un nodrošiniet labu apgaismojumu. Nekārtīgā vai slikti apgaismotā darba zonā palielinās negadījumu risks.

Elektriskā drošība

- Raugiet, lai jaka neatrastos lietū vai mitros apstākļos. Ja jakā iekļūst ūdens, palielinās elektriskās strāvas trieciena risks.
- Lietojiet vadu pareizi. Nekad nenesiet jaku, turot aiz vada, neraugoties aiz vada un neraugoties arī, lai izņemtu kontaktdakšu no kontaktligzdas. Turiet vadu atstatu no karstuma avotiem, eļļas un asām malām.
- Nepievienojiet USB pieslēgvietai strāvas avotu. Pretējā gadījumā ir aizdegšanās risks. USB pieslēgvietai ir paredzēta tikai zemsprieguma ierīces uzlādei.
- Ja USB pieslēgvietā netiek uzlādēta zemsprieguma ierīce, vienmēr uzlieciet tai vāciņu.
- USB strāvas apgādes pieslēgvietā neievietojiet naglu, vadu u. c. priekšmetus. Citādi īsslēgums var izraisīt dūmus un aizdegšanos.
- Neņemiet vadu un akumulatoru ar mitrām vai taucainām rokām.
- Neizmantojiet jaku, ja vads vai spraudnis ir bojāts.
- Vienmēr izmantojiet Makita norādītu akumulatoru turētāju.

- Ja tiek izmantota akumulatora jauda, nodrošiniet, lai nebūtu kādu nepievienotu vadu. Mazi bērni varētu ielikt mutē strāvai pieslēgtu spraudni un gūt ievainojumus.
- Akumulatoru turētāja spraudni drīkst pievienot tikai pie Makita norādītas jakas.

Personiskā drošība

- Lietojot jaku, strādājiet uzmanīgi, apzinieties savas darbības un rīkojieties prātīgi. Nelietojiet jaku, ja esat narkotiku, alkohola un medikamentu ietekmē vai ja esat noguris. Lietojot jaku, īss neuzmanības brīdis var izraisīt smagus ievainojumus.

Jakas izmantošana un kopšana

- Nelietojiet jaku, ja to ar slēdzi nevar ne ieslēgt, ne izslēgt. Ja jaku nav iespējams kontrolēt ar slēdža palīdzību, tas ir bīstami un ir jāveic remonts.
- Rūpējieties par jaku. Pārbaudiet, vai detaļas nav bojātas, kā arī vai nav kāds cits apstāklis, kas varētu ietekmēt jakas darbību. Ja jaka ir bojāta, tā pirms lietošanas jāsamontē.
- Izmantojiet jaku saskaņā ar šiem norādījumiem, ņemot vērā darba apstākļus un veicamo darbu specifiku. Jakas izmantošana neparedzētiem nolūkiem var radīt bīstamas situācijas.
- Ja ir bojāts drošinātājs, atdodiet jaku mūsu autorizētajam servisa centram remontdarbiem.

Bezvada darbarīka lietošana un apkope

1. Uzlādei izmantojiet tikai ražotāja norādītos lādētājus. Vienam akumulatoru tipam paredzēta uzlādētāja izmantošana cita tipa akumulatoru uzlādei var radīt aizdegšanās bīstamību.
2. Izmantojiet mehanizētos darbarīkus tikai ar paredzētajiem akumulatoriem. Jebkura cita tipa akumulatoru izmantošana var radīt traumu un aizdegšanās bīstamību.
3. Kamēr akumulators netiek izmantots, neturiet to blakus metāla priekšmetiem, piemēram, saspurdam, monētām, atslēgām, naglām, skrūvēm un citiem nelieliem metāla priekšmetiem, kas var savienot izvadus. Akumulatora spaiļu īssavienojums var izraisīt apdegumus vai aizdegšanos.
4. Nepareizas lietošanas gadījumā no akumulatora var iztect šķidrums, nepieskarieties tam. Ja nejausi pieskārāties šķidrumam, noskalojiet skarto vietu ar ūdeni. Ja šķidrums nokļūst acīs, papildus iepriekš minētajam, vērsieties pie ārsta. No akumulatora izteču-jušais šķidrums var izraisīt kairinājumu vai apdegumus.
5. Ja akumulatora bloks vai darbarīks ir bojāts vai pārveidots, nelietojiet to. Bojāti vai pārveidoti akumulatori var darboties nepareizi, izraisot aizdegšanos, sprādzienu vai traumu.
6. Akumulatora bloku un darbarīku nepakļaujiet uguns un pārmērīgi augstas temperatūras ietekmei. Ja akumulatora bloks vai darbarīks tiek pakļauts uguns vai par 130 °C augstākas temperatūras iedarbībai, var notikt sprādziens.
7. Izpildiet visus uzlādes norādījumus un neuzlādējiet akumulatora bloku ārpus norādītajiem noteiktā temperatūras diapazona. Nepareiza uzlāde vai temperatūra, kas ir ārpus noteiktā diapazona, var sabojāt akumulatoru un palielināt aizdegšanās draudus.

Svarīgi drošības norādījumi par akumulatora kasetni

1. Pirms akumulatora lietošanas izlasiet visus norādījumus un brīdinājumus, kuri attiecas uz (1) akumulatora lādētāju, (2) akumulatoru un (3) ierīci, kurā tiek izmantots akumulators.
2. Neizjauciet akumulatoru.

3. Ja akumulatora darbības laiks kļūva ievērojami īsāks, nekavējoties pārtrauciet to izmantot. Citādi, tas var izraisīt pārkarsējumu, uzliesmojumu vai pat sprādzienu.
4. Ja elektrolīts nonāk acīs, izskalojiet tās ar tīru ūdens un nekavējoties griežieties pie ārsta. Tas var izraisīt redzes zaudēšanu.
5. Neradiet īssavienojumu akumulatora kasetnē:
 - (1) Nepieskarities spailēm ar elektrību vadošiem materiāliem.
 - (2) Neuzglabājiet akumulatoru kasetni kopā ar citiem metāla priekšmetiem, tādiem kā naglas, monētas u. c.
 - (3) Nepakļaujiet akumulatora kasetni ūdens vai lietus iedarbībai.

Akumulatora īssavienojums var radīt spēcīgu strāvas plūsmu, pārkaršanu, uzliesmojumu un pat sabojāt akumulatoru.
6. Neglabājiet darbarīku un akumulatora kasetni vietās, kur temperatūra var sasniegt vai pārsniegt 50 °C (122 °F).
7. Nededziniet akumulatora kasetni, pat ja tā ir stipri bojāta vai pilnībā nolietota. Akumulatora kasetne ugunī var eksplodēt.
8. Uzmanieties, lai neļautu akumulatoram nokrist un nepakļautu to sitienam.
9. Neizmantojiet bojātu akumulatoru.
10. Uz izmantotajiem litiņa jonu akumulatoriem attiecas likumdošanas prasības par bīstamiem izstrādājumiem. Komerciālā transportēšanā, ko veic, piemēram, trešās puses, transporta uzņēmumi, jāievēro uz iesaiņojuma un marķējuma norādītās īpašās prasības. Lai izstrādājumu sagatavotu nosūtīšanai, jāsažinās ar bīstamo materiālu speciālistu. Ievērojiet arī citus attiecināmos valsts normatīvus. Valējus kontaktus nosedziet ar līmlenti vai citādi pārklājiet, bet akumulatoru iesaiņojiet tā, lai sainītas nevarētu izkustēties.
11. Lai utilizētu akumulatora kasetni, izņemiet to no darbarīka un likvidējiet drošā vietā. Ievērojiet vietējos noteikumus par akumulatora likvidēšanu.
12. Izmantojiet šos akumulatorus tikai ar izstrādājumiem, kurus norādījis Makita. Ievietojot šos akumulatorus nesaderīgos izstrādājumos, var rasties ugunsgrēks, pārmērīgs karstums, tie var uzsprāgt vai no tiem var iztecēt elektrolīts.
13. Ja darbarīks netiks lietots ilgu laiku, no tā jāizņem akumulators.

SAGLABĀJIET ŠOS NORĀDĪJUMUS.

⚠UZMANĪBU: Lietojiet tikai oriģinālos Makita akumulatorus. Ja lietojat neoriģinālus Makita akumulatorus vai pārveidotus akumulatorus, tie var uzsprāgt un izraisīt aizdegšanos, traumas un materiālos zaudējumus. Tikas anulēta arī Makita darbarīka un lādētāja garantija.

Ieteikumi akumulatora kalpošanas laika pagarināšanai

1. Uzlādējiet akumulatora kasetni, pirms tā ir pilnībā izlādējusies. Vienmēr, kad ievērojat, ka darbarīka darba jauda zudusi, apturiet darbarīku un uzlādējiet akumulatora kasetni.
2. Nekad neuzlādējiet pilnībā uzlādētu akumulatora kasetni. Pārmērīga uzlāde saīsina akumulatora kalpošanas laiku.
3. Uzlādējiet akumulatora kasetni istabas temperatūrā 10 °C - 40 °C. Karstai akumulatora kasetnei pirms uzlādes ļaujiet atdzist.
4. Uzlādējiet litiņa jonu akumulatora kasetni, ja to ilgstoši nelietosit (vairāk nekā sešus mēnešus).

DETAĻU APRAKSTS

Akumulatoru turētājs (papildpiederums)

► Att.1

1	Akumulatoru turētājs (maks. 10,8–12 V)	2	Akumulatoru turētājs (14,4 V / 18 V)	3	Siksnašs āķis	4	Saites atvere
---	--	---	--------------------------------------	---	---------------	---	---------------

Modelis CJ105D / DCJ205

► Att.2

1	Ieslēgšanas/izslēgšanas poga	2	Kabata akumulatoram	3	Ligzda	4	Koda slēdzene
---	------------------------------	---	---------------------	---	--------	---	---------------

Modelis CJ106D / DCJ206

► Att.3

1	Ieslēgšanas/izslēgšanas poga	2	Kabata akumulatoram	3	Ligzda	4	Koda slēdzene
5	Kapuce	6	Vārda piespraude turētājs	-	-	-	-

Modelis CV102D / DCV202

► Att.4

1	Ieslēgšanas/izslēgšanas poga	2	Kabata akumulatoram	3	Ligzda
---	------------------------------	---	---------------------	---	--------

UZSTĀDĪŠANA

Akumulatora kasetnes uzstādīšana un izņemšana

⚠UZMANĪBU: Vienmēr pirms akumulatora kasetnes uzstādīšanas vai noņemšanas izslēdziet ierīci.

⚠UZMANĪBU: Uzstādot vai izņemot akumulatora kasetni, akumulatora turētāju un akumulatora kasetni turiet cieši. Ja akumulatora turētāju un akumulatora kasetni netur cieši, tie var izslīdēt no rokām, radīt bojājumus akumulatora turētājam un akumulatora kasetnei un/vai izraisīt savainojumus.

► **Att.5:** 1. Sarkanās krāsas indikators 2. Poga 3. Akumulatora kasetne 4. Akumulatora turētājs (papildpiederums)

Lai uzstādītu akumulatora kasetni, salāgojiet mēlīti uz akumulatora kasetnes ar atveri ietvarā un iebīdīet to vietā. Ievietojiet akumulatora kasetni līdz galam, līdz tā fiksējas vietā ar klikšķi. Ja pogas augšējā daļā redzams sarkanās krāsas indikators, tas nozīmē, ka tā nav pilnīgi fiksēta.

Lai izņemtu akumulatora kasetni, izvelciet to no akumulatora turētāja, vienlaicīgi spiežot kasetnes priekšpusē esošo pogu.

⚠UZMANĪBU: Vienmēr pilnībā ievietojiet akumulatora kasetni, lai sarkanās krāsas indikators nebūtu redzams. Pretējā gadījumā akumulatora kasetne var nejauši izkrist no akumulatora turētāja un radīt jums vai apkārtējiem ievainojumus.

⚠UZMANĪBU: Neievietojiet akumulatora kasetni ar spēku. Ja akumulatora kasetne neiebīdās viegli, tā nav pareizi ielikta.

Kabata akumulatoram

Akumulatoru turētāju (ar akumulatora kasetni) var glabāt akumulatora kabatā. Savienojiet no akumulatora kabatas izvilkto ligzdu ar akumulatoru turētāja spraudni. Tad ievietojiet akumulatoru turētāju akumulatora kabatā un nofiksējiet stiprinājumu.

► **Att.6:** 1. Strāvas apgādes kabelis 2. Ligzda 3. Spraudnis 4. Kabata akumulatoram

Akumulatoru turētāja siksnas āķi var atvienot, izņemot skrūves.

► **Att.7:** 1. Skrūve 2. Siksnas āķis

Akumulatora turētāja pievienošana

Varat piekarināt akumulatoru turētāju pie jostas.

Lai akumulatora turētājs nevarētu nejauši nokrist, caur saites atveri pievienojiet saiti un nostipriniet to.

1. Izvelciet strāvas apgādes kabeli caur akumulatora kabatas augšējo atveri un ievadiet ligzdu akumulatora kabatā caur apakšējo atveri un izvelciet cauri, lai tā būtu jakas vai vestes iekšpusē.

► **Att.8:** 1. Strāvas apgādes kabelis 2. Augšējā atvere 3. Kabata akumulatoram 4. Ligzda 5. Apakšējā atvere

2. Pievienojiet akumulatoru turētāja siksnas āķi pie jūsu jostas un savienojiet ligzdu ar akumulatoru turētāja spraudni.

► **Att.9:** 1. Siksnas āķis 2. Akumulatoru turētājs 3. Siksnas 4. Spraudnis 5. Ligzda

Akumulatora turētājam ir pretnokrišanas funkcija. Noņemot akumulatora turētāju no jostas, velciet akumulatora turētāju uz augšu, vienlaicīgi spiežot atbloķēšanas pogu.

► **Att.10:** 1. Atbloķēšanas poga

FUNKCIJU APRAKSTS

Ieslēgšanas/izslēgšanas poga

Lai ieslēgtu jaku vai vesti, piespiediet un turiet ieslēgšanas/izslēgšanas pogu (aptuveni 1,5 sekundes). Lai izslēgtu, vēlreiz turiet nospiestu ieslēgšanas/izslēgšanas pogu.

Temperatūras regulēšana

⚠UZMANĪBU: Ilgstošai izmantošanai izvēlieties temperatūras iestatījumu "zems" (zils). Ja jaka vai veste ir pārkarusī, tā var darboties kļūdaini vai izraisīt traumas.

Ir trīs temperatūras iestatījumi (augsts, vidējs un zems). Ieslēdzot jaku vai vesti, temperatūras iestatījums ir „augsts”. Katru reizi nospiežot ieslēgšanas/izslēgšanas pogu, temperatūras iestatījums mainās, kā attēlots. Ieslēgšanas/izslēgšanas pogas krāsa norāda aktuālo iestatījumu.

















► **Att.11:** 1. Sarkanā: „augsts” 2. Balta: „vidējs” 3. Zila: „zems”

Atlikušās akumulatora jaudas indikators

Tikai akumulatora kasetnēm ar indikatoru

► **Att.12:** 1. Indikatora lampas 2. Pārbaudes poga

Nospiediet akumulatora kasetnes pārbaudes pogu, lai pārbaudītu akumulatora atlikušo uzlādes līmeni. Indikatori iedegsies uz dažām sekundēm.

Indikatora lampas			Atlikušā jauda
 Iededzies	 Izslēgts	 Mirgo	
			No 75% līdz 100%
			No 50% līdz 75%
			No 25% līdz 50%
			No 0% līdz 25%
			Uzlādējiet akumulatoru.
(Tikai 14,4 V un 18 V akumulatoriem)			
			Iespējama akumulatora kļūme.
			
(Tikai 14,4 V un 18 V akumulatoriem)			

PIEZĪME: Reālā jauda var nedaudz atšķirties no norādītās atkarībā no lietošanas apstākļiem un apkārtējās temperatūras.

Akumulatora aizsardzības sistēma

Ierīce ir aprīkota ar akumulatora aizsardzības sistēmu. Šī sistēma automātiski izslēdz jaudas padevi sildošajām daļām, lai pagarinātu akumulatora kalpošanas laiku. Ja atlikusī akumulatora jauda ir pārāk zema, ierīce nedarbojas. Ieslēdzot ierīci, sildošajām daļām tiek nodrošināta elektropadeve, taču drīz tā beidzas. Šādā gadījumā noņemiet akumulatora kasetni un uzlādējiet to.

USB ierīču pievienošana

⚠UZMANĪBU: Pievienojiet tikai tādas ierīces, kas ir saderīgas ar USB strāvas apgādes pieslēgvietu. Pretējā gadījumā iespējama akumulatoru turētāja atteice.

IEVĒRĪBAI: Pirms USB ierīces pievienošanas akumulatoru turētājam (ar akumulatoru), vienmēr veiciet USB ierīcē esošo datu dublējumu. Pretējā gadījumā iespējams zaudēt datus.

Akumulatoru turētāju (ar akumulatora kasetni) var izmantot kā ārēju strāvas apgādes avotu USB ierīcēm. Atveriet vāciņu un pievienojiet USB kabeli (nav ietverts piegādes komplektācijā) akumulatoru turētāja strāvas apgādes pieslēgvietai. Tad otru kabeļa galu pievienojiet ierīcei un ieslēdziet slēdzi, kas atrodas blakus USB pieslēgvietai. Akumulatoru turētājs (ar akumulatora kasetni) nodrošina līdzstrāvu 5 V, 2,4 A (maks.).

► **Att.13:** 1. Vāciņš 2. Slēdzis

Lai būtu ērtāk, USB kabeli var ievietot jakas vai vestes iekšpusē, izmantojot atveri kabatā un kabeļu turētāju.

Modeļiem CJ105D / DCJ205 / CJ106D / DCJ206

► **Att.14:** 1. USB kabelis

Modeļiem CV102D / DCV202

► **Att.15:** 1. USB kabelis

PIEZĪME: Iespējams, ka šis akumulatoru turētājs nespēs nodrošināt strāvas apgādi atsevišķām USB ierīcēm.

PIEZĪME: Ja USB kabelis netiek izmantots vai arī pēc uzlādes, noņemiet USB kabeli un aizveriet vāciņu.

PIEZĪME: Kad slēdzis ir ieslēgts, tiek patērēta akumulatora jauda. Ja šī iespēja netiek izmantota, vienmēr izslēdziet slēdzi.

PIEZĪME: Uzlādējot vairākas USB ierīces secīgi, uzgaidiet aptuveni 10 sekundes pēc iepriekšējās ierīces uzlādes beigām, pirms sākat nākamās ierīces uzlādi.

APKOPE

⚠UZMANĪBU: Pirms jakas pārbaudes vai apkopes vienmēr pārliecinieties, ka jaka ir izslēgta un akumulatora kasetne ir izņemta.

⚠UZMANĪBU: Ja jaku nevar ieslēgt vai arī ar pilnībā uzlādētu akumulatora kasetni tiek konstatēta kāda kļūda, notīriet akumulatoru turētāja un akumulatora kasetnes spaiļus. Ja jaka joprojām nedarbojas pareizi, pārtrauciet to izmantot un sazinieties ar mūsu pilnvaroto servisa centru.

IEVĒRĪBAI: Nekad neizmantojiet gazoļīnu, benzīnu, atšķaidītāju, spirtu vai līdzīgus šķidrumus. Tas var radīt izbalēšanu, deformāciju vai plaisas.

Lai saglabātu izstrādājuma DROŠU un UZTICAMU darbību, remontdarbus, apkopi un regulēšanu uzticiet veikt tikai Makita pilnvarotam vai rūpnīcas apkopes centram, un vienmēr izmantojiet tikai Makita rezerves daļas.

Jakas vai vestes tīrīšana

Viesiem modeļiem

- Pirms mazgāšanas atvienojiet akumulatoru turētāju no jakas vai vestes.
- Ievērojiet norādījumus uz etiķetes.
- Nemazgājiet jaku vai vesti kopā ar citiem apģērbiem. Tādējādi krāsa var izbalēt vai nokrāsot citus apģērbus.
- Mazgājot veļas mazgājamajā mašīnā, izmantojiet veļas maisiņu.
- Neizmantojiet veļas mīkstinātāju.
- Izmantojiet tikai neitrālu mazgāšanas līdzekli.
- Pēc mazgāšanas nekavējoties izņemiet jaku vai vesti no veļas mazgājamās mašīnas.
- Pirms mazgāšanas noteikti aizveriet rāvējslēdzī.

Tikai modeļiem CJ106D / DCJ206

- Mazgāšanas process var pasliktināt gaismas atstarojošo daļu redzamību.
- Mazgājiet veļas mazgājamajā mašīnā ar saudzīgu iestatījumu (drīkst mazgāt ne vairāk kā 25 reizes).
- Mazgāšanas reižu skaits nav vienīgais apstāklis, kas ietekmē jakas darbmūža ilgumu.
- Jakas darbmūža ilgumu ietekmē arī tās lietošanas un kopšanas veids, kā arī glabāšanas apstākļi.
- Ja gaismu atstarojošo daļu vai auduma daļu stāvoklis ir ļoti pasliktinājies, nomainiet jaku.

PAPILDU PIEDERUMI

⚠UZMANĪBU: Šādi piederumi un papildierīces tiek ieteiktas lietošanai ar šajā rokasgrāmatā aprakstīto Makita darbarīku. Izmantojot citus piederumus vai papildierīces, var tikt radīta trauma gūšanas bīstamība. Piederumu vai papildierīci izmantojiet tikai paredzētajam mērķim.

Ja jums vajadzīga palīdzība vai precīzāka informācija par šiem piederumiem, vērsieties savā tuvākajā Makita apkopes centrā.

- Akumulatoru turētājs
- Makita oriģinālais akumulators un lādētājs

PIEZĪME: Daži sarakstā norādītie izstrādājumi var būt iekļauti instrumenta komplektācijā kā standarta piederumi. Tie dažādās valstīs var būt atšķirīgi.

ĮSPĖJIMAS

Svarbi saugos instrukcija

- Kai nenaudojate, laikykite, kaip nurodyta toliau.
 - Prieš sulankstydami palaukite, kol atvės.
 - Nepadarykite raukšlių ant prietaiso – laikymo metu ant jo nedėkite jokių daiktų.
- Dažnai tikrinkite prietaisą, ar nėra nusidėvėjimo ar apgadinimo požymių. Pastebėję tokių požymių arba jei prietaisu buvo netinkamai naudotasi, jo toliau nenaudokite ir gražinkite tiekėjui.
- Šis prietaisas neskirtas naudoti ligoninėse medicininiais tikslais.
- Prietaiso neturi naudoti asmenys, neįtūrūs temperatūrai, taip pat kiti itin pažeidžiami asmenys, negalintys reaguoti į perkaitimą.
- Dėl negebėjo reaguoti į perkaitimą, vaikams iki trejų metų amžiaus draudžiama naudotis prietaisu.
- Prietaisu neturi naudotis maži vaikai (vyresni kaip trejų metų), jei tėvai ar globėjai iš anksto nepasirūpino valdiklių nustatymu arba jei vaikas nebuvo pakankamai instrukuotas, kaip saugiai naudoti valdiklius.
- Skalbiant reikia saugoti, kad jungiklis ar valdymo įrenginys nesudrėktų, tuo tarpu džiovinant laidas turi būti padėtas taip, kad vanduo netekėtų į jungiklį ar valdiklį.
- Naudotojams Europoje Šį prietaisą leidžiama naudoti vaikams nuo 8 metų amžiaus ir asmenims, turintiems psichinių, jutiminių ar protinių negalių, arba žmonėms, neturintiems patirties bei žinių, su sąlyga, kad jie bus prižiūrimi arba instrukuojami apie tai, kaip saugiai naudoti šį prietaisą, ir supras atitinkamus pavojus. Neleiskite vaikams žaisti šiuo prietaisu. Be suaugusiųjų priežiūros vaikams draudžiama valyti ir techniškai prižiūrėti šį prietaisą.
- Naudotojams ne Europoje Asmenims (įskaitant vaikus), nesugebantiems saugiai naudotis prietaisu dėl savo psichinio, jutiminio arba protinio neįgalumo arba patirties bei žinių stokos, negalima naudotis šiuo prietaisu be už šių asmenų saugumą atsakingų asmenų priežiūros ir nurodymų. Būtina prižiūrėti vaikus, kad jie nežaistų su prietaisu.

- Jei dėvėdami striukę arba liemenę pajustumėte toliau išvardytus požymius, ją nedelsdami nusivilkite ir kreipkitės į gydytoją. Antraip kyla perkaitimo ar šilumos smūgio pavojus.
 - Pirmieji požymiai:
Bet kokie nemalonūs pojūčiai; padidėjęs prakaitavimas; kaklo skausmas; pykinimas; galvos svaigimas arba mieguistumas.
 - Perkaitimo / šilumos smūgio požymiai:
Pykinimas ir vėmimas; pulsuojantis galvos skausmas; galvos svaigimas ir mieguistumas; neprakaitavimas; paraudusi, įkaitusi ir sausa oda; raumenų silpnumas ar drebulys; greitas širdies plakimas; greitas, paviršutiniškas kvėpavimas; elgsenos pokyčiai, tokie kaip sumišimas, nesorientavimas arba svirduliavimas; sąmonės praradimas.

SPECIFIKACIJOS

Modelis:	CJ105D / DCJ205	CJ106D / DCJ206	CV102D / DCV202
Medžiaga	Apvalkalas: 100 % poliesteris Šonas: 100% poliesteris Pamušalas: 100 % poliesteris	Apvalkalas ir pamušalas: 100 % poliesteris	Apvalkalas: 100 % poliesteris Šonas: 85% poliesteris 15% spandeksas Pamušalas: 100 % poliesteris
Temperatūros reguliavimo veiksmai	3		
Grynasis svoris*	1,1 kg		0,4 kg

*. Striukės arba liemenės dydis – „L“. Be akumuliatoriaus laikiklio ir akumuliatoriaus kasetės.

Akumuliatoriaus laikiklio ir akumuliatoriaus kasetės techninės sąlygos

USB maitinimo prievadas	Nuol. sr. 5 V, 2,4 A, A tipas		
Nominali įtampa	Nuol. sr. 10,8–12 V maks. Nuol. sr. 14,4 V Nuol. sr. 18 V		
Akumuliatoriaus kasetė	10,8–12 V maks.	BL1015 / BL1016 / BL1020B / BL1021B / BL1040B / BL1041B	
	14,4 V	BL1415 / BL1415N / BL1430 / BL1430B / BL1440 / BL1450 / BL1460B	
	18 V	BL1815 / BL1815N / BL1820 / BL1820B / BL1830 / BL1830B / BL1840 / BL1840B / BL1850 / BL1850B / BL1860B	

- Atliekame nepertraukiamus tyrimus ir nuolatos tobuliname savo gaminius, todėl čia pateikiamos techninės sąlygos gali būti keičiamos be įspėjimo.
- Techninės sąlygos ir akumuliatorių kasetės įvairiose šalyse gali skirtis.

⚠️ JSPĖJIMAS: Naudokite tik akumuliatoriaus kasetes, kurios nurodytos anksčiau. Naudojant bet kurias kitas akumuliatoriaus kasetes, gali kilti sužeidimo ir gaisro pavojus.

Akumuliatoriaus laikiklio ir striukės arba liemenės derinys

Informacijos apie akumuliatoriaus laikiklio ir striukės arba liemenės derinį ieškokite toliau pateiktoje lentelėje.

- 10,8–12 V maks. akumuliatoriui naudokite akumuliatoriaus laikiklį YL00000003.
- 14,4 V arba 18 V akumuliatoriui naudokite akumuliatoriaus laikiklį YL00000004.

Modelis	Akumuliatorius	Akumuliatoriaus laikiklio dalies numeris
CJ105D / CJ106D / CV102D	10,8–12 V maks.	YL00000003
DCJ205 / DCJ206 / DCV202	14,4 V arba 18V	YL00000004

Darbo laikas

CJ105D / DCJ205 / CJ106D / DCJ206

Temperatūros nustatymas	Akumuliatoriaus kasetė		
	BL1040B / BL1041B	BL1460B	BL1860B
DIDELIS	3,5 valandos	5,0 valandos	8,5 valandos
VIDUTINIS	5,5 valandos	9,0 valandos	14 valandos
MAŽAS	14 valandos	23 valandos	35 valandos

CV102D / DCV202

Temperatūros nustatymas	Akumuliatoriaus kasetė		
	BL1040B / BL1041B	BL1460B	BL1860B
DIDELĖ	4,0 val.	6,0 val.	10 val.
VIDUTINĖ	7,5 val.	12 val.	20 val.
MAŽAS	14 val.	23 val.	35 val.

- Lentelėje pateiktas darbo laikas yra apytikris orientyras. Jis gali skirtis nuo faktinio darbo laiko.
- Darbo laikas gali skirtis, tai priklauso nuo akumuliatoriaus tipo, įkrovimo būsenos ir naudojimo sąlygų.
- Akumuliatoriaus kasetė kiekvienoje šalyje gali skirtis.

Simboliai

Gaminiui naudojami kai kurie iš šių simbolių. Prieš naudodami įsitinkinkite, kad suprantate jų reikšmę.



Perskaitykite instrukcijų vadovą.



Skalbti skalbimo mašinoje žemesnėje nei 30 °C temperatūroje, nustačius švelnų ciklą.



Nebalinti.



Negręžti.



Nelyginti.



Nevalyti cheminiu būdu.



Neskirta naudoti itin mažiems vaikams (0–3 metų).



Nenaudoti žio gelių.



Džiovinti džiovyklėje nustačius žemą temperatūrą.



Džiovinkite pakabine.



III klasės prietaisais.



Ni-MH
Li-ion

Nurodymas tik ES šalims
Neišmeskite elektros įrangos arba akumuliatoriaus bloko į buitinius šiukšlynus! Atsižvelgiant į ES direktyvas dėl elektros ir elektroninės įrangos atliekų, dėl baterijų ir akumuliatorių bei baterijų ir akumuliatorių atliekų ir šių direktyvų siekių įgyvendinimą pagal nacionalinius įstatymus, elektros įrangos ir baterijų bei akumuliatorių atliekas būtina surinkti atskirai nuo kitų buitinių atliekų ir atiduoti į antrinių žaliavų perdirbimo aplinkai nekenksmingu būdu punktą.

Numatytoji naudojimo paskirtis

Pašildyta striukė arba liemenė skirta kūnui sušildyti šaltoje aplinkoje.

EB atitikties deklaracija

Tik Europos šalims

Modelis CJ106D / DCJ206

EB atitikties deklaracija yra pridėdama kaip šio instrukcijų vadovo A priedas.

SAUGOS ĮSPĖJIMAI

⚠️ ĮSPĖJIMAS: Perskaitykite visus saugos įspėjimus ir visą instrukciją. Nesilaikydami toliau pateiktų įspėjimų ir instrukcijų galite patirti elektros smūgį, gaisrą ir (arba) sunkų sužeidimą.

Išsaugokite visus įspėjimus ir instrukcijas, kad galėtumėte jas peržiūrėti ateityje.

Sąvoka „striukė“ įspėjimų ir atsargumo priemonių dalyje reiškia striukę arba liemenę.

Bendrieji saugos įspėjimai

- **Vaikai, neįgalieji arba neįtraūs temperatūrai asmenys, pavyzdžiui, asmenys, kurių kraujotaka yra lėta, neturėtų dėvėti striukės.**
- **Striukę naudokite tik pagal paskirtį.**
- **Niekada nenaudokite striukės, kai jos vidus drėgnas.**
- **Nedėvėkite striukės ant nuogo kūno.**
- **Jei jaučiate ką nors neįprasto, tuoj pat išjunkite striukę ir išimkite akumuliatoriaus laikiklį.**
- **Saugokite, kad maitinimo laidas nebūtų prispaustas. Dėl pažeisto laido galima patirti elektros smūgį.**
- **Jei nustatomas koks nors neįprastas veikimas, kreipkitės į vietinį techninės priežiūros centrą dėl remonto.**

- Nenaudokite žiogielių ar panašių daiktų. Galite pažeisti viduje esančius elektros laidus.
- Nenuplėškite priežiūros etikečių ir pavadinimo plokštelės. Jei jos tampa neįskaitomos ar dingsta, kreipkitės į mūsų įgaliotąjį techninės priežiūros centrą dėl taisymo.
- Nepertraukiamam naudojimui pasirinkite tinkamas temperatūros nuostatas pagal naudojimo aplinką.
- Akumulatoriaus kasetė, akumulatoriaus laikiklis ir jungtys plaunant ir džiovinant neturi sudrėkkti.
- Prietaisui neturi naudotis maži vaikai, jei tėvai ar globėjai iš anksto nepasirūpino valdiklių nustatymu arba jei vaikas nebuvo pakankamai instrukuotas, kaip saugiai naudoti valdiklius.
- Būkite atsargūs, kad šildymo dalis ilgą laiką neliestų tos pačios odos vietos. Šildymo daliai ilgai liečiant tą pačią odos vietą, gali kilti žematemperatūrių nudegimų, net ir esant santykinai žemai temperatūrai (40–60 °C).
- Nenaudokite striukės, jei jaučiate, kad ji įkaitusi.
- Niekada nenaudokite striukės miegodami.
- Norėdami išvengti galimo širdies smūgio, pereinami į vietą, kur temperatūra žymiai didesnė, atjunkite drabužius.
- Kruopščiai patikrinkite ženklinaimą  vidinėje drabužio dalyje. Nekiškite žiogielių į drabužį iš išorės arba vidaus.
- Prieš įkraudami, išimkite akumulatorius iš striukės.
- Išimkite išsikrovusius akumulatorius iš striukės ir saugiai pašalinkite.
- Prieš dėdami striukę laikyti ilgą laiką, išimkite akumulatorius.
- Nesukelkite maitinimo gnybtų trumpojo jungimo.

Asmeninė sauga

- Būkite budrūs, stebėkite, ką darote, ir vadovaukitės sveiku protu, kai naudojate striukę. Nenaudokite striukės, kol esate pavargę arba veikia narkotinės medžiagos, alkoholis ar vaistai. Naudojant striukę užtenka vienos neatidumo akimirkos ir galima rimtai susižeisti.

Striukės naudojimas ir priežiūra

- Sugedus jungikliui, striuke naudotis negalima. Bet kokia striukė, kurios negalima valdyti jungikliu, yra pavojinga, ją būtina pataisyti.
- Prižiūrėkite striukę. Patikrinkite, ar nėra lūžusių dalių ir bet kokios kitos būsenos, kuri gali daryti įtaką striukės naudojimui. Esant pažeidimams, prieš tolimesnį naudojimą atiduokite striukę sutaisyti.
- Striukę naudokite pagal šiuos nurodymus, atsižvelgdami į darbo sąlygas ir atliekamą darbą. Naudojant striukę darbams, kuriems ji nėra skirta, galima sukelti pavojų.
- Jei saugiklio jungtis sutrukusi, gražinkite striukę į mūsų įgaliotąjį techninės priežiūros centrą, kad sutaisytų.

Akumulatorinio įrankio naudojimas ir priežiūra

1. Įkraukite naudodami tik gamintojo nurodytą įkroviklį. Įkroviklis, kuris tinka vienam akumulatorių tipui įkrauti, gali kelti gaisro pavojų, jei bus naudojamas su kitų tipų akumulatoriais.
2. Elektrinius įrankius naudokite tik su specialiai jiems skirtais akumulatoriais. Naudojant bet kurį kitą akumulatorių gali kilti sužeidimo ir gaisro pavojus.
3. Kai akumulatorius nėra naudojamas, laikykite jį toliau nuo kitų metalinių daiktų, pavyzdžiui, popieriaus sąvaržėlių, monetų, raktų, vinių, varžtų ir kitų mažų metalinių daiktų, dėl kurių gali kilti trumpasis jungimas tarp kontaktų. Akumulatorių kontaktų trumpasis jungimas gali būti nudegimų arba gaisro priežastimi.
4. Netinkamai naudojant iš akumulatoriaus gali ištekėti skysčio. Venkite sąlyčio su juo. Jei sąlytis atsitiktinai įvyko, gausiai nuplaukite vandeniu. Jei skysčio pateko į akis, kreipkitės į gydytoją. Iš akumulatoriaus išbėgęs skystis gali sudirginti arba nudeginti odą.
5. Nenaudokite sugadinto ar modifikuoto akumulatoriaus arba įrankio. Sugadinti arba modifikuoti akumulatoriai gali veikti neįprastai, todėl gali kilti gaisras, sprogdimas arba sužalojimo rizika.
6. Saugokite akumulatorių arba įrankį nuo ugnies ar pernelyg aukštos temperatūros. Dėl ugnies ar 130 °C viršijančios temperatūros gali kilti sprogdimas.
7. Laikykites visų įkrovimo nurodymų ir nekraukite akumulatoriaus ar įrankio, kai temperatūra neatitinka nurodymuose pateikto temperatūros intervalo. Netinkamai įkraunant arba įkraunant esant kitam nei nustatytas temperatūros intervalui, gali būti sugadintas akumulatorius ar padidėti gaisro rizika.

Skalbimas

- Skalbdami striukę, laikykitės instrukcijų striukės perspėjimo žymoje.
- Prieš valydami striukę, išimkite akumulatoriaus laikiklį ir akumulatoriaus kasetę, tada įdėkite maitinimo laidą į akumulatoriaus kišenę ir uždarykite tvirtinimo elementą.

Darbo vietos sauga

- Pasirūpinkite, kad darbo vieta būtų švari ir gerai apšviesta. Užgriozdintos ir tamsios vietos padidina nelaimingų atsitikimų pavojų.

Elektros sauga

- Saugokite striukę nuo lietaus ir nenaudokite jos, esant drėgnoms oro sąlygoms. Į šią striukę patekęs vanduo gali padidinti elektros smūgio pavojų.
- Atsargiai elkitės su elektros laidu. Niekada neneškite, netraukite striukės ir kištuko už laido. Saugokite laidą nuo karščio, alyvos ir aštrių kraštų.
- Nejunkite elektros šaltinio prie USB prievado. Antraip kyla gaisro pavojus. USB prievadas skirtas tik žemesnės įtampos prietaisams įkrauti.
- Kai joks žemesnės įtampos prietaisas nėra įkraunamas, visada uždenkite USB prievadą dangteliu.
- Nekiškite nago, vielos ir pan. į USB maitinimo prievadą. Antraip dėl trumpojo jungimo gali imti kilti dūmai ir kilti gaisras.
- Nelaikykite laido ir akumulatoriaus šlapiomis ar riebaluotomis rankomis.
- Niekada nenaudokite striukės, kai pažeistas laidas ar kištukas.

Svarbios saugos instrukcijos, taikomos akumulatoriaus kasetei

1. Prieš naudodami akumulatoriaus kasetę, perskaitykite visas instrukcijas ir perspėjimus ant (1) akumuliatorių įkroviklio, (2) akumuliatorių ir (3) akumuliatorių naudojančio gaminio.
2. Neardykite akumulatoriaus kasetės.
3. Jei įrankio darbo laikas žymiai sutrumpėjo, nedelsdami nutraukite darbą su įrankiu. Tai gali kelti perkaitimo, nudegimų ar net sprogdimo pavojų.
4. Jei elektrolitas pateko į akis, plaukite jas tyru vandeniu ir nedelsdami kreipkitės į gydytoją. Gali kilti regėjimo praradimo pavojus.
5. Neužtrumpinkite akumulatoriaus kasetės:
 - (1) Nelieskite kontaktų degiomis medžiagomis.
 - (2) Venkite laikyti akumulatoriaus kasetę kartu su kitais metaliniais daiktais, pavyzdžiui, vinimis, monetomis ir pan.
 - (3) Saugokite akumulatoriaus kasetę nuo vandens ir lietaus.

Trumpasis jungimas akumuliatoriuje gali sukelti stiprią srovę, perkaitimą, galimus nudegimus ar net akumulatoriaus gedimą.

6. Nelaikykite įrankio ir akumulatoriaus kasetės vietoje, kur temperatūra gali pasiekti ar viršyti 50 °C.
7. Nedeginkite akumulatoriaus kasetės, net jei yra stipriai pažeista ar visiškai susidėvėjusi. Ugnyje akumulatoriaus kasetė gali sprogti.
8. Saugokite akumuliatorių nuo kritimo ir smūgių.
9. Nenaudokite pažeisto akumulatoriaus.
10. Įdėtoms ličio jonų akumuliatoriams taikomi Pavojingų prekių teisės akto reikalavimai. Komeracinis transportas, pvz., trečiųjų šalių, prekių vežimo atstovų, turi laikytis specialaus reikalavimo ant pakuotės ir ženklavimo.

Norėdami paruošti siųstiną prekę, pasitarkite su pavojingų medžiagų specialistu. Be to, laikykitės galimai išsamesnių nacionalinių reglamentų.

Užklijuokite juosta arba padenkite atvirus kontaktus ir supakuokite akumuliatorių taip, kad ji pakuotėje nejudėtų.

11. Kai išmetate akumulatoriaus kasetę, išimkite ją iš įrankio ir išmeskite saugioje vietoje. Vadovaukitės vietos reglamentais dėl akumuliatorių išmetimo.
12. Baterijas naudokite tik su „Makita“ nurodytais gaminiais. Baterijas įdėjus į netinkamus gaminius gali kilti gaisras, gaminys pernelyg kaisti, kilti sprogdimas arba pratekėti elektrolitas.
13. Jei įrankis bus ilgą laiką nenaudojamas, akumuliatorių būtina išimti iš įrankio.

SAUGOKITE ŠIAS INSTRUKCIJAS.

▲ PERSPĖJIMAS: Naudokite tik originalų „Makita“ akumuliatorių. Neoriginalaus „Makita“ arba pakeisto akumulatoriaus naudojimas gali nulėmti gaisrą, asmens sužalojimą ir pažeidimą. Tai taip pat panaikina „Makita“ suteikiamą „Makita“ įrankio ir įkroviklio garantiją.

Patarimai, ką daryti, kad akumuliatorius veiktų kuo ilgiau

1. Pakraukite akumulatoriaus kasetę prieš jai visiškai išsikraunant. Visuomet nustokite naudoti įrankį ir pakraukite akumulatoriaus kasetę, kai pastebite, kad įrankio galia sumažėjo.
2. Niekada nekraukite iki galo įkrautos akumulatoriaus kasetės. Perkraunant trumpėja akumulatoriaus eksploatacijos laikas.
3. Akumulatoriaus kasetę kraukite esant kambario temperatūrai 10 - 40 °C. Prieš pradėdami krauti, leiskite įkautusiai akumulatoriaus kasetei atvėsti.
4. Įkraukite akumulatoriaus kasetę, jei jos nenaudojate ilgą laiką (ilgiau nei šešis mėnesius).

DALIŲ APRAŠYMAS

Akumulatoriaus laikiklis (pasirenkamas priedas)

► Pav.1

1	Akumulatoriaus laikiklis (maks. 10,8–12 V)	2	Akumulatoriaus laikiklis (14,4 V / 18 V)	3	Diržo kablys	4	Dirželio skylutė
---	--	---	--	---	--------------	---	------------------

Modelis CJ105D / DCJ205

► Pav.2

1	Įjungimo mygtukas	2	Akumulatoriaus kišenė	3	Jungtis	4	Kodinė spyna
---	-------------------	---	-----------------------	---	---------	---	--------------

Modelis CJ106D / DCJ206

► Pav.3

1	Įjungimo mygtukas	2	Akumulatoriaus kišenė	3	Jungtis	4	Kodinė spyna
5	Gaubtas	6	Pavadinimo žymos laikiklis	-	-	-	-

Modelis CV102D / DCV202

► Pav.4

1	Įjungimo mygtukas	2	Akumulatoriaus kišenė	3	Jungtis
---	-------------------	---	-----------------------	---	---------

SUMONTAVIMAS

Akumulatoriaus kasetės įdėjimas ir išėmimas

▲ PERSPĖJIMAS: Prieš įdėdami arba išimdami akumulatoriaus kasetę, visada išjunkite prietaisą.

▲ PERSPĖJIMAS: Įdėdami arba išimdami akumulatoriaus kasetę, tvirtai laikykite akumulatoriaus laikiklį ir kasetę. Jeigu akumulatoriaus laikiklį ir kasetę laikysite netvirtai, jie gali išslysti jums iš rankų, todėl akumulatoriaus laikiklis ir kasetė gali būti sugadinti, o jūs galite susižeisti.

- **Pav.5:** 1. Raudonas indikatorius 2. Mygtukas
3. Akumulatoriaus kasetė 4. Akumulatoriaus laikiklis (pasirenkamas priedas)

Jei norite įdėti akumulatoriaus kasetę, sulygiuokite liežuvelį ant akumulatoriaus kasetės su grioveliu korpusė ir įstumkite į jai skirtą vietą. Akumulatoriaus kasetę įkiškite iki galo, kol ji spragtelėdama užsifiksuos. Jeigu matote raudoną indikatorius viršutinėje mygtuko pusėje, ji nėra visiškai užfiksuota.

Jei norite išimti akumulatoriaus kasetę, ištraukite ją iš akumulatoriaus laikiklio, spausdami mygtuką, esantį kasetės priekyje.

▲ PERSPĖJIMAS: Akumulatoriaus kasetę visada įkiškite iki galo, kol nebematysite raudono indikatoriaus. Priešingu atveju akumulatoriaus kasetė gali atsitiktinai iškristi iš akumulatoriaus laikiklio ir sužeisti jus arba aplinkinius.

▲ PERSPĖJIMAS: Nekiškite akumulatoriaus kasetės jėga. Jeigu akumulatoriaus kasetę sunkiai lenda, ją kišate netinkamai.

Akumulatoriaus kišenė

Akumulatoriaus laikiklį (su akumulatoriaus kasete) galima laikyti akumulatoriaus kišenėje. Prijunkite iš akumulatoriaus kišenės ištrauktą maitinimo laidą gnybtą prie akumulatoriaus laikiklio kištuko. Tada įdėkite akumulatoriaus laikiklį į akumulatoriaus kišenę ir užfiksuokite tvirtinimo elementą.

- **Pav.6:** 1. Maitinimo laidas 2. Jungtis 3. Kištukas
4. Akumulatoriaus kišenė

Akumulatoriaus laikiklio diržo kabli galima atkabinti išsukus varžtus.

- **Pav.7:** 1. Varžtas 2. Diržo kablys

Akumulatoriaus laikiklio tvirtinimas

Galite prikabinti akumulatoriaus laikiklį prie savo juosmens diržo. Kad akumulatoriaus laikiklis netyčia nenukristų, tvirtai pririškite dirželį per dirželio skylutę.

1. Ištraukite maitinimo laidą iš akumulatoriaus kišenės viršutinės angos ir nuveskite jungti per kišenės apatinę angą, tada ištraukite jį per striukės ar liemenės vidinę pusę.

- **Pav.8:** 1. Maitinimo laidas 2. Viršutinė anga
3. Akumulatoriaus kišenė 4. Jungtis
5. Apatinė anga

2. Akumulatoriaus laikiklio diržo kabli pritvirtinkite prie liemens diržo, tada prijunkite striukę prie akumulatoriaus laikiklio kištuko.

- **Pav.9:** 1. Diržo kablys 2. Akumulatoriaus laikiklis
3. Liemens diržas 4. Kištukas 5. Jungtis

Akumulatoriaus laikiklis turi apsaugos nuo nukritimo funkciją. Kai norite nuimti akumulatoriaus laikiklį nuo diržo, traukite akumulatoriaus laikiklį aukštyn, spausdami atfiksavimo mygtuką.

- **Pav.10:** 1. Atfiksavimo mygtukas

VEIKIMO APRAŠYMAS

Įjungimo mygtukas

Norėdami įjungti striukę arba liemenę, paspaudę palaikykite įjungimo mygtuką (maždaug 1,5 sekundės). Norėdami išjungti, dar kartą palaikykite paspaudę įjungimo mygtuką.

Temperatūros reguliavimas

▲ PERSPĖJIMAS: Kai norite naudoti nepertraukiamai, temperatūros nustatymą parinkite kaip „žema“ (mėlyna spalva). Jei striukė arba liemenė perkais, jos veikimas gali sutrikti, todėl ji gali sužaloti.

Yra trys temperatūros nuostatos (aukšta, vidutinė, žema). Įjungus striukę arba liemenę, nustatoma aukšta temperatūra. Kaskart paspaudus įjungimo mygtuką, temperatūros nuostata keičiasi, kaip parodyta paveikslė. Įjungimo mygtuko spalva rodo esamą nuostatą.

- **Pav.11:** 1. Raudona: „aukšta“ 2. Baltą: „vidutinė“
3. Mėlyna: „žema“

Likusios akumulatoriaus galios rodymas

Tik akumulatoriaus kasetėms su indikatoriumi

- **Pav.12:** 1. Indikatorių lemputės 2. Tikrinimo mygtukas

Paspauskite akumulatoriaus kasetės tikrinimo mygtuką, kad būtų rodoma likusi akumulatoriaus energija. Maždaug trims sekundėms užsideds indikatorių lemputės.

Indikatorių lemputės			Likusi galia
Šviečia	Nešviečia	Blyksi	
■	□	▬	
■ ■ ■ ■			75 - 100 %
■ ■ ■ □			50 - 75 %
■ ■ □ □			25 - 50 %
■ □ □ □			0 - 25 %
▬ □ □ □			Įkraukite akumulatorių.
(Tik 14,4 V ir 18 V akumulatoriams)			
■ ■ □ □			Galimai įvyko akumulatoriaus veikimo triktis.
□ □ ■ ■			
(Tik 14,4 V ir 18 V akumulatoriams)			

PASTABA: Rodmuo gali šiek tiek skirtis nuo faktinės energijos lygio – tai priklauso nuo naudojimo sąlygų ir aplinkos temperatūros.

Akumulatoriaus apsaugos sistema

Prietaise įrengta akumulatoriaus apsaugos sistema. Ši sistema automatiškai atjungia šildymo dalių maitinimą, kad akumuliatorių būtų galima naudoti ilgiau. Jei likusi akumulatoriaus galia per maža, prietaisas neveiks. Įjungus prietaisą, maitinimas vėl bus tiekiamas šildymo dalims, bet netrukus išsijungs. Tokiu atveju išimkite ir įkraukite akumulatoriaus kasetę.

USB prietaisų prijungimas

⚠️ PERSPĖJIMAS: Prijunkite tik tuos prietaisus, kurie yra suderinami su USB maitinimo prievadu. Kitaip akumulatoriaus laikiklis gali sugesti.

PASTABA: Prieš prijungdami USB prietaisą prie akumulatoriaus laikiklio (su akumulatoriumi), visada padarykite atsarginę USB prietaise esančių duomenų kopiją. Kitaip galite prarasti duomenis.

Akumulatoriaus laikiklis (su akumulatoriaus kasete) gali veikti kaip išorinis maitinimo šaltinis USB prietaisams.

Atidarykite dangtelį ir prijunkite USB laidą (nepriedamas) prie akumulatoriaus laikiklio maitinimo prievado. Tada kitą laido galą prijunkite prie prietaiso ir įjunkite jungiklį šalia USB prievado.

Akumulatoriaus laikiklis (su akumulatoriaus kasete) tiekia maks. 5 V, 2,4 A nuolatinę srovę.

► **Pav.13:** 1. Dangtelis 2. Jungiklis

USB laidą galima įkišti į striukę arba liemenę per kišenės skylę ir prilaikyti laido laikikliu, kad būtų patogiau. For **CJ105D / DCJ205 / CJ106D / DCJ206**

► **Pav.14:** 1. USB laidas

CV102D / DCV202

► **Pav.15:** 1. USB laidas

PASTABA: Akumulatoriaus laikiklis gali netiekti elektros kai kuriems USB prietaisams.

PASTABA: Kai nenaudojate arba įkrovę, ištraukite USB laidą ir uždarykite dangtelį.

PASTABA: Kai jungiklis įjungtas, naudojama akumulatoriaus galia. Visada išjunkite jungiklį, kai nenaudojate.

PASTABA: Kai iš eilės kraunate kelis USB įrenginius, įkrovę vieną įrenginį palaukite maždaug 10 sekundžių, tada galite krauti kitą.

TECHNINĖ PRIEŽIŪRA

⚠️ PERSPĖJIMAS: Visuomet, prieš atlikdami apžiūrą arba priežiūrą, įsitikinkite, ar striukė yra išjungta ir akumulatoriaus kasetė yra išimta.

⚠️ PERSPĖJIMAS: Jei striukė neįsijungia arba nustatomas visiškai įkrautos akumulatoriaus kasetės gedimas, nuvalykite akumulatoriaus kasetės ir laikiklio kontaktus. Jei striukė vis tiek tinkamai neveikia, nenaudokite jos ir susisiekite su mūsų įgaliotuoju techninės priežiūros centru.

PASTABA: Niekada nenaudokite gazolino, benzino, tirpiklio, spirito arba panašių medžiagų. Gali atsirasti išblukimų, deformacijų arba įtrūkimų.

Kad gaminys būtų SAUGUS ir PATIKIMAS, jį taisyti, apžiūrėti ar vykdyti bet kokią kitą priežiūrą ar derinimą turi įgaliotasis kompanijos „Makita“ techninės priežiūros centras; reikia naudoti tik kompanijos „Makita“ pagamintas atsargines dalis.

Striukės arba liemenės valymas

Visiems modeliams

- Prieš skalbimą atjunkite akumulatoriaus laikiklį nuo striukės arba liemenės.
- Laikykitės etiketėje nurodytų instrukcijų.
- Neskalbkite striukės arba liemenės su kitais drabužiais. Antraip gali išblukti spalva arba kiti audiniai gali būti nudažyti.
- Skalbdami skalbimo mašinoje, naudokite skalbinių tinklę.
- Nenaudokite audinių minkštiklio.
- Naudokite tik neutralų ploviklį.
- Kai bus baigta skalbti, iš karto išimkite striukę arba liemenę iš skalbimo mašinos.
- Prieš skalbdami būtinai užsekite užtrauktuką.

Tik CJ106D / DCJ206

- Dėl skalbimo šviesą atspindinčių dalių savybės gali suprastėti.
- Skalbkite mašinoje, nustatę švelnų ciklą (galima skalbti iki 25 kartų).
- Skalbimo kartai nėra vienintelis veiksnys, lemiantis striukės naudojimo trukmę.
- Striukės naudojimo trukmę lemia naudojimo būdas, priežiūra ir laikymas.
- Jei šviesą atspindinčių dalių arba drabužių savybės suprastėjo, pakeiskite naują striukę.

PASIRENKAMI PRIEDAI

⚠️ PERSPĖJIMAS: Šiuos papildomus priedus arba įtaisus rekomenduojama naudoti su šioje instrukcijoje nurodytu „Makita“ bendrovės įrankiu. Naudojant bet kokius kitus papildomus priedus arba įtaisus, gali kilti pavojus sužeisti žmones. Naudokite tik nurodytam tikslui skirtus papildomus priedus arba įtaisus.

Jeigu norite daugiau sužinoti apie tuos priedus, kreipkitės į artimiausią „Makita“ techninės priežiūros centrą.

- Akumulatoriaus laikiklis
- Originalus „Makita“ akumulatorius ir įkroviklis

PASTABA: Kai kurie sąraše esantys priedai gali būti pateikti įrankio pakuotėje kaip standartiniai priedai. Jie įvairiose šalyse gali skirtis.

HOIATUS

Tähtsad ohutusjuhised

- Kui seda ei kasutata, pange see hoiule, nagu allpool kirjeldatud.
 - Enne kokkupanemist laske sellel jahtuda.
 - Ärge suruge seadmesse volte, asetades sellele hoiundamise ajal esemeid.
- Kontrollige sageli, kas seadmel on kulumise jälgi või kahjustusi. Kui sellel on kulumise jälgi või kahjustusi või seadet on valesti kasutatud, tagastage see enne edasist kasutamist tarnijale.
- Seade ei ole mõeldud meditsiinilisel otstarbel kasutamiseks haiglates.
- Seadet ei tohi kasutada isikud, kes ei tunneta kuumust ja isikud, kes on kergesti haavatavad ja ei saa ülekuumenemisele reageerida.
- Alla kolme aasta vanused lapsed ei tohi seadet kasutada, kuna nad ei ole võimelised ülekuumenemisele reageerima.
- Väikesed üle kolme aasta vanused lapsed tohivad seadet kasutada ainult siis, kui lapsevanem või hooldaja on selle eelnevalt seadistanud või kui last on eelnevalt piisavalt juhendatud, kuidas seda ohutult seadistada.
- Lüliti või juhtseade ei tohi pesu ajal märjaks saada ja kuivatamise ajal peab juhe olema paigutatud nii, et vesi ei saaks voolata lülitisse ega juhtseadmesse.
- Euroopa kasutajad. Seda seadet võivad kasutada 8-aastased ja vanemad lapsed ning füüsiliste, sensoorsete või vaimsete puuetega või puudulike kogemuste ja teadmistega isikud, juhul kui nad on järelevalve all või kui neid on õpetatud seadet ohutult kasutama ja nad mõistavad seadme kasutamisega kaasnevaid ohtusid. Lapsed ei tohi seadmega mängida. Lapsed ei tohi seadet puhastada ega hooldada ilma järelevalveta.
- Kasutajad väljaspool Euroopat. Seda seadet ei ole tohi kasutada isikud (sh lapsed), kelle füüsilised, sensoorsed või vaimsed võimed on piiratud või kellel puuduvad piisavad kogemused või teadmised seadme kasutamise kohta, v.a juhul, kui nende ohutuse eest vastutav isik neid juhendab või jälgib. Lapsi tuleb jälgida, et nad seadmega ei mängiks.

- Kui teil on jaki või vesti kasutamise ajal alltoodud sümptomeid, võtke see kohe seljast ja pidage nõu arstiga. Muidu on kuuma-kurnatuse või -rabanduse oht.
 - Esimesed tundemärgid: mistahes ebamugavus, liigne higistamine, kaelavalu, iiveldus, pearinglus või unisus.
 - Kuumakurnatuse/-rabanduse sümptomid: iiveldus ja oksendamine; tuikav peavalu, uimasus ja unisus; higistamise puudumine; punane, kuum ja kuiv nahk, lihasnõrkus või krambid; kiire südametöö; kiire pindmine hingamine, muutused käitumises, näiteks segadus, orientatsioonikaotus, või tuikumine; teadvuse kaotus.

TEHNILISED ANDMED

Mudel:	CJ105D / DCJ205	CJ106D / DCJ206	CV102D / DCV202
Materjal	Kest: 100% polüester Külg: 100% polüester Vooder: 100% polüester	Kest ja vooder: 100% polüester	Kest: 100% polüester Külg: 85% polüester 15% elastaan Vooder: 100% polüester
Temperatuuri reguleerimise sammud	3		
Netokaal *	1,1 kg		0,4 kg

*. Jaki või vesti suurus on L. Ilma akuhoidiku ja akukassetita.

Akuhoidiku ja akukasseti tehnilised andmed

USB-toiteport	Alalisvool 5 V, 2,4 A, tüüp A		
Nimipinge	Alalisvool 10,8 V kuni 12 V max Alalisvool 14,4 V Alalisvool 18 V		
Akukassett	10,8–12 V max	BL1015 / BL1016 / BL1020B / BL1021B / BL1040B / BL1041B	
	14,4 V	BL1415 / BL1415N / BL1430 / BL1430B / BL1440 / BL1450 / BL1460B	
	18 V	BL1815 / BL1815N / BL1820 / BL1820B / BL1830 / BL1830B / BL1840 / BL1840B / BL1850 / BL1850B / BL1860B	

- Meie pideva uuringu- ja arendusprogrammi tõttu võidakse tehnilisi andmeid muuta ilma sellest ette teatamata.
- Tehnilised andmed ja akukassett võivad riigiti erineda.

⚠ HOIATUS: Kasutage ainult ülalpool loetletud akukassette. Muude akukassettide kasutamine võib tekitada vigastusi ja/või tulekahju.

Akuhoidiku ja jaki või vesti kombinatsioon

Akuhoidiku ja jaki või vesti kombinatsiooni kohta vaadake teavet allolevast tabelist.

- Akule max 10,8–12 V kasutage akuhoidikut „YL00000003”.
- Akule max 14,4 V või 18 V kasutage akuhoidikut „YL00000004”.

Mudel	Aku	Akuhoidiku osa number
CJ105D / CJ106D / CV102D	10,8–12 V max	YL00000003
DCJ205 / DCJ206 / DCV202	14,4 V või 18 V	YL00000004

Tööaeg

CJ105D / DCJ205 / CJ106D / DCJ206

Temperatuurisäte	Akukassett		
	BL1040B / BL1041B	BL1460B	BL1860B
KÕRGE	3,5 tundi	5,0 tundi	8,5 tundi
KESKMINE	5,5 tundi	9,0 tundi	14 tundi
MADAL	14 tundi	23 tundi	35 tundi

CV102D / DCV202

Temperatuurisäte	Akukassett		
	BL1040B / BL1041B	BL1460B	BL1860B
KÕRGE	4,0 tundi	6,0 tundi	10 tundi
KESKMINE	7,5 tundi	12 tundi	20 tundi
MADAL	14 tundi	23 tundi	35 tundi

- Ülalpool tabelis toodud tööajad on ligikaudseks suuniseks. Need võivad tegelikest tööaegadest erineda.
- Tööajad võivad erineda olenevalt aku tüübist, laadimise olekust ja kasutustingimustest.
- Akukassett võib riigiti erineda.

Sümbolid

Toote jaoks kasutatakse mõnda järgmistest sümbolitest. Veenduge, et oleksite enne seadme kasutamist nende tähendusest aru saanud.

	Lugege juhendit.
	Peske masinas õrna tsükliga madalamal temperatuuril kui 30 °C.
	Ärge valgendage.
	Ärge väänake.
	Ärge triikige.
	Ärge kasutage kuivpuhastust.
	Väga väikesed lapsed ei tohi kasutada (0–3 aastat).
	Ärge sisestage nõelu.
	Kasutage madalal kuumusel trummelkuivatust.
	Kuivatada nõõril.
	III klassi seade.
	Ainult Euroopa riigid Ärge visake elektriseadmeid ja akusid ära koos majapidamisprügiga! Kooskõlas Euroopa Parlamendi ja nõukogu direktiividega elektri- ja elektroonikaseadmete jäätmete, patareide ja akude, patarei- ja akujäätmete kohta ning liikmesriikide seadustega tuleb kasutuskõlbmatuks muutunud elektriseadmed ja akud koguda eraldi ning keskkonnasäästlikult ringlusse võtta.

Kavandatud kasutus

Soojendusjakk või -vest on ette nähtud keha soojendamiseks külmas keskkonnas.

EÜ vastavusdeklaratsioon

Ainult Euroopa riikide puhul

Mudel CJ106D / DCJ206

EÜ vastavusdeklaratsioon sisaldub käesoleva juhendi Lisas A.

OHUTUSHOIATUSED

⚠ HOIATUS: Lugege läbi kõik ohutushoiatused ja juhtnõõrid. Hoiatuste ja juhtnõõride mittejärgmine võib põhjustada elektrišokki, tulekahju ja/või tõsiseid vigastusi.

Hoidke edaspidisteks viideteks alles kõik hoiatused ja juhtnõõrid.

Hoiatuses ja ettevaatusabinõudes kasutatav termin jakk tähistab nii jakki kui ka vesti.

Üldised ohutushoiatused

- **Lapsed, puuetega isikud ja teised kuumust mittetundvad isikud (nt halva vereringega) ei tohi jakki kanda.**
- **Ärge kasutage jakki muul otstarbel peale selle kavandatud kasutuse.**
- **Ärge kunagi kasutage jakki, kui see on seest märg.**
- **Ärge kandke jakki palja naha peal.**
- **Kui tajute midagi ebatavalist, lülitage jakk välja ja eemaldage kohe akuhoidik.**
- **Ärge laske millelgi toitekaablit pigistada. Kahjustatud kaabel võib anda elektrilöögi.**
- **Ükskõik millise hälbe leidmise korral pöörduge remontimiseks kohaliku teeninduskeskuse poole.**

- Ärge kasutage nõelu ega muid sarnaseid esemeid. Sisemised elektrijuhtmed võivad kahjustada saada.
- Hoidke alles hooldussildid ja andmesilt. Kui need muutuvad loetamatuks või lähevad kaduma, pöörduge remontimiseks volitatud teeninduskeskuse poole.
- Valige pidevaks kasutamiseks sobivad temperatuurisätted, võttes arvesse kasutuskeskkonda.
- Akukassett, akuhoidik ja konnectorid ei tohi pesemise ja kuivatamise ajal märjaks saada.
- Väikesed lapsed tohivad seadet kasutada ainult siis, kui lapsevanem või hooldaja on selle eelnevalt seadistanud või kui last on eelnevalt piisavalt juhendatud, kuidas seda ohutult seadistada.
- Ärge laske soojendusega sektsioonil pikka aega olla nahal sama koha vastas. Kui soojendusega sektsioon puudutab pikka aega nahka samast kohast, võivad tekkida madala astme põletused isegi suhteliselt madala temperatuuri korral (40–60 °C).
- Lõpetage jaki kasutamine, kui tunnete, et see on kuum.
- Ärge kunagi kasutage jakki magamise ajal.
- Potentsiaalse kuumarabanduse ennetamiseks lahutage riietuse toide, kui lähete oluliselt kõrgema temperatuuriga keskkonda.
- Pidage hoolikalt silmas riietuse sees olevat märgistust ☒. Ärge sisestage riietusse nõelu väljast ega seest.
- Enne laadimist eemaldage akud jakist.
- Eemaldage tühjenenud akud jakist ja vabanage neist ohutult.
- Enne jaki pikaks ajaks hoialepanekut eemaldage sellest akud.
- Ärge lühiühendage toiteklemme.

Isiklik ohutus

- Püsige ergas, jälgige pidevalt, mida teete, ning kasutage jaki kasutamisel tervet mõistust. Ärge kasutage jakki, kui olete väsinud või narkootikumide, alkoholi või ravimite mõju all. Üks hetk tähelepanematust jaki kasutamise ajal võib põhjustada tõsiseid vigastusi.

Jaki kasutamine ja hooldamine

- Ärge kasutage jakki, kui seda ei saa lülitist sisse ja välja lülitada. Iga jakk on ohtlik, kui seda ei saa lülitist juhtida, ning seda tuleb parandada.
- Hooldage jakki. Kontrollige, kas esineb katkisi osi või muud, mis võiks jaki tööd mõjutada. Kui see on kahjustatud, laske jakk enne kasutamist parandada.
- Kasutage jakki selle juhendi järgi, võttes arvesse tööttingimusi ja tehtavat tööd. Jaki kasutamine selleks mitte ette nähtud eesmärkidel võib kaasa tuua ohtlikke olukordi.
- Kui sulavpanus on katkenud, tagastage jakk paranduseks volitatud teeninduskeskusesse.

- Pesu**
- Järgige jakki pestes jaki hoiatussildil olevaid juhiseid.
 - Enne jaki puhastamist eemaldage akuhoidik ja akukassett, pange toitekabel akutaskusse ja sulgege kinnitusvahend.
- Tööpiirkonna ohutus**
- Tööpiirkond peab olema puhas ja hästi valgustatud. Asju täiskuhjatud või pimedad alad soodustavad õnnetuste teket.

Elektriohutus

- Ärge jätke jakki vihma kätte ega märga keskkonda. Jakki sattunud vesi võib suurendada elektrilöögiohtu.
- Ärge väärkasutage juhett. Ärge kasutage juhett kandmiseks, tõmbamiseks ega jaki lahutamiseks elektritoitest. Hoidke juhett eemal kuumusest, õlist ja teravatest servadest.
- Ärge ühendage toiteallikat USB-porti. Vastasel korral võib tekkida tulekahju. USB-port on ette nähtud ainult madalama pingega seadmete laadimiseks.
- Katke USB-port alati kattega, kui te ei laadi parasjagu madalama pingega seadet.
- Ärge sisestage USB-toiteporti naelu, juhett jmt. Vastasel korral võib lühis tekitada suitsu ja tulekahju.
- Ärge käsitage juhett ega akut märgade ega rasvaste kätega.

Akuga tööriista kasutamine ja hooldus

1. Laadige alati laadijaga, mille tootja on heaks kiitnud. Laadija, mis sobib kasutamiseks ühte tüüpi akuga, võib kaasa tuua tulekahjuohtu, kui seda kasutata koos mõnda teist tüüpi akuga.
2. Kasutage elektritööriistu üksnes spetsiaalselt neile toodetud akudega. Mis tahes muude akude kasutamine võib tekitada tervisekahjustusi või tulekahjuohtu.
3. Kui akut ei kasutata, ärge hoidke seda koos muude metalliesemetega, nagu kirjaklambrid, mündid, võtmed, naelad, kruvid jm väikesed metallised, mis võivad tekitada ühenduse klemmide vahel. Akuklemmide lühis võib põhjustada põletusi ja tulekahjuohtu.
4. Väärkasutamise tagajärjel võib akust valguda välja vedelikku; ärge seda puudutage. Kui olete selle vedelikuga siiski kogemata kokku puutunud, uhtke kohta veega. Kui vedelik on sattunud silma, minge arsti juurde. Akust väljavalgunud vedelik võib põhjustada ärritust ja põletusi.
5. Ärge kasutage akupaketti ega tööriista, mis on kahjustatud või muudetud. Kahjustatud või muudetud akud võivad käituda etteaimamatult, põhjustades süttimis-, plahvatus- või vigastusohu.
6. Kaitske akupaketti ja tööriista tule ja kõrge temperatuuri eest. Tule või kõrgema kui 130 °C temperatuuriga kokkupuutumine võib tuua kaasa plahvatuse.
7. Pidage kinni kõigist laadimisjuhetest ja ärge laadige akupaketti ega tööriista väljaspool juhendis märgitud temperatuurivahemikku. Valesti või väljaspool märgitud temperatuurivahemikku laadimine võib kahjustada akupaketti ja suurendada süttimisohtu.

Akukassetiga seotud olulised ohutusjuhised

1. Enne akukassetti kasutamist lugege (1) akulaadidajal, (2) akul ja (3) seadmel olevad juhtnõidid ja hoiatused läbi.
2. Ärge võtke akukassetti lahti.
3. Kui tööaeg järsult lüheneb, siis lõpetage kohe kasutamine. Edasise kasutamise tulemuseks võib olla ülekuumenemisoht, võimalikud põletused või isegi plahvatus.
4. Kui elektrolüüti satub silma, siis loputage silma puhta veega ja pöörduge koheselt arsti poole. Selline õnnetus võib põhjustada pimedaksjäämist.
5. Ärge tekitage akukassetis lühist:
 - (1) Ärge puutuge klemme elektrijuhtidega.
 - (2) Ärge hoidke akukassetti tööriistakastis koos metallesemetega, nagu naelad, mündid jne.
 - (3) Ärge tehke akukassetti märjaks ega jätke seda vihma kätte.Aku lühis võib põhjustada tugevat elektri-voolu, ülekuumenemist, põletusi ning ka seadet tõsiselt kahjustada.
6. Ärge hoidke tööriista ja akukassetti kohtades, kus temperatuur võib tõusta üle 50 °C.
7. Ärge põletage akukassetti isegi siis, kui see on saanud tõsiselt vigastada või on täiesti kulumud. Akukassett võib tules plahvatada.
8. Olge ettevaatlik, ärge laske akul maha kukkuda ja vältige lööke.
9. Ärge kasutage kahjustatud akut.
10. Sisalduvatele liitium-ioonakudele võivad kohalduda ohtlike kaupade õigusaktide nõuded. Kaubanduslikul transportimisel, näiteks kolmandate poolte või transpordiettevõtete poolt, tuleb järgida pakendil ja siltidel toodud erinõudeid.

Transportimiseks ettevalmistamisel on vajalik pidada nõu ohtliku materjali ekspordiga. Samuti tuleb järgida võimalike riiklike regulatsioonide üksikasjalikumaid nõudeid.

Katke teibiga või varjake avatud kontaktid ja pakendage aku selliselt, et see ei saaks pakendis liikuda.

11. Kasutuskõlbatuks muutunud akukassetti kõrvaldamiseks eemaldage see tööriistast ja viige selleks ette nähtud kohta. Järgige kasutuskõlbatuks muutunud aku kõrvaldamisel kohalikke eeskirju.
12. Kasutage akusid ainult Makita heaks kiidetud toodetega. Akude paigaldamine selleks mitte ettenähtud toodetele võib põhjustada süttimist, ülemäärast kuumust, plahvatamist või elektrolüüdi lekkimist.
13. Kui tööriista ei kasutata pika ajaperioodi jooksul, tuleb aku tööriistast eemaldada.

HOIDKE JUHEND ALLES.

⚠ETTEVAATUST: Kasutage ainult Makita originaalakusid. Mitte Makita originaalakude või muudetud akude kasutamine võib põhjustada akude süttimise, kehavigastuse ja kahjustuse. Samuti muudab see kehtetuks Makita tööriista ja laadija Makita garantii.

Vihjeid aku maksimaalse kasutaja tagamise kohta

1. Laadige akukassetti enne selle täielikku tühjenemist. Kui märkate, et tööriist töötab väiksema võimsusega, peatage töö ja laadige akukassetti.
2. Ärge laadige täielikult laetud akukassetti. Ülelaadimine lühendab akude kasutusiga.
3. Laadige akukassetti toatemperatuuril 10 °C - 40 °C. Enne laadimist laske kuumenenud akukassetil maha jahtuda.
4. Kui te ei kasuta akukassetti kauem kui kuus kuud, laadige see.

OSADE KIRJELDUS

Akuhoidik (lisatarvik)

► Joon.1

1	Akuhoidik (10,8 V kuni 12 V max)	2	Akuhoidik (14,4 V / 18 V)	3	Rihmakonks	4	Rihmaauk
---	----------------------------------	---	---------------------------	---	------------	---	----------

Mudel CJ105D / DCJ205

► Joon.2

1	Toitenupp	2	Akutasku	3	Jakk	4	Koodilukk
---	-----------	---	----------	---	------	---	-----------

Mudel CJ106D / DCJ206

► Joon.3

1	Toitenupp	2	Akutasku	3	Jakk	4	Koodilukk
5	Kapuuts	6	Nimesildi hoidik	-	-	-	-

Mudel CV102D / DCV202

► Joon.4

1	Toitenupp	2	Akutasku	3	Jakk
---	-----------	---	----------	---	------

PAIGALDAMINE

Akukasseti paigaldamine ja eemaldamine

⚠ETTEVAATUST: Lülitage seade alati enne akukasseti paigaldamist või sealt eemaldamist välja.

⚠ETTEVAATUST: Akukasseti paigaldamisel või eemaldamisel tuleb akuhoidikut ja akukassetti kindlalt paigal hoida. Kui akuhoidikut ja akukassetti ei hoita kindlalt paigal, võivad need käest libiseda ning kahjustada akuhoidikut ja akukassetti ja/või põhjustada kehavigastusi.

- **Joon.5:** 1. Punane näidik 2. Nupp 3. Akukassetti 4. Akuhoidik (lisatarvik)

Akukasseti paigaldamiseks joondage akukasseti keel korpuse soonega ja libistage kassetti oma kohale. Lükake akukassetti lõpuni sisse, et see lukustuks klõpsatusega oma kohale. Kui näete nupu ülasaos punast näidikut, pole see täielikult lukustunud.

Akukasseti eemaldamiseks lükake seda akuhoidiku küljest lahti, vajutades samal ajal kassetti esiküljel olevat nuppu.

⚠ETTEVAATUST: Paigaldage akukassetti alati täies ulatuses nii, et punane näidik poleks nähtaval, sest muidu võib akukassetti akuhoidikust kogemata välja kukkuda ning vigastada teid või läheduses viibivaid isikuid.

⚠ETTEVAATUST: Ärge paigaldage akukassetti jõuga. Kui akukassetti ei lähe kergesti sisse, ei sisestata seda õigesti.

Akutasku

Akuhoidikut (koos akukassetiga) saab hoida akutaskus. Ühendage akutaskust väljatõmmatud toitekaabli pistikupesa akuhoidiku pistikuga. Seejärel pange akuhoidik akutaskusse ja sulgege kinnitusvahend.

- **Joon.6:** 1. Toitekaabel 2. Jakk 3. Pistik 4. Akutasku

Akuhoidikul oleva rihmakonksu saab lahutada, kui sellelt kruvid eemaldada.

- **Joon.7:** 1. Kruvi 2. Rihmakonks

Akuhoidiku kinnitamine

Saate riputada akuhoidiku oma vöörihmale.

Et vältida akuhoidiku juhuslikku mahakukkumist, kinnitage rihmaaugu abil rihm ja kinnitage see.

1. Tõmmake toitekaabel akutasku ülemise augu kaudu välja, viige pistikupesa läbi akutasku alumise augu ja tõmmake see jaki või vesti sisse.

- **Joon.8:** 1. Toitekaabel 2. Ülemine auk 3. Akutasku 4. Jakk 5. Alumine auk

2. Kinnitage akuhoidiku rihmakonks oma püksirihmale ja ühendage pistikupesa akuhoidiku pistikuga.

- **Joon.9:** 1. Rihmakonks 2. Akuhoidik 3. Püksirihm 4. Pistik 5. Jakk

Akuhoidikul on kukkumisvastane funktsioon. Kui eemaldate akuhoidikut vöölt, tõmmake akuhoidikut üles, vajutades samal ajal lukust avamise nuppu.

- **Joon.10:** 1. Lukust avamise nupp

FUNKTSIONAALNE KIRJELDUS

Toitenupp

Jaki või vesti sisselülitamiseks vajutage ja hoidke all toitelülitit (ligikaudu 1,5 sekundit) Väljalülitamiseks vajutage ja hoidke all toitenuppu.

Temperatuuri reguleerimine

⚠ETTEVAATUST: Pidevaks tööks valige temperatuurisäte „madal” (sinine). Kui jakk või vest on üle kuumenenud, võib jakk või vest põhjustada talitlushäire ja kehavigastusi.

Temperatuurisätteid on kolm (kõrge, keskmine, madal). Kui jaki või vesti sisse lülitate, seatakse temperatuuriks „kõrge”. Iga kord, kui vajutate toitenuppu, muutub temperatuurisäte, nagu jooniselt näidatud. Toitenuppu värv näitab kehtivat sätet.

















- **Joon.11:** 1. Punane: kõrge 2. Valge: keskmine 3. Sinine: madal

Aku jääkmahutavuse näit

Ainult näidikuga akukassettidele

- **Joon.12:** 1. Märgulambid 2. Kontrollimise nupp

Akukasseti järelejäänud mahutavuse kontrollimiseks vajutage kontrollimise nuppu. Märgulambid süttivad mõneks sekundiks.

Märgulambid			Jääkmahutavus
 Poleb	 Ei pole	 Viitgub	
			75 - 100%
			50 - 75%
			25 - 50%
			0 - 25%
			Laadige akut.
(Ainult 14,4 V ja 18 V akud)			
			Akul võib olla tõrge.
			
(Ainult 14,4 V ja 18 V akud)			

MÄRKUS: Näidatud mahutavus võib veidi erineda tegelikust mahutavusest olenevalt kasutustingimustest ja ümbritseva keskkonna temperatuurist.

Aku kaitsesüsteem

Seade on varustatud aku kaitsesüsteemiga. Süsteem lülitab soojendusosade toite automaatselt välja, et pikendada aku tööiga. Kui aku jääkmahtuvus on liiga madal, siis seade ei tööta. Seadme sisselülitamisel varustatakse soojendusosad taas, kuid vaid lühikest aega. Sellisel juhul eemaldage akukasett ja laadige seda.

USB-seadmete ühendamine

⚠ETTEVAATUST: Ühendage ainult seadmeid, mis ühilduvad USB-toitepordiga. Selle juhise järgimata jätmine võib tekitada akuhoidikus talitlushäireid.

TÄHELEPANU: Enne USB-seadme ühendamist akuhoidiku (koos akuga) külge varundage alati USB-seadmel olevad andmed. Selle juhise järgimata jätmise korral võivad andmed kaotsi minna.

Akuhoidikut (koos akukasettiga) saab kasutada USB-seadmete välise toiteallikana.

Avage kate ja ühendage USB-kaabel (pole komplektis) akuhoidiku toiteporti. Seejärel ühendage kaabli teine ots seadmega ja lülitage sisse USB-pordi kõrval olev lüliti.

Akuhoidikut (koos akukasettiga) väljastatav toide: alalisvool 5 V, 2,4 A (maksimum).

► **Joon.13:** 1. Kate 2. Lüliti

USB-kaabli saab mugavamaks kasutamiseks panna jaki või vesti sisse, kasutades selleks taskus olevat auku ja kaablihoidikut.

Mudel CJ105D / DCJ205 / CJ106D / DCJ206

► **Joon.14:** 1. USB-kaabel

Mudel CV102D / DCV202

► **Joon.15:** 1. USB-kaabel

MÄRKUS: Akuhoidik ei pruugi kõigile USB-seadmetele toidet anda.

MÄRKUS: Kui te seda ei kasuta või olete laadimise lõpetanud, eemaldage USB-kaabel ja sulgege kate.

MÄRKUS: Kui lüliti on sisse lülitatud, tarbib see akutoidet. Mittekasutamise ajal lülitage lüliti alati välja.

MÄRKUS: Kui laete järjest mitut USB-seadet, oodake pärast seadme laadimise lõpetamist ligikaudu 10 sekundit, enne kui alustate järgmise seadme laadimist.

HOOLDUS

⚠ETTEVAATUST: Enne kontroll- või hoolustoimingute tegemist kandke alati hoolt selle eest, et jakk oleks välja lülitatud ja akukasett eemaldatud.

⚠ETTEVAATUST: Kui täielikult laetud akukasettiga ei lülitu jakk sisse või leitakse mõni viga, puhastage akuhoidiku ja akukasetti klemmid. Kui jakk siiski ei tööta nõuetekohaselt, lõpetage jaki kasutamine ja pöörduge meie volitatud teeninduskeskuse poole.

TÄHELEPANU: Ärge kunagi kasutage bensiini, vedeldit, alkoholi ega midagi muud sarnast. Selle tulemuseks võib olla luitumine, deformatsioon või pragunemine.

Toote OHUTUSE ja TÖÖKINDLUSE tagamiseks tuleb vajalikud remonttööd ning muud hooldus- ja reguleerimistööd lasta teha Makita volitatud teeninduskeskustes või tehase teeninduskeskustes. Alati tuleb kasutada Makita varuosi.

Jaki või vesti puhastamine

Kõik mudelid

- Enne pesemist eemaldage akuhoidik jaki või vesti küljest.
- Järgige sildil olevaid juhiseid.
- Ärge peske jakki ega vesti koos teiste riietega. See võib värve tuhmiks muuta või teistele riistelele kanda.
- Kasutage pesumasinas pesuvõrku.
- Ärge kasutage kangapehmentid.
- Kasutage ainult neutraalset pesuvahendit.
- Pärast pesemist võtke jakk või vest pesumasinast kohe välja.
- Enne pesemist tuleb tõmbklukk kindlasti sulgeda.

Ainult mudel CJ106D / DCJ206

- Pesemine võib valgust peegeldavate osade toimivust nõrgendada.
- Masinpesu õrna pesutsükliga (pesu pesemiskordade arv on kuni 25 korda.)
- Pesemiskordade arv ei ole ainus tegur, mis määrab jaki kasutusea.
- Jaki kasutusiga muutub olenevalt sellest, kuidas seda kasutatakse, hooldatakse ja hoitakse.
- Kui valgust peegeldavad osad või riided on halvenenud, vahetage jakk välja.

VALIKULISED TARVIKUD

⚠ETTEVAATUST: Neid tarvikuid ja lisaseadiseid on soovitatav kasutada koos Makita tööriistaga, mille kasutamist selles kasutusjuhendis kirjeldatakse. Muude tarvikute ja lisaseadiste kasutamiseks kaasneb vigastada saamise oht. Kasutage tarvikuid ja lisaseadiseid ainult otstarbekohaselt.

Saate vajaduse korral kohalikust Makita teeninduskeskusest lisateavet nende tarvikute kohta.

- Akuhoidik
- Makita algupärane aku ja laadija

MÄRKUS: Mõned nimekirjas loetletud tarvikud võivad kuuluda standardvarustusse ning need on lisatud tööriista pakendisse. Need võivad riigiti erineda.

OSTRZEŻENIE

Ważna instrukcja dotycząca bezpieczeństwa

- Gdy urządzenie nie jest używane, należy je przechowywać w następujący sposób:
 - Przed złożeniem poczekać, aż ostygnie.
 - Nie dopuszczać do powstawania zagnieceń w wyniku przechowywania pod innymi przedmiotami.
- Często sprawdzać, czy urządzenie nie jest w widoczny sposób zużyte lub uszkodzone. Jeśli takie oznaki są widoczne lub jeśli urządzenie było użytkowane w niewłaściwy sposób, należy zwrócić je do dostawcy.
- Urządzenie nie służy do użytku medycznego w szpitalach.
- Niedozwolone jest korzystanie z urządzenia przez osoby niezdolne do odczuwania ciepła lub inne narażone osoby, które nie są w stanie zareagować na przegrzanie.
- Niedozwolone jest korzystanie z urządzenia przez dzieci, które nie ukończyły trzech lat, z uwagi na ich niezdolność do reagowania na przegrzanie.
- Urządzenie nie jest przeznaczone do użytku przez małe dzieci w wieku powyżej trzech lat, chyba że nastawy urządzenia zostaną wybrane przez rodzica lub opiekuna bądź dziecko zostało należycie poinstruowane o sposobach bezpiecznego sterowania działaniem urządzenia.
- Nie wolno dopuścić, aby podczas prania przełącznik lub moduł sterujący zamoczył się, a w trakcie suszenia przewód musi być umieszczony tak, aby woda nie wpływała do przełącznika lub modułu sterującego.
- Informacje dla użytkowników w Europie: Niniejsze urządzenie może być użytkowane przez dzieci w wieku powyżej 8 lat oraz przez osoby niebędące w pełni władz fizycznych, poznawczych i umysłowych lub nieposiadające doświadczenia ani wiedzy, o ile osoba odpowiedzialna za ich bezpieczeństwo zapewni odpowiedni nadzór i przekaże wskazówki dotyczące użytkowania urządzenia oraz zagrożeń z nimi związanych. Urządzenie nie jest przeznaczone do zabawy nim przez dzieci. Czyszczenie oraz konserwacja nie mogą być przeprowadzane przez dzieci bez nadzoru.

- Informacje dla użytkowników z regionów innych niż Europa: Opisywane urządzenie nie jest przeznaczone do użycia przez osoby (w tym dzieci) niebędące w pełni władz fizycznych, poznawczych lub umysłowych, bądź nieposiadające odpowiedniej wiedzy i doświadczenia, o ile osoba odpowiedzialna za ich bezpieczeństwo nie zapewni odpowiedniego nadzoru i nie przekaże wskazówek dotyczących użytkowania urządzenia. Należy pilnować, aby dzieci nie bawiły się urządzeniem.
- Jeśli podczas noszenia kurtki lub kamizelki wystąpią objawy wymienione poniżej, należy niezwłocznie ściągnąć kurtkę lub kamizelkę i zasięgnąć porady lekarza. W przeciwnym razie istnieje ryzyko wyczerpania upałem lub udaru cieplnego.
 - Pierwsze oznaki:
Odczuwanie dyskomfortu; nadmierne pocenie się; ból szyi, nudności; zawroty głowy lub senność.
 - Objawy wyczerpania upałem/udaru cieplnego:
Nudności i wymioty; pulsujący ból głowy; zawroty głowy i senność; zanikanie wydzielania potu; zaczerwieniona, rozpalona i sucha skóra; osłabienie mięśni lub drgawki; przyspieszone tętno; szybki, płytki oddech; zmiany zachowania, takie jak splątanie, dezorientowanie lub zataczanie się; utrata przytomności.

DANE TECHNICZNE

Model:	CJ105D / DCJ205	CJ106D / DCJ206	CV102D / DCV202
Material	Powłoka zewnętrzna: 100% poliestru Bok: 100% poliestru Podszewka: 100% poliestru	Powłoka zewnętrzna i podszewka: 100% poliestru	Powłoka zewnętrzna: 100% poliestru Bok: 85% poliestru 15% spandex Podszewka: 100% poliestru
Poziomy nastawy temperatury	3		
Masa netto*	1,1 kg		0,4 kg

*. Kurtka lub kamizelka ma rozmiar „L”. Bez uchwyty akumulatora i akumulatora.

Dane techniczne uchwyty akumulatora i akumulatora

Gniazdo zasilania USB	Prąd stały 5 V, 2,4 A, typ A	
Napięcie znamionowe	Prąd stały maks. 10,8 V–12 V Prąd stały 14,4 V Prąd stały 18 V	
Akumulator	10,8 V — maks. 12 V	BL1015 / BL1016 / BL1020B / BL1021B / BL1040B / BL1041B
	14,4 V	BL1415 / BL1415N / BL1430 / BL1430B / BL1440 / BL1450 / BL1460B
	18 V	BL1815 / BL1815N / BL1820 / BL1820B / BL1830 / BL1830B / BL1840 / BL1840B / BL1850 / BL1850B / BL1860B

- W związku ze stale prowadzonym przez naszą firmę programem badawczo-rozwojowym niniejsze dane techniczne mogą ulec zmianom bez wcześniejszego powiadomienia.
- W innych krajach urządzenie może mieć odmienne dane techniczne i może być wyposażone w inny akumulator.

⚠️ OSTRZEŻENIE: Należy używać wyłącznie akumulatorów wymienionych powyżej. Używanie innych akumulatorów może stwarzać ryzyko wystąpienia obrażeń ciała lub pożaru.

Połączenie uchwytu akumulatora z kurtką lub kamizelką

W celu połączenia uchwytu akumulatora z kurtką lub kamizelką należy zapoznać się z poniższą tabelą.

- W przypadku akumulatora o napięciu 10,8 V — maks. 12 V należy użyć uchwytu akumulatora „YL00000003”.
- W przypadku akumulatora o napięciu 14,4 V lub 18 V należy użyć uchwytu akumulatora „YL00000004”.

Model	Akumulator	Numer części uchwytu akumulatora
CJ105D / CJ106D / CV102D	10,8 V — maks. 12 V	YL00000003
DCJ205 / DCJ206 / DCV202	14,4 V lub 18 V	YL00000004

Czas pracy

CJ105D / DCJ205 / CJ106D / DCJ206

Nastawa temperatury	Akumulator		
	BL1040B / BL1041B	BL1460B	BL1860B
Prędkość wysoka (HIGH)	3,5 godz.	5,0 godz.	8,5 godz.
Prędkość średnia (MEDIUM)	5,5 godz.	9,0 godz.	14 godz.
Prędkość niska (LOW)	14 godz.	23 godz.	35 godz.

CV102D / DCV202





Nastawa temperatury	Akumulator		
	BL1040B / BL1041B	BL1460B	BL1860B
WYSOKA	4,0 godz.	6,0 godz.	10 godz.
ŚREDNIA	7,5 godz.	12 godz.	20 godz.
NISKA	14 godz.	23 godz.	35 godz.

- Czasy pracy podane w powyższej tabeli są przybliżone. Mogą one różnić się od rzeczywistych czasów pracy.
- Czasy pracy mogą różnić się w zależności od rodzaju akumulatora, stanu naładowanie oraz warunków korzystania.
- Akumulator może różnić się w zależności od kraju.

Symbole

W przypadku tego produktu używane są niektóre z następujących symboli. Przed rozpoczęciem użytkowania należy zapoznać się z ich znaczeniem.

	Przeczytać instrukcję obsługi.
	Prać w pralce w temperaturze poniżej 30°C na trybie delikatnym.
	Nie wybielać.
	Nie wyżymać.
	Nie prasować.
	Nie prac chemicznie.
	Wyrób nieprzeznaczony do użytku przez bardzo małe dzieci (0–3 lat).
	Nie wbijać agrafek.

	Suszyć w suszarce bębnowej w niskiej temperaturze.
	Suszyć rozwieszono.
	Urządzenie klasy III.
 Ni-MH Li-ion	Dotyczy tylko państw UE Nie wyrzucać urządzeń elektrycznych ani akumulatorów wraz z odpadami z gospodarstwa domowego! Zgodnie z dyrektywami europejskimi w sprawie zużytego sprzętu elektrycznego i elektronicznego oraz baterii i akumulatorów oraz zużytych baterii i akumulatorów, a także dostosowaniem ich do prawa krajowego, zużyte urządzenia elektryczne, baterie i akumulatory należy składować osobno i przekazywać do zakładu recyklingu działającego zgodnie z przepisami dotyczącymi ochrony środowiska.

Przeznaczenie

Ogrzewana kurtka lub kamizelka jest przeznaczona do ogrzewania ciała w zimnych środowiskach.

Deklaracja zgodności WE

Dotyczy tylko krajów europejskich

Model CJ106D/DCJ206

Deklaracja zgodności WE jest dołączona jako załącznik A do niniejszej instrukcji obsługi.

OSTRZEŻENIA DOTYCZĄCE BEZPIECZEŃSTWA

▲OSTRZEŻENIE: Przeczytać wszystkie ostrzeżenia bezpieczeństwa i wszystkie instrukcje.

Niezastosowanie się do wspomnianych ostrzeżeń i instrukcji może doprowadzić do porażenia prądem elektrycznym, pożaru i/lub poważnych obrażeń ciała.

Wszystkie ostrzeżenia i instrukcje należy zachować do wykorzystania w przyszłości.

Termin „kurtka” w ostrzeżeniach i opisach środków ostrożności oznacza zarówno kurtkę, jak i kamizelkę.

Ogólne ostrzeżenia związane z bezpieczeństwem

- Dzieci, osoby niepełnosprawne oraz osoby niewrażliwe na temperaturę, na przykład ze względu na niewydolność krążenia krwi, nie powinny korzystać z kurtki.
- Używać kurtki wyłącznie do celów, do których jest przeznaczona.
- Nigdy nie używać kurtki, gdy jej wnętrze jest mokre.
- Nie nosić kurtki na nieosłoniętej skórze.
- W przypadku wycucia czegoś nieoczekiwanego natychmiast wyłączyć kurtkę i wyjąć akumulator z uchwytu.
- Nie dopuszczać do zgniecenia przewodu zasilającego. Uszkodzony przewód może spowodować porażenie prądem elektrycznym.
- W przypadku wykrycia nieprawidłowości skontaktować się z lokalnym centrum serwisowym w celu umówienia naprawy.
- Nie wbijać agrafek itp. Mogłoby to spowodować uszkodzenie wewnętrznych przewodów.
- Nie usuwać tabliczki znamionowej ani etykiet z informacjami o konserwacji. Jeśli staną się nieczytelne lub zgubią się, skontaktować się z lokalnym serwisem w celu umówienia naprawy.
- Wybierać nastawy temperatury odpowiednio do warunków otoczenia, biorąc pod uwagę długotrwałe używanie urządzenia.
- Nie wolno dopuścić, aby podczas prania lub suszenia doszło do zamoczenia akumulatora, uchwytu akumulatora lub złącza.
- Urządzenie nie jest przeznaczone do użytku przez małe dzieci, chyba że nastawy urządzenia zostaną wybrane przez rodzica lub opiekuna bądź dziecko zostało należycie poinstruowane o sposobach bezpiecznego sterowania działaniem urządzenia.

- Należy uważać, by to samo miejsce na skórze nie stykało się przez długi czas z sekcją grzejną. Jeśli sekcja grzejna będzie stykała się przez długi czas z tą samą częścią skóry, nawet niska temperatura (od 40 do 60°C) może spowodować poparzenia.
- W przypadku uczucia gorąca zaprzestać korzystania z kurtki.
- Nigdy nie spać w kurtce.
- Aby uniknąć ryzyka wystąpienia udaru cieplnego, należy odłączyć ubranie w przypadku przemieszczenia się do środowiska, w którym panuje wyraźnie wyższa temperatura.
- Przestrzegać oznakowania ☒ umieszczonego po wewnętrznej stronie ubrania. Nie wbijać w ubranie agrafek, ani od zewnątrz, ani od wewnątrz.
- Przed przystąpieniem do ładowania akumulatorów należy wyjąć je z kurtki.
- Całkowicie zużyte akumulatory wyjąć z kurtki i bezpiecznie zutylizować.
- Jeśli kurtka ma być przechowywana przez dłuższy czas, należy wyjąć z niej akumulatory.
- Nie zwierać końcówek zasilających.

Pranie

- Piorąc kurtkę, przestrzegać instrukcji, które zawiera etykieta z przestrożą umieszczona na kurtce.
- Przed przystąpieniem do czyszczenia kurtki wyjąć uchwyt akumulatora i akumulator, a następnie włożyć przewód zasilający do kieszeni na akumulator i zapiąć zamek błyskawiczny.

Bezpieczeństwo w miejscu pracy

- W miejscu pracy należy utrzymywać czystość i zadbać o dobre oświetlenie. Praca w miejscach nieporządkowanych i ciemnych zwiększa ryzyko wypadku.

Bezpieczeństwo elektryczne

- Nie narażać kurtki na działanie deszczu ani wilgoci. Woda, która dostanie się do kurtki, zwiększa ryzyko porażenia prądem elektrycznym.
- Obchodzić się z przewodem zasilającym w prawidłowy sposób. Nigdy nie używać przewodu do noszenia, ciągnięcia ani odłączania kurtki. Przewód należy chronić przed ciepłem, olejem i ostrymi krawędziami.
- Nie podłączać źródła zasilania do gniazda USB. W przeciwnym razie istnieje ryzyko wystąpienia pożaru. Gniazdo USB służy wyłącznie do ładowania urządzeń niskonapięciowych.
- Zawsze należy zakładać osłonę na gniazdo USB, gdy żadne urządzenie niskonapięciowe nie jest ładowane.
- Nie wkładać gwoździ, przewodów itp. do gniazda zasilającego USB. Mogłoby to spowodować zwarcie, a w konsekwencji zadymienie i zapłon.
- Nie dotykać przewodu ani akumulatora mokrymi lub tustymi rękami.
- Nigdy nie używać kurtki z uszkodzonym przewodem lub wtyczką.
- Zawsze używać uchwytu akumulatora wskazanego przez firmę Makita.
- Nie zostawiać przewodu odłączonego, kiedy dostarczone jest zasilanie z akumulatora. Małe dzieci mogą włożyć wtyczkę pod napięciem do ust i odnieść obrażenia.
- Nie podłączać wtyczki uchwytu akumulatora do urządzeń innych niż kurtka wskazana przez firmę Makita.

Bezpieczeństwo osobiste

- Trzymać się na baczności, patrzeć, co się robi oraz zachowywać zdrowy rozsądek podczas korzystania z kurtki. Nie korzystać z kurtki w razie zmęczenia, choroby, pod wpływem substancji odurzających, alkoholu ani lekarstw. Moment nieuwagi podczas korzystania z kurtki może spowodować poważne obrażenia ciała.

Korzystanie z kurtki i dbanie o nią

- Nie używać kurtki, jeśli nie da się jej włączyć lub wyłączyć przełącznikiem. Kurtka, działaniem której nie można sterować przełącznikiem, może być niebezpieczna i wymaga naprawy.
- Kurtkę należy utrzymywać w należytym stanie. Sprawdzać, czy uszkodzenie części lub inne czynniki nie wpływają niekorzystnie na działanie kurtki. Jeśli kurtka ulegnie uszkodzeniu, należy ją naprawić przed ponownym użyciem.
- Używać kurtki zgodnie z niniejszymi instrukcjami, biorąc pod uwagę warunki pracy oraz rodzaj pracy. Używanie kurtki do zastosowań innych niż przewidziane może powodować zagrożenie.
- W razie przepalenia bezpiecznika zwrócić kurtkę do autoryzowanego serwisu celem dokonania naprawy.

Użytkowanie narzędzi akumulatorowych i dbałość o nie

1. Akumulator należy ładować wyłącznie przy użyciu określonej przez producenta ładowarki. Ładowarka przeznaczona do jednego typu akumulatora może stwarzać zagrożenie pożarem, gdy będzie używana do ładowania innego akumulatora.
2. Do zasilania elektronarzędzi używać tylko specjalnie do tego celu przeznaczonych akumulatorów. Używanie innych akumulatorów może stwarzać ryzyko wystąpienia obrażeń ciała lub pożaru.
3. Gdy akumulator nie jest używany, należy zabezpieczyć go przed kontaktem z metalowymi przedmiotami, typu spinacze, monety, klucze, gwoździe, wkręty lub innymi metalowymi drobiazgami, które mogą powodować zwarcie styków akumulatora. Zwarcie styków akumulatora grozi poparzeniami lub pożarem.
4. W niewłaściwych warunkach eksploatacji może dojść do wycieku elektrolitu z akumulatora. Nie należy go dotykać. W razie przypadkowego kontaktu należy przemyć skażoną skórę wodą. W przypadku dostania się elektrolitu do oczu należy dodatkowo skorzystać z porady lekarza. Elektrolit z akumulatora może powodować podrażnienia lub poparzenia.
5. Nie używać uszkodzonego lub przerobionego akumulatora ani narzędzia. Uszkodzone lub przerobione akumulatory mogą działać w nieprzewidywalny sposób i spowodować pożar, wybuch lub obrażenia ciała.
6. Nie wystawiać akumulatora ani narzędzia na działanie ognia ani nadmiernej temperatury. Narażenie na ogień lub temperaturę wyższą niż 130°C może spowodować wybuch.

7. Przestrzegać wszystkich instrukcji ładowania i nie ładować akumulatora ani narzędzia w temperaturze wykraczającej poza zakres określony w instrukcji. Nieprawidłowe ładowanie lub temperatury wykraczająca poza określony zakres mogą spowodować uszkodzenie akumulatora oraz wzrost zagrożenia pożarem.

Ważne zasady bezpieczeństwa dotyczące akumulatora

1. Przed użyciem akumulatora zapoznać się ze wszystkimi instrukcjami i znakami ostrzegawczymi na (1) ładowarce, (2) akumulatorze i (3) produkcie, w którym będzie używany akumulator.
2. Akumulatora nie wolno rozbierać.
3. Jeśli czas działania uległ znacznemu skróceniu, należy natychmiast przerwać pracę. Może bowiem dojść do przegrzania, ewentualnych poparzeń, a nawet eksplozji.
4. W przypadku przedostania się elektrolitu do oczu, przemyć je czystą wodą i niezwłocznie uzyskać pomoc lekarską. Może on bowiem spowodować utratę wzroku.
5. Nie doprowadzać do zwarcia akumulatora:
 - (1) Nie dotykać styków materiałami przewodzącymi prąd.
 - (2) Unikać przechowywania akumulatora w pojemniku z metalowymi przedmiotami, takimi jak gwoździe, monety itp.
 - (3) Chronić akumulator przed deszczem lub wodą.Zwarcie prowadzi do przepływu prądu elektrycznego o dużym natężeniu i przegrzania akumulatora, co w konsekwencji może grozić poparzeniami a nawet awarią urządzenia.
6. Narzędzia i akumulatora nie wolno przechowywać w miejscach, w których temperatura osiąga bądź przekracza 50°C (122°F).
7. Akumulatorów nie wolno spalać, również tych poważnie uszkodzonych lub całkowicie zużytych. Akumulator może eksplodować w ogniu.
8. Chronić akumulator przed upadkiem i uderzeniami.
9. Nie wolno używać uszkodzonego akumulatora.
10. Stanowiące wyposażenie akumulatory litojonowe podlegają przepisom dotyczącym produktów niebezpiecznych.

Na potrzeby transportu komercyjnego, np. świadczony przez firmy trzecie czy spedycyjne, należy przestrzegać specjalnych wymagań w zakresie pakowania i oznaczania etykietami. Przygotowanie produktu do wysyłki wymaga skonsultowania się ze specjalistą ds. materiałów niebezpiecznych. Należy także przestrzegać przepisów krajowych, które mogą być bardziej szczegółowe. Zakleić taśmą lub zaślepić otwarte styki akumulatora oraz zabezpieczyć go, aby nie mógł się przesuwać w opakowaniu.
11. Jeśli zajdzie konieczność utylizacji akumulatora, należy wyjąć go z narzędzia i przekazać w bezpieczne miejsce. Postępować zgodnie z przepisami lokalnymi dotyczącymi utylizacji akumulatorów.

12. **Używać akumulatorów tylko z produktami określonymi przez firmę Makita.** Zastosowanie akumulatorów w niezgodnych produktach może spowodować pożar, przegrzanie, wybuch lub wyciek elektrolitu.
13. **Jeśli narzędzie nie będzie używane przez dłuższy czas, należy wyjąć z niego akumulator.**

ZACHOWAĆ NINIEJSZE INSTRUKCJE.

⚠ PRZESTROGA: Używać wyłącznie oryginalnych akumulatorów firmy Makita. Używanie nieoryginalnych akumulatorów firm innych niż Makita lub akumulatorów, które zostały zmodyfikowane, może spowodować wybuch akumulatora i pożar, obrażenia ciała oraz zniszczenie mienia. Stanowi to również naruszenie warunków gwarancji firmy Makita dotyczących narzędzia i ładowarki.

Wskazówki dotyczące zachowania maksymalnej trwałości akumulatora

1. **Akumulator należy naładować zanim zostanie do końca rozładowany.** Po zauważeniu spadku mocy narzędzia należy przerwać pracę i naładować akumulator.
2. **Nie wolno ładować powtórnie w pełni naładowanego akumulatora.** Przeladowanie akumulatora skraca jego trwałość.
3. **Akumulator należy ładować w temperaturze pokojowej w przedziale 10–40°C (50–104°F).** W przypadku gorącego akumulatora przed przystąpieniem do ładowania należy poczekać, aż ostygnie.
4. **Akumulatory niklowo-wodorkowe należy naładować po okresie długiego nieużytkowania (dłuższego niż sześć miesięcy).**

OPIS CZĘŚCI

Uchwyt akumulatora (wyposażenie dodatkowe)

► Rys.1

1	Uchwyt akumulatora (10,8 V — maks. 12 V)	2	Uchwyt akumulatora (14,4 V/18 V)	3	Zaczep na pasek	4	Otwór paska
---	--	---	----------------------------------	---	-----------------	---	-------------

Model CJ105D/DCJ205

► Rys.2

1	Przycisk zasilania	2	Kieszonka na akumulator	3	Gniazdo wtykowe	4	Zamek kodowy
---	--------------------	---	-------------------------	---	-----------------	---	--------------

Model CJ106D/DCJ206

► Rys.3

1	Przycisk zasilania	2	Kieszonka na akumulator	3	Gniazdo wtykowe	4	Zamek kodowy
5	Kaptur	6	Miejsce na plakietkę z nazwiskiem	-	-	-	-

Model CV102D/DCV202

► Rys.4

1	Przycisk zasilania	2	Kieszonka na akumulator	3	Gniazdo wtykowe
---	--------------------	---	-------------------------	---	-----------------

INSTALACJA

Wkładanie i wyjmowanie akumulatora

⚠ PRZESTROGA: Przed włożeniem lub wyjęciem akumulatora należy zawsze wyłączyć urządzenie.

⚠ PRZESTROGA: Podczas wkładania i wyjmowania akumulatora należy mocno trzymać uchwyt akumulatora i akumulator. Zbyt słabe trzymanie uchwytu akumulatora i akumulatora może spowodować ich wyslizgnięcie się i uszkodzenie, a nawet odniesienie obrażeń ciała.

► **Rys.5:** 1. Czerwony wskaźnik 2. Przycisk 3. Akumulator 4. Uchwyt akumulatora (wyposażenie dodatkowe)

Aby włożyć akumulator, wyrównać występ na akumulatorze z rowkiem w obudowie i wsunąć go na swoje miejsce. Wsunąć akumulator do oporu, aż wskaźnik na swoje miejsce i słyszalne będzie delikatne kliknięcie. Jeśli jest widoczny czerwony wskaźnik w górnej części przycisku, akumulator nie został całkowicie zatrząśnięty.

Aby wyciągnąć akumulator, wysunąć go z uchwytu, naciskając przycisk znajdujący się w przedniej jego części.

⚠ PRZESTROGA: Akumulator należy włożyć do końca, tak aby czerwony wskaźnik nie był widoczny. W przeciwnym razie akumulator może przypadkowo wypaść z uchwytu, powodując obrażenia operatora lub osób postronnych.

⚠ PRZESTROGA: Nie wkładać akumulatora na siłę. Jeśli akumulator nie daje się swobodnie wsunąć, oznacza to, że został włożony nieprawidłowo.

Kieszień na akumulator

Uchwyt akumulatora (z akumulatorem) można przechowywać w kieszeni na akumulator. Podłączyć gniazdo wtykowe przewodu zasilającego wyciągniętego z kieszeni na akumulator do wtyczki uchwytu akumulatora. Następnie włożyć uchwyt akumulatora do kieszeni na akumulator i zapiąć zamek błyskawiczny.

► **Rys.6:** 1. Przewód zasilający 2. Gniazdo wtykowe 3. Wtyczka 4. Kieszeń na akumulator

Zacpek na pasek na uchwycie akumulatora można odłączyć, odkręcając śruby.

► **Rys.7:** 1. Śruba 2. Zacpek na pasek

Mocowanie uchwytu akumulatora

Możliwe jest zawieszenie uchwytu akumulatora na pasku spodni.

Aby zapobiec przypadkowemu upuszczeniu akumulatora, umieścić pasek w otworze i zabezpieczyć go.

1. Wyciągnąć przewód zasilający z górnego otworu w kieszeni na akumulator i przłożyć gniazdo wtykowe przez dolny otwór w kieszeni na akumulator, po czym przeciągnąć do wnętrza kurtki lub kamizelki.

► **Rys.8:** 1. Przewód zasilający 2. Górny otwór 3. Kieszeń na akumulator 4. Gniazdo wtykowe 5. Dolny otwór

2. Założyć zacpek uchwytu akumulatora na pasek w talii i podłączyć gniazdo wtykowe do wtyczki uchwytu akumulatora.

► **Rys.9:** 1. Zacpek na pasek 2. Uchwyt akumulatora 3. Pasek do spodni 4. Wtyczka 5. Gniazdo wtykowe

Uchwyt akumulatora jest wyposażony w funkcję zapobiegającą upuszczeniu. Ściągając uchwyt akumulatora z paska, należy pociągnąć za uchwyt, naciskając przycisk odblokowania.

► **Rys.10:** 1. Przycisk odblokowywania

OPIS DZIAŁANIA

Przycisk zasilania

Aby włączyć kurtkę lub kamizelkę, nacisnąć przycisk zasilania i przytrzymać go (przez około 1,5 sekundy). Aby wyłączyć, należy ponownie nacisnąć i przytrzymać przycisk zasilania.

Regulacja temperatury

⚠ PRZESTROGA: W przypadku pracy ciągłej należy ustawić „niska” (niebieski przycisk) nastawę temperatury. Przegrzanie kurtki lub kamizelki może spowodować usterkę kurtki lub kamizelki i obrażenia ciała.

Dostępne są trzy nastawy temperatury (wysoka, średnia, niska). Bezpośrednio po włączeniu kurtki lub kamizelki wybrana jest „wysoka” temperatura. Każde naciśnięcie przycisku zasilania powoduje zmianę nastawy temperatury, tak jak przedstawiono to na ilustracji. Kolor przycisku odzwierciedla wybraną nastawę.

► **Rys.11:** 1. Czerwony: „wysoka” 2. Biały: „średnia” 3. Niebieski: „niska”

Wskazanie stanu naładowania akumulatora

Tylko w przypadku akumulatorów ze wskaźnikiem

► **Rys.12:** 1. Lampki wskaźnika 2. Przycisk kontrolny

Nacisnąć przycisk kontrolny na akumulatorze w celu wyświetlenia stanu naładowania akumulatora. Lampki wskaźnika zaświecą się przez kilka sekund.

Lampki wskaźnika			Pozostała energia akumulatora
Świeci się	Wyłączony	Miga	
			75–100%
			50–75%
			25–50%
			0–25%
			Naładować akumulator.
(Tylko dla akumulatorów 14,4 V i 18 V).			
			Akumulator może nie działać poprawnie.
(Tylko dla akumulatorów 14,4 V i 18 V).			

WSKAZÓWKA: Zależnie od warunków użytkowania i temperatury otoczenia, wskazywany poziom może nieznacznie się różnić od rzeczywistego stanu naładowania akumulatora.

Układ zabezpieczenia akumulatora

Urządzenie jest wyposażone w układ zabezpieczenia akumulatora. Układ automatycznie odcina zasilanie części grzejnych w celu wydłużenia trwałości akumulatora. Jeśli stan naładowania akumulatora jest zbyt niski, urządzenie nie będzie pracować. Po włączeniu urządzenia części grzejne znów będą zasilane, ale po krótkim czasie zostaną wyłączone. W takiej sytuacji należy wyjąć akumulator i go naładować.

Podłączanie urządzeń USB

⚠ PRZESTROGA: Należy podłączać wyłącznie urządzenia, które są zgodne z gniazdem zasilania USB. W przeciwnym razie może wystąpić usterka uchwytu akumulatora.

UWAGA: Przed podłączeniem urządzenia USB do uchwytu akumulatora (z akumulatorem) zawsze należy wykonać kopię zapasową danych na urządzeniu USB. W przeciwnym razie może dojść do utraty danych.

Uchwyt akumulatora (z akumulatorem) może działać jako zewnętrzne źródło zasilania urządzeń USB.

Otworzyć pokrywę i podłączyć przewód USB (nie jest dołączony) do gniazda zasilania uchwytu akumulatora. Następnie podłączyć drugi koniec przewodu do urządzenia i włączyć przełącznik obok gniazda USB. Uchwyt akumulatora (z akumulatorem) zapewnia zasilanie prądem stałym 5 V, 2,4 A (maksymalnie).

► **Rys.13:** 1. Pokrywa 2. Przełącznik

Przewód USB można dla wygody umieścić w kurtce lub kamizelce dzięki otworowi w kieszeni i uchwytowi na przewód.

W przypadku CJ105D / DCJ205 / CJ106D / DCJ206

► **Rys.14:** 1. Przewód USB

W przypadku CV102D / DCV202

► **Rys.15:** 1. Przewód USB

WSKAZÓWKA: Uchwyt akumulatora może nie zasilać niektórych urządzeń USB.

WSKAZÓWKA: Wyjąć przewód USB i zamknąć pokrywę, gdy przewód nie jest używany lub ładowanie zostało zakończone.

WSKAZÓWKA: Moc akumulatora jest zużywana zawsze, gdy przełącznik jest włączony. Zawsze należy wyłączać przełącznik, kiedy akumulator nie jest używany.

WSKAZÓWKA: W przypadku ładowania kolejno kilku urządzeń USB, należy po zakończeniu ładowania każdego urządzenia, a przed rozpoczęciem ładowania następnego, odczekać około 10 sekund.

KONSERWACJA

⚠ PRZESTROGA: Przed przystąpieniem do przeglądu kurtki lub jej konserwacji upewnić się, że jest ona wyłączona, a akumulator wyjęty.

⚠ PRZESTROGA: Jeśli kurtka nie włącza się lub zauważono inną usterkę przy całkowicie naładowanym akumulatorze, należy wyczyścić zaciski uchwytu akumulatora i akumulatora. Jeśli kurtka nadal nie działa prawidłowo, zaprzestać jej używania i skontaktować się z autoryzowanym centrum serwisowym.

UWAGA: Nie stosować benzyny, rozpuszczalników, alkoholu itp. środków. Mogą one powodować odbarwienia, odkształcenia lub pęknięcia.

W celu zachowania odpowiedniego poziomu BEZPIECZEŃSTWA i NIEZAWODNOŚCI produktu wszelkie naprawy i różnego rodzaju prace konserwacyjne lub regulacje powinny być przeprowadzane przez autoryzowany lub fabryczny punkt serwisowy narzędzi Makita, zawsze z użyciem oryginalnych części zamiennych Makita.

Czyszczenie kurtki lub kamizelki

Wszystkie modele

- Przed praniem odłączyć uchwyt akumulatora od kurtki lub kamizelki.
- Postępować zgodnie z instrukcjami na metce.
- Nie prać kurtki ani kamizelki z innymi ubraniami. Może to spowodować wyblaknięcie kolorów lub zafarbowanie.
- W przypadku korzystania z pralki stosować siatkę do prania.
- Nie używać środków zmiękczących do tkanin.
- Używać wyłącznie neutralnych detergentów.
- Po wypraniu należy niezwłocznie wyjąć kurtkę lub kamizelkę z pralki.
- Przed praniem należy zapiąć zamek.

Tylko w przypadku CJ106D / DCJ206

- Po praniu działanie elementów odblaskowych może być osłabione.
- Prać w prasce w trybie delikatnym (liczba prań wynosi maksymalnie 25).
- Liczba prań nie jest jedynym czynnikiem decydującym o trwałości kurtki.
- Trwałość kurtki zależy od sposobu użytkowania, dbałości i sposobu przechowywania.
- Jeśli stan elementów odblaskowych lub części ubrania uległ pogorszeniu, kurtkę należy wymienić na nową.

AKCESORIA OPCJONALNE

⚠ PRZESTROGA: Zaleca się stosowanie wymiennych akcesoriów i przystawek razem z narzędziem Makita opisanym w niniejszej instrukcji. Stosowanie innych akcesoriów lub przystawek może być przyczyną obrażeń ciała. Akcesoria lub przystawki należy wykorzystywać tylko zgodnie z ich przeznaczeniem.

W razie potrzeby wszelkiej pomocy i szczegółowych informacji na temat niniejszych akcesoriów udzieli Państwu lokalne punkty serwisowe Makita.

- Uchwyt akumulatora
- Oryginalny akumulator i ładowarka firmy Makita

WSKAZÓWKA: Niektóre pozycje znajdujące się na liście mogą być dołączone do pakietu narzędziowego jako akcesoria standardowe. Mogą to być różne pozycje, w zależności od kraju.

FIGYELMEZTETÉS

Fontos biztonsági utasítás

- Használaton kívül a következőképpen tárolja:
 - Engedje, hogy lehűljön, mielőtt összehajtja.
 - Ne gyűrje a készüléket úgy, hogy tároláskor más tárgyakat helyez rá.
- Gyakran vizsgálja meg a készüléken a kopás vagy sérülés jeleit. Ha arra utaló jelek vannak, hogy a készüléket helytelenül használták, ne használja tovább, és küldje vissza az eladónak.
- A készüléket nem orvosi használatra tervezték.
- A készüléket nem használhatják a hőre érzéketlen személyek és más nagyon sérülékeny személyek, akik nem képesek reagálni a túlmelegedésre.
- Három év alatti gyermekek nem használhatják ezt a készüléket, mert nem képesek reagálni a túlmelegedésre.
- A készüléket ne használják három évnél idősebb kisgyermekek, kivéve ha egy szülő vagy nevelő előre beállította a vezérlőket vagy a gyermeket megfelelően megtanították, hogyan működtesse biztonságosan a vezérlőket.
- Nem szabad megengedni, hogy a kapcsoló- vagy vezérlőegység benedvedjen mosás közben, és szárítás közben úgy kell elhelyezni a kábelt, hogy biztosítsuk, hogy nem folyik be víz a kapcsolóba vagy vezérlőbe.
- Európai felhasználóknak: A készüléket nem használhatják 8 évnél fiatalabb gyermekek, valamint csökkent fizikai, érzékelési vagy értelmi képességű személyek, illetve olyanok, akiknek nincs meg a tapasztalatuk és tudásuk ehhez, kivéve, ha valaki a biztonságos használatra megtanítja őket, ismerteti velük a lehetséges veszélyeket, és a használat közben felügyeli őket. Gyermekek ne játszanak a készülékkel. A készülék tisztítását és karbantartását felügyelet nélküli gyermekek ne végezzék.
- Európán kívüli területek felhasználói részére: A gépet nem használhatják csökkent fizikai, érzékelési vagy értelmi képességű személyek (a gyerekeket is beleértve), vagy akiknek nincs meg a tapasztalatuk és tudásuk ehhez; kivéve, ha a biztonságukért felelős személy a használatra megtanítja, vagy a használat közben felügyeli őket. Ügyeljen rá, hogy gyermekek ne játszhassanak a géppel.

- Ha az alább felsorolt tünetek egyikétől szenved a kabát vagy mellény viselője, vegye le azonnal, és forduljon orvoshoz. Ellenkező esetben fennáll a hőségtől való kimerültség vagy a hóguta veszélye.
 - Első jelek:
Rossz közérzet; túlzott izzadás; nyaki fájdalom; hányinger; szédülés vagy álomosság.
 - A hőségtől való kimerültség/hóguta tünetei:
Hányinger és hányás; lüktető fejfájás; szédülés és álomosság; az izzadás hiánya; piros, forró és száraz bőr; izomgyengeség vagy görcsök; gyors szívverés; kapkodó, felszínes légzés; megváltozott viselkedés, például zavartság, tájékozódási gondok vagy tántorgás; eszméletvesztés.

RÉSZLETES LEÍRÁS

Típus:	CJ105D / DCJ205	CJ106D / DCJ206	CV102D / DCV202
Anyag	Külső réteg: 100% poliészter Oldal: 100% poliészter Bélés: 100% poliészter	Külső réteg és bélés: 100% poliészter	Külső réteg: 100% poliészter Oldal: 85% poliészter 15% spandex Bélés: 100% poliészter
Hőmérsékletbeállítás lépései	3		
Nettó tömeg *	1,1 kg		0,4 kg

*. A kabát vagy mellény mérete „L”. Akkumulátortartó és akkumulátor nélkül.

Akkumulátortartó és akkumulátor műszaki adatai

USB tápellátó port	5 V, 2,4 A, egyenáram, A típus		
Névleges feszültség	10,8 V – max. 12 V, egyenáram 14,4 V, egyenáram 18 V, egyenáram		
Akkumulátor	10,8 V - max. 12 V	BL1015 / BL1016 / BL1020B / BL1021B / BL1040B / BL1041B	
	14,4 V	BL1415 / BL1415N / BL1430 / BL1430B / BL1440 / BL1450 / BL1460B	
	18 V	BL1815 / BL1815N / BL1820 / BL1820B / BL1830 / BL1830B / BL1840 / BL1840B / BL1850 / BL1850B / BL1860B	

- Folyamatos kutató- és fejlesztőprogramunk eredményeként az itt felsorolt műszaki adatok figyelmeztetés nélkül megváltozhatnak.
- A műszaki adatok és az akkumulátor országoként változhatnak.

▲ FIGYELMEZTETÉS: Csak a fentiekben felsorolt akkumulátorokat használja. Bármilyen más akkumulátor használata sérüléseket és/vagy tüzet okozhat.

A kabát vagy mellény és az akkumulátortartó kombinációja

A kabát vagy mellény és az akkumulátortartó lehetséges kombinációit lásd az alábbi táblázatban.

- A 10,8 V - max. 12 V-os akkumulátorhoz használja az „YL00000003” akkumulátortartót.
- A 14,4 – 18 V-os akkumulátorhoz használja az „YL00000004” akkumulátortartót.

Típus	Akkumulátor	Akkumulátortartó cikkszám
CJ105D / CJ106D / CV102D	10,8 V - max. 12 V	YL00000003
DCJ205 / DCJ206 / DCV202	14,4 V vagy 18 V	YL00000004

Üzemidő

CJ105D / DCJ205 / CJ106D / DCJ206

Hőmérsékletbeállítás	Akkumulátor		
	BL1040B / BL1041B	BL1460B	BL1860B
MAGAS	3,5 óra	5,0 óra	8,5 óra
KÖZEPES	5,5 óra	9,0 óra	14 óra
ALACSONY	14 óra	23 óra	35 óra

CV102D / DCV202

Hőmérsékletbeállítás	Akkumulátor		
	BL1040B / BL1041B	BL1460B	BL1860B
MAGAS	4,0 óra	6,0 óra	10 óra
KÖZEPES	7,5 óra	12 óra	20 óra
ALACSONY	14 óra	23 óra	35 óra

- A fenti táblázatban jelzett üzemidők csak iránymutatóként szolgáló becslések. Eltérhetnek a valós üzemidőtől.
- Az üzemidők az akkumulátor típusától, a töltöttség szintjétől és a használati körülményektől függően eltérhetnek.
- Az akkumulátor országokként változhat.

Szimbólumok

A következő jelek egy részét használják a termékhez. Használat előtt bizonyosodjon meg arról, hogy helyesen értelmezi a jelentésüket.



Olvassa el a használati utasítást.



A mosógépben 30 °C alatti hőmérsékleten, kímélő programban mossa.



Fehériteni tilos.



Ne csavarja ki.



Nem vasalható.



Nem vegytisztítható.



Nagyon kicsi gyermekek nem használhatják (0-3 évig).



Ne szúrjon bele tűt.



Szárítógépben alacsony hőfokon szárítható.



Függesztve szárítandó.



III. osztályú eszköz.



Ni-MH
Li-ion

Csak az Európai Unió tagállamai számára
Az elektromos berendezések és az akkumulátorokat ne dobja a háztartási szemétkorsóba! Az Európai Unió használt elektromos és elektronikus berendezésekre vonatkozó irányelvei, illetve az elemekről és akkumulátorokról, valamint a hulladékelemekről és akkumulátorokról szóló irányelv, továbbá azoknak a nemzeti jogba való átültetése szerint az elhasznált elektromos berendezéseket, elemeket és akkumulátorokat külön kell gyűjteni, és környezetbarát módon kell gondoskodni újrahasznosításukról.

Rendeltetés

A fűtött kabát vagy mellény a test felmelegítésére szolgál hideg környezetben.

EK Megfelelőségi nyilatkozat

Csak európai országokra vonatkozóan

CJ106D / DCJ206 típus

Az EK-megfelelőségi nyilatkozat az útmutató „A” mellékletében található.

BIZTONSÁGI FIGYELMEZTETÉS

▲ FIGYELMEZTETÉS: Olvassa el az összes biztonsági figyelmeztetést és utasítást. Ha nem tartja be a figyelmeztetéseket és utasításokat, akkor áramütés, tűz és/vagy súlyos sérülés következhet be.

Őrizzen meg minden figyelmeztetést és utasítást a későbbi tájékozódás érdekében.

A figyelmeztetésekben és óvintézkedésekben szereplő „kabát” kifejezés a kabátra vagy mellényre vonatkozik.

Általános biztonsági figyelmeztetések

- **Gyermekek, fogyatékkal élő személyek, illetve a hőre érzékenyek, például rossz vérkeringéssel rendelkező személyek ne használják a kabátot.**
- **Ne használja a kabátot a szándékolttól eltérő célra.**

- Soha ne használja a kabátot úgy, hogy a bel-seje nedves.
- Ne viselje a kabátot közvetlenül a bőrén.
- Ha bármilyen szokatlan jelenséget észlel, kap-csolja ki a kabátot, majd azonnal távolítsa el az akkumulátortartót.
- Ne engedje, hogy a tápkábel becsípődjön. A sérült kábel áramütést okozhat.
- Ha azt tapasztalja, hogy a termék bármilyen módon eltér a normálístól, javításért forduljon a helyi szervizközponthoz.
- Ne használjon tűt vagy hasonló dolgokat. A belső elektromos huzalozás megsérülhet.
- Őrizze meg a karbantartási címkéket és a névtáblát. Ha olvashatatlaná válnak vagy elvesződnek, javításért forduljon a hivatalos szervizközpontunkhoz.
- A hőmérsékletbeállításokat folyamatos használáthoz, a felhasználási környezetnek megfelelően válassza ki.
- Nem szabad engedni, hogy az akkumulátor, az akkumulátortartó vagy a csatlakozók nedvessé váljanak a mosás és szárítás során.
- A készüléket ne használják kisgyermekek, kivéve ha egy szülő vagy nevelő előre beállította a vezérlőket vagy a gyermeket megfelelően megtanították, hogyan működtesse biztonságosan a vezérlőket.
- Vigyázzon, hogy a fűtő szakasz ne érintkezzen a bőr ugyanazon részével hosszú ideig. Ha a fűtő szakasz a bőr ugyanazon részével érintkezik hosszú ideig, fennáll az alacsony hőmérsékletű égés lehetősége még viszonylag alacsony (40-60°C) hőmérsékleten is.
- Ne használja tovább a kabátot, ha forrónak érzi.
- Soha ne használja a kabátot alvás közben.
- A hóguta lehetőségének elkerülése érdekében csatlakoztassa szét a ruházatot, amikor jelentősen magasabb hőmérsékletű környezetbe megy át.
- Ellenőrizze gondosan a jelet (⊗) a ruházat belső részén. Ne szűrjön tűt az anyagba sem a külső, sem a belső részeken.
- Távolítsa el az akkumulátorokat a kabátból töltés előtt.
- Távolítsa el a lemerült akkumulátorokat a kabátból, és ártalmatlanítsa azokat biztonságosan.
- Mielőtt hosszú időre tárolja a kabátot, távolítsa el az akkumulátorokat.
- Ne zárja rövidre a tápterminálokat.

Mosás

- A kabát mosásakor kövesse a kabáton található figyelmeztető címkén lévő utasításokat.
- A kabát tisztítása előtt távolítsa el az akkumulátortartót és az akkumulátort, majd helyezze a hálózati kábelt az akkumulátorzsebbe, és húzza be a cipzárt.

A munkaterület biztonsága

- Tartsa tisztán a munkaterületet és ügyeljen a jó megvilágításra. A rendezetlen vagy sötét munkaterületek növelik a baleset kockázatát.

Elektromos biztonság

- Ne tegye ki a kabátot esőnek vagy nedves körülményeknek. A kabátba kerülő víz növeli az áramütés kockázatát.
- Ne rongálja meg a kábelt. Soha ne használja a kábelt a kabát hordozásához, vontatásához vagy a csatlakozóból való kihúzásához. Tartsa távol a kábelt a hőtől, olajtól és az éles felületektől.
- Ne csatlakoztassa az áramforrást USB-porthoz. Ha nem így tesz, az tűzveszélyes lehet. Az USB-port csak alacsonyabb feszültségű készülék töltésére alkalmas.
- Ha éppen nem az alacsonyabb feszültségű készüléket tölti, tegye fel a fedelet az USB-portra.
- Ne dugjon szeget, huzalt, stb. az USB tápellátó portba. Máskülönben a rövidzárlat füstöt és tüzet okozhat.
- Ne fogja meg a kábelt vagy az akkumulátort nedves vagy zsíros kézzel.
- Soha ne használja a kabátot, ha a kábel vagy a dugó meghibásodott.
- Mindig a Makita által kijelölt akkumulátortartót használja.
- Ha az akkumulátorból áram folyik a kábelbe, ne hagyja azt szétcsatlakoztatva. A kisgyerekek a szájukba vehetik az áram alatt lévő dugót, ami sérüléseket okozhat.
- Az akkumulátortartó dugóját ne csatlakoztassa más készülékekhez, csak a Makita által kijelölt kabáthoz.

Személyi biztonság

- Legyen elővigyázatos, figyeljen arra, amit csinál, és használja a józan eszét a kabát használatá során. Ne használja a kabátot, ha fáradt, illetve drog, alkohol vagy gyógyszerek hatása alatt áll. A kabát használatá közben egy pillanatnyi figyelmetlenség is súlyos személyi sérüléshez vezethet.

A kabát használata és megóvása

- Ne használja a kabátot, ha a kapcsolójával nem lehet azt ki- és bekapcsolni. Minden kabát, amely nem vezérelhető a kapcsolójával, veszélyes, és meg kell javítani.
- A kabát karbantartása. Ellenőrizze, hogy nincsenek-e eltört részek vagy bármilyen körülmény, amely befolyásolhatja a kabát működését. Ha sérülést észlel, használat előtt javíttassa meg a kabátot.
- A kabátot ezen utasítások szerint használja, figyelembe véve a munkakörnyezetet és a végrehajtandó feladatot is. A kabát teretétől eltérő használatú veszélyes helyzetet eredményezhet.
- Ha a biztosítóbetéttel töredezett, küldje vissza a kabátot a hivatalos szervizközpontunkba javításra.

Akkumulátoros szerszám használata és karbantartása

1. Csak a gyártó által meghatározott töltővel töltsen fel az akkumulátort. Egy bizonyos akkumulátortípushoz használható töltő más akkumulátortípussal való használata tűzveszélyt idézhet elő.

2. **A szerszámgepeket kizárólag a meghatározott akkumulátorokkal használja.** Egyéb akkumulátorok használata sérülés vagy tűz kockázatával járhat.
3. **Amikor az akkumulátort nem használja, tartsa távol a többi fémtárgytól, például iratkapcsoktól, érméktől, kulcsoktól, szögéktől, csavaroktól vagy egyéb olyan apró fémtárgyaktól, amelyek összekötését hozhatnak létre a pólusok között.** Az akkumulátor pólusainak rövidre zárása égési sérüléseket vagy tüzet okozhat.
4. **Helytelen működtetés esetén az akkumulátorból folyadék kerülhet ki; kerülje az ezzel való érintkezést.** Ha véletlenül mégis érintkezésbe kerülne a folyadékkal, mossa le azt vízzel. Ha a folyadék szemébe jut, azonnal forduljon orvoshoz segítségért. Az akkumulátorból származó folyadék irritációt és égéseket okozhat.
5. **Ne használjon sérült vagy módosított akkumulátort vagy szerszámot.** A sérült vagy módosított akkumulátorok váratlan módon viselkedhetnek, melynek következtében tüzet, robbanást vagy sérülést okozhatnak.
6. **Ne tegye ki az akkumulátort és a szerszámot nyílt lángnak vagy túlzott hőhatásnak.** A tűz hatása és a 130 °C feletti hőmérséklet robbanást okozhat.
7. **A töltésre vonatkozó minden utasítást tartson be, ne töltsön az akkumulátort vagy a szerszámot a megadott hőmérséklettartományon kívül.** A nem megfelelő módú és nem megfelelő hőmérsékleten történő töltés az akkumulátor károsodásával járhat, valamint tüzet okozhat.
7. **Ne egésze el az akkumulátort még akkor sem, ha az komolyan megsérült vagy teljesen elhasználódott.** Az akkumulátor a tűzben felrobbanhat.
8. **Vigyázzon, nehogy leejtse vagy megüsse az akkumulátort.**
9. **Ne használjon sérült akkumulátort.**
10. **A készülékben található lítium-ion akkumulátorokra a veszélyes árukkal kapcsolatos előírások vonatkoznak.** A termék pl. harmadik felek, fuvarozó cégek stb. által történő szállítása esetén minden esetben tartsa szem előtt a csomagoláson és a címkén található speciális követelményeket. A termék szállításra történő felkészítése esetén vegye fel a kapcsolatot egy veszélyes anyagokkal foglalkozó szakemberrel. Kérjük, hogy az esetlegesen szigorúbb nemzeti előírásokat is vegye figyelembe. Ragassza le a kiálló érintkezőket, illetve oly módon csomagolja be az akkumulátort, hogy az ne tudjon elmozdulni a csomagolásban.
11. **Az akkumulátor ártalmatlanításakor vegye ki azt a szerszámból, és ártalmatlanítsa egy biztonságos helyen. Az akkumulátor ártalmatlanításakor tartsa be a helyi előírásokat.**
12. **Az akkumulátorokat csak a Makita által megjelölt termékekhez használja.** Ha az akkumulátorokat azokkal nem kompatibilis termékekbe helyezi, az tűzhez, túlmelegedéshez, robbanáshoz vagy elektrolitszivárgáshoz vezethet.
13. **Ha a szerszám hosszabb ideig nincs használatban, az akkumulátort ki kell venni a szerszámból.**

Fontos biztonsági utasítások az akkumulátorra vonatkozóan

1. **Az akkumulátor használata előtt tanulmányozza át az akkumulátortöltőn (1), az akkumulátoron (2) és az akkumulátorral működtetett terméken (3) olvasható összes utasítást és figyelemzető jelzést.**
2. **Ne szerelje szét az akkumulátort.**
3. **Ha a működési idő nagyon lerövidült, azonnal hagyja abba a használatot. Ez a túlmelegedés, esetleges égések és akár robbanás veszélyével is járhat.**
4. **Ha elektrolit kerül a szemébe, mossa ki azt tiszta vízzel és azonnal kérjen orvosi segítséget. Ez a látásának elvesztését okozhatja.**
5. **Ne zárja rövidre az akkumulátort:**
 - (1) **Ne érjen az érintkezőkhöz elektromosan vezető anyagokkal.**
 - (2) **Ne tárolja az akkumulátort más fémtárgyakkal, mint pl. szegekkel, érmékkel, stb. egy helyen.**
 - (3) **Ne tegye ki az akkumulátort víznek vagy esőnek.**

Az akkumulátor rövidzárlata nagy áramerősséget, túlmelegedést, égéseket, sőt akár meghibásodást is okozhat.
6. **Ne tárolja a szerszámot vagy az akkumulátort olyan helyen, ahol a hőmérséklet elérheti vagy meghaladhatja az 50 °C-ot (122 °F).**

ŐRIZZE MEG EZEKET AZ UTASÍTÁSOKAT.

⚠ VIGYÁZAT: Csak eredeti Makita akkumulátorokat használjon. A nem eredeti Makita akkumulátorok vagy módosított akkumulátorok használata esetén az akkumulátor felrobbanhat, ami tüzet, személyi sérülést és anyagi kárt okozhat. A Makita szerszáma és töltőre vonatkozó Makita garanciát is érvénytelenítheti.

Tippek az akkumulátor maximális élettartamának eléréséhez

1. **Töltse fel az akkumulátort, mielőtt teljesen lemerülne.** Állítsa le a gépet, és töltsön fel az akkumulátort, ha a gép erejének csökkenését észleli.
2. **Soha ne töltsön újra a teljesen feltöltött akkumulátort.** A túltöltés csökkenti az akkumulátor élettartamát.
3. **Töltse az akkumulátort szobahőmérsékleten, 10 °C - 40 °C (50 °F - 104 °F) között.** Töltés előtt hagyja lehűlni a főlforrósodott akkumulátort.
4. **Töltse fel az akkumulátort, ha hosszabb ideje (több mint hat hónapja) nem használta azt.**

ALKATRÉSZEK LEÍRÁSA

Akkumulátortartó (opcionális tartozék)

► Ábra1

1	Akkumulátortartó (10,8 V – max. 12 V)	2	Akkumulátortartó (14,4 V/18 V)	3	Övkampó	4	Szjig rögzítésére szolgáló lyuk
---	---------------------------------------	---	--------------------------------	---	---------	---	---------------------------------

CJ105D / DCJ205 típus

► Ábra2

1	Be-/kikapcsoló gomb	2	Akkumulátortartó zseb	3	Jackdugó	4	Kódzár
---	---------------------	---	-----------------------	---	----------	---	--------

CJ106D / DCJ206 típus

► Ábra3

1	Be-/kikapcsoló gomb	2	Akkumulátortartó zseb	3	Jackdugó	4	Kódzár
5	Kapucni	6	Névtáblatartó	-	-	-	-

CV102D / DCV202 típus

► Ábra4

1	Be-/kikapcsoló gomb	2	Akkumulátortartó zseb	3	Jackdugó
---	---------------------	---	-----------------------	---	----------

TELEPÍTÉS

Az akkumulátor behelyezése és eltávolítása

▲VIGYÁZAT: Az akkumulátor behelyezése vagy eltávolítása előtt mindig kapcsolja ki a készüléket.

▲VIGYÁZAT: Az akkumulátor behelyezése vagy eltávolítása során tartsa erősen az akkumulátortartót és az akkumulátort. Ha nem tartja megfelelően az akkumulátortartót és az akkumulátort, azok kicsúszhatnak a kezéből, ami az akkumulátortartó és az akkumulátor károsodásához és/vagy személyi sérüléshez vezethet.

► **Ábra5:** 1. Piros jel 2. Gomb 3. Akkumulátor 4. Akkumulátortartó (opcionális tartozék)

Az akkumulátor beszereléséhez illesse az akkumulátor nyelvét a burkolaton található vágatba, és csúsztassa a helyére. Az akkumulátort egészen addig tolja beljebb, amíg az egy kis kattánással a helyére nem rögzül. Ha látható a piros jel a gomb felső oldalán, akkor nem kattant be teljesen.

Az akkumulátor eltávolításához nyomja be az akkumulátoregység elején található gombot, majd csúsztassa ki az akkumulátortartóból.

▲VIGYÁZAT: Mindig tolja be teljesen az akkumulátort, amíg a piros jel el nem tűnik. Ha nem így tesz, az akkumulátor kieshet az akkumulátortartóból, és Önnek vagy egy környezetében tartózkodó személynek sérülést okozhat.

▲VIGYÁZAT: Beszerelésekor ne erőltesse az akkumulátort. Ha az akkumulátor nem csúszik be könnyedén a helyére, akkor nem megfelelően lett behelyezve.

Akkumulátortartó zseb

Az akkumulátortartót (akkumulátorral együtt) az akkumulátorzsebben lehet tárolni. Csatlakoztassa a hálózati kábel akkumulátorzsebből kihúzott jackdugóját az akkumulátortartó dugójához. Ezután tegye be az akkumulátortartót az akkumulátorzsebbe, és húzza be a cipzárt.

► **Ábra6:** 1. Tápkábel 2. Jackdugó 3. Csatlakozó 4. Akkumulátortartó zseb

Az akkumulátortartón lévő övkampó leválasztható a csavarok eltávolításával.

► **Ábra7:** 1. Csavar 2. Övkampó

Az akkumulátortartó csatlakoztatása

Az akkumulátortartót a derékövére akaszthatja. Az akkumulátortartó véletlen leejtésének elkerülése érdekében csatlakoztasson egy szíjat a szjig rögzítésére szolgáló lyukhoz.

1. Húzza ki a hálózati kábelt az akkumulátorzseb felső lyukán, majd dugja be a jackdugót az akkumulátorzseb alsó lyukán, és húzza azt be a kabát vagy mellény belsejébe.

► **Ábra8:** 1. Tápkábel 2. Felső lyuk 3. Akkumulátortartó zseb 4. Jackdugó 5. Alsó lyuk

2. Kapcsolja az akkumulátortartó övkampóját a derékszíjához, és csatlakoztassa a jackdugót az akkumulátortartó dugójához.

► **Ábra9:** 1. Övkampó 2. Akkumulátortartó 3. Derékszj 4. Csatlakozó 5. Jackdugó

Az akkumulátortartó leejtést megakadályozó funkcióval rendelkezik. Amikor leveszi az akkumulátortartót az övéről, húzza felfelé az akkumulátortartót, és közben tartsa nyomva a kioldógombot.

► **Ábra10:** 1. Kioldógomb

A MŰKÖDÉS LEÍRÁSA

Be-/kikapcsoló gomb

A kabát vagy mellény bekapcsolásához nyomja meg és tartsa nyomva a bekapcsológombot (körülbelül 1,5 másodpercig). A kikapcsoláshoz ismét tartsa lenyomva a be-/kikapcsoló gombot.

Hőmérsékletbeállítás

⚠ VIGYÁZAT: A folyamatos működtetéshez állítsa a hőmérsékletet az „alacsony” (kék) állásba. Ha a kabát vagy mellény túlmelegszik, az hibás működést és sérülést okozhat.

Három hőmérsékleti beállítás van (magas, közepes, alacsony). Amikor bekapcsolja a kabátot vagy mellényt, a hőmérséklet beállítása „magas”. Ahányszor megnyomja a bekapcsológombot, a hőmérsékletbeállítás az ábrán látható módon változik. A bekapcsológomb színe mutatja az aktuális beállítást.











▶ **Ábra11:** 1. Piros: „magas” 2. Fehér: „közepes” 3. Kék: „alacsony”

Az akkumulátor töltöttségének jelzése

Csak állapotjelzős akkumulátorok esetén

▶ **Ábra12:** 1. Jelzőlámpák 2. Check (ellenőrzés) gomb

Nyomja meg az ellenőrzőgombot, hogy az akkumulátortöltöttség-jelző megmutassa a hátralévő akkumulátor-kapacitást. Ekkor a töltöttség-szint-jelző lámpák néhány másodpercre kigyulladnak.

Jelzőlámpák			Töltöttségi szint
 Világító lámpa	 Ki	 Villogó lámpa	
			75%-tól 100%-ig
			50%-tól 75%-ig
			25%-tól 50%-ig
			0%-tól 25%-ig
			Töltse fel az akkumulátort.
(Csak a 14,4 V-os és a 18 V-os akkumulátorok esetében)			
			Lehetséges, hogy az akkumulátor meghibásodott.
			
(Csak a 14,4 V-os és a 18 V-os akkumulátorok esetében)			

MEGJEGYZÉS: Az adott munkafeltételektől és a környezeti hőmérsékletétől függően a jelzett töltöttségi szint némileg eltérhet a tényleges töltöttségi szinttől.

Akkumulátorvédő rendszer

A készülék akkumulátorvédő rendszerrel van felszerelve. A rendszer automatikusan lekapcsolja a fűtő részek áramellátását, így megnöveli az akkumulátor élettartamát. Ha az akkumulátor fennmaradó kapacitása túl alacsony, a készülék nem működik. Ha bekapcsolja a készüléket, a fűtő részek elindulnak, de hamarosan le is állnak. Ilyenkor távolítsa el és töltsse fel az akkumulátort.

USB-eszközök csatlakoztatása

⚠ VIGYÁZAT: Csak olyan készülékeket csatlakoztasson, amelyek kompatibilisek az USB tápellátó porttal. Ha nem így tesz, azzal az akkumulátortartó meghibásodását okozhatja.

MEGJEGYZÉS: Mindig készítsen biztonsági másolatot az USB-eszközön található adatokról, mielőtt az akkumulátortartóhoz (akkumulátorral együtt) csatlakoztatja azt. Ha nem így tesz, azzal adatvesztést okozhat.

Az akkumulátortartó (akkumulátorral együtt) külső tápegységként működhet az USB-eszközök számára.

Nyissa fel a fedelet, majd csatlakoztasson egy USB-kábelt (külön kapható) az akkumulátortartó tápellátó portjához. A kábel másik felét csatlakoztassa a készülékhez, majd tegye bekapcsolt állásba az USB-port mellett található kapcsolót.

Az akkumulátortartó (akkumulátorral együtt) 5 V, (maximum) 2,4 A egyenáramot szolgáltat.

▶ **Ábra13:** 1. Fedél 2. Kapcsoló

Az USB-kábelt a zsebben található lyuk és a kábeltartó segítségével a kabáton vagy mellényen belül is elhelyezheti.

CJ105D / DCJ205 / CJ106D / DCJ206 esetén

▶ **Ábra14:** 1. USB-kábel

CV102D / DCV202 esetén

▶ **Ábra15:** 1. USB-kábel

MEGJEGYZÉS: Előfordulhat, hogy az akkumulátortartó egyes USB-eszközöket nem tud árammal ellátni.

MEGJEGYZÉS: Amikor nem használja az USB-kábelt, vagy befejezte a használatát, távolítsa el azt, majd csukja be a fedelet.

MEGJEGYZÉS: Amikor a kapcsoló bekapcsolt állásban van, az akkumulátor merül. Mindig állítsa kikapcsolt állásba a kapcsolót, amikor nem használja.

MEGJEGYZÉS: Ha több USB készüléket tölt fel egymást követően, az előző készülék töltésének befejezése után várjon körülbelül 10 másodpercet, mielőtt elkezdi tölteni a következő készüléket.

KARBANTARTÁS

⚠ VIGYÁZAT: Ellenőrzés vagy karbantartás előtt feltétlenül kapcsolja ki a kabátot, és vegye ki belőle az akkumulátort.

⚠ VIGYÁZAT: Ha a kabát teljesen feltöltött akkumulátor mellett nem kapcsol be, vagy hibásan működik, tisztítsa meg az akkumulátortartó érintkezőit és az akkumulátort. Ha a kabát továbbra sem működik megfelelően, ne használja tovább a kabátot, és lépjen kapcsolatba hivatalos szervizközpontunkkal.

MEGJEGYZÉS: Soha ne használjon gázolajt, benzint, hígítót, alkoholt vagy hasonló anyagokat. Ezek elszíneződést, alakvesztést vagy repedést okozhatnak.

A termék BIZTONSÁGÁNAK és MEGBÍZHATÓSÁGÁNAK fenntartása érdekében a javításokat és más karbantartásokat vagy beállításokat a Makita hivatalos vagy gyári szervizközpontjában kell elvégezni, mindig csak Makita cserealkatrészeket használva.

A kabát vagy mellény tisztítása

Minden típus esetén

- Mosás előtt válassza le az akkumulátortartót a kabátról vagy mellényről.
- Kövesse a címkén található utasításokat.
- A kabátot vagy mellényt ne mossa együtt más ruhákkal. Ha így tesz, a kabát színe kifakulhat, vagy megfoghat más ruhákat.
- Ha mosógépben mossa, használjon mosózsákot.
- Ne használjon öblítőszert.
- Csak semleges mosószert használjon.
- Mosás után azonnal vegye ki a kabátot vagy mellényt a mosógépből.
- Mosás előtt gondoskodjon a cipzár behúzásáról.

Csak CJ106D / DCJ206 esetén

- A mosás gyengítheti a fényvisszaverő részek teljesítményét.
- Gépben, kímélő mosással mossa (Legfeljebb 25 alkalommal mosható.)
- A kabát élettartamában nem a mosások száma az egyedüli meghatározó tényező.
- A kabát élettartama változik a használat, az ápolás és a tárolás függvényében.
- Ha a fényvisszaverő részek vagy anyagok megrongálódtak, cserélje ki egy új kabátra.

OPCIONÁLIS KIEGÉSZÍTŐK

⚠ VIGYÁZAT: Ezen kiegészítőket és tartozékokat javasoljuk a kézikönyvben ismertetett Makita szerszámhoz. Bármilyen más kiegészítő vagy tartozék használata a személyi sérülés kockázatával jár. A kiegészítőt vagy tartozékot csak rendeltetészerűen használja.

Ha bármilyen segítségre vagy további információkra van szüksége ezekkel a tartozékokkal kapcsolatban, keresse fel a helyi Makita Szervizközpontot.

- Akkumulátortartó
- Eredeti Makita akkumulátor és töltő

MEGJEGYZÉS: A listán felsorolt néhány kiegészítő megtalálható az eszköz csomagolásában standard kiegészítőként. Ezek országonként eltérőek lehetnek.

VAROVANIE

Dôležité bezpečnostné pokyny

- V čase nepoužívania uchovávajte nasledujúcim spôsobom:
 - Pred zložením nechajte vychladnúť.
 - Produkt neprehýbajte takým spôsobom, že naň počas uskladnenia umiestnite iné predmety.
- Produkt pravidelne kontrolujte z hľadiska známok opotrebenia alebo poškodenia. Ak postrehnete takéto známky alebo sa produkt používa nenáležitým spôsobom, prestaňte ho používať a vráťte ho dodávateľovi.
- Toto zariadenie nie je určené na medicínske využitie v nemocniciach.
- Tento produkt nesmú používať osoby s narušenou termoreguláciou ani iné mimoriadne zraniteľné osoby, ktoré nedokážu reagovať na zvyšovanie telesnej teploty.
- Deti mladšie ako tri roky nesmú používať tento produkt vzhľadom na neschopnosť reagovať na zvyšovanie telesnej teploty.
- Tento produkt nesmú používať malé deti staršie ako tri roky, pokiaľ na produkte nezvolil príslušné nastavenia ich rodič alebo poručník, prípadne pokiaľ dieťa nebolo vhodným spôsobom poučené v otázkach bezpečného používania produktu.
- Spínač ani ovládacia jednotka sa nesmú namočiť počas umývania a počas sušenia produktu je kábel potrebné umiestniť tak, aby sa zabezpečilo, že voda nemôže vtiecť do vnútra spínača alebo ovládacej jednotky.
- Pre používateľov v Európe: Toto náradie môžu používať deti staršie ako 8 rokov a osoby so zníženými fyzickými, zmyslovými a duševnými schopnosťami alebo nedostatočnou skúsenosťou, ak pracujú pod dohľadom alebo na základe vydaných pokynov o používaní náradia bezpečným spôsobom a chápu možné riziká. Deti sa s náradím nesmú hrať. Deti bez dozoru nesmú vykonávať čistenie a údržbu.
- Pre používateľov mimo Európy: Toto náradie nie je určené na používanie osobami (vrátane detí) so zníženými fyzickými, zmyslovými alebo mentálnymi schopnosťami alebo osobami s nedostatočnými skúsenosťami a znalosťami, ak nepracujú pod dozorom alebo na základe pokynov o používaní náradia vydaných od osoby zodpovednej za ich bezpečnosť. V prípade detí je treba dohliadať na to, aby sa s náradím nehrali.

- Ak pri používaní bundy alebo vesty pociťujete uvedené príznaky, okamžite si ju vyzlečte a poraďte sa s lekárom. V opačnom prípade hrozí riziko vyčerpania alebo úpalu z tepla.
 - Prvé znaky: akákoľvek nepohoda, nadmerné potenie, bolesť v krku, žalúdočná nevoľnosť, závrat alebo ospalosť.
 - Príznaky vyčerpania alebo úpalu z tepla: žalúdočná nevoľnosť a vracanie, pulzujúca bolesť hlavy, závrat a ospalosť, absencia potenia, červená, horúca a suchá pokožka, svalová slabosť alebo záchvaty, rýchly pulz, rýchle a plytké dýchanie, zmeny správania ako zmätenie, dezorientácia alebo potácanie sa, bezvedomie.

TECHNICKÉ ŠPECIFIKÁCIE

Model:	CJ105D/DCJ205	CJ106D/DCJ206	CV102D/DCV202
Materiál	Vonkajšia vrstva: 100 % polyester Bočná strana: 100 % polyester Podšívka: 100 % polyester	Vonkajšia vrstva a podšívka: 100% polyester	Vonkajšia vrstva: 100 % polyester Bočná strana: 85% polyester 15% spandex Podšívka: 100 % polyester
Kroky regulácie teploty	3		
Čistá hmotnosť *	1,1 kg		0,4 kg

*. Veľkosť bundy alebo vesty je „L“. Bez akumulátora a držiaka na akumulátor.

Technické špecifikácie akumulátora a držiaka na akumulátor

Napájací port USB	Jednosmerný prúd 5 V, 2,4 A, typ A	
Menovité napätie	Jednosmerný prúd max. 10,8 V – 12 V Jednosmerný prúd 14,4 V Jednosmerný prúd 18 V	
Akumulátor	max. 10,8 V – 12V	BL1015/BL1016/BL1020B/BL1021B/BL1040B/BL1041B
	14,4 V	BL1415/BL1415N/BL1430/BL1430B/BL1440/BL1450/BL1460B
	18 V	BL1815/BL1815N/BL1820/BL1820B/BL1830/BL1830B/BL1840/ BL1840B/BL1850/BL1850B/BL1860B

- Vzhľadom na neustály výskum a vývoj podliehajú technické špecifikácie uvedené v tomto dokumente zmenám bez upozornenia.
- Technické špecifikácie a typ akumulátora sa môžu v rámci jednotlivých krajín líšiť.

VAROVANIE: Používajte iba akumulátory zo zoznamu uvedeného vyššie. Používanie akýchkoľvek iných akumulátorov môže spôsobiť zranenie a/alebo požiar.

Kombinácia držiaka na akumulátor a bundy alebo vesty

Informácie o kombinácii držiaka na akumulátor a bundy alebo vesty si pozrite v nasledujúcej tabuľke.

- Na akumulátor s napätím max. 10,8 V – 12V použite držiak na akumulátor YL00000003.
- Na akumulátor s napätím 14,4 V až 18 V použite držiak na akumulátor YL00000004.

Model	Akumulátor	Číslo dielu držiaka na akumulátor
CJ105D/CJ106D/CV102D	max. 10,8 V – 12V	YL00000003
DCJ205/DCJ206/DCV202	14,4 V alebo 18 V	YL00000004

Prevádzková doba

CJ105D/DCJ205/CJ106D/DCJ206

Nastavenie teploty	Akumulátor		
	BL1040B/BL1041B	BL1460B	BL1860B
VYSOKÉ	3,5 h	5,0 h	8,5 h
STREDNÉ	5,5 h	9,0 h	14 h
NÍZKE	14 h	23 h	35 h







CV102D/DCV202

Nastavenie teploty	Akumulátor		
	BL1040B/BL1041B	BL1460B	BL1860B
VYSOKÁ	4,0 hodiny	6,0 hodiny	10 hodiny
STREDNÁ	7,5 hodiny	12 hodiny	20 hodiny
NÍZKA	14 hodiny	23 hodiny	35 hodiny

- Prevádzkové doby uvedené v predchádzajúcej tabuľke slúžia ako približné usmernenie. Môžu sa líšiť od skutočných hodnôt prevádzkovej doby.
- Hodnoty prevádzkovej doby sa môžu líšiť v závislosti od typu akumulátora, stavu nabíjania a podmienok použitia.
- Typ akumulátora sa môže v rámci jednotlivých krajín líšiť.

Symbols

Na výrobku sa používajú niektoré z nasledujúcich symbolov. Je dôležité, aby ste poznali ich význam, skôr než začnete pracovať.

	Prečítajte si návod na obsluhu.
	Pranie v práčke pri teplote pod 30 °C a jemnom cykle.
	Nepoužívajte bielidlo!
	Nežmýkať!
	Nežehliť!
	Nečistiť chemicky!
	Produkt nesmú používať veľmi malé deti (0 – 3 roky).
	Nezapichujte doň špendlíky.
	Sušte v sušičke pri nízkej teplote.
	Sušenie na šnúre.
	Spotrebič triedy III.



Len pre štáty EÚ
Elektrické zariadenia ani akumulátory nevyhadzujte do komunálneho odpadu! Podľa európskej smernice o nakladaní s použitými elektrickými a elektronickými zariadeniami a smernice o batériách a akumulátoroch a odpadových batériách a akumulátoroch a ich implementovaní v súlade s právnymi predpismi jednotlivých krajín je nutné elektrické zariadenia a batérie po skončení ich životnosti separovať a odovzdať na zberné miesto vykonávajúce environmentálne kompatibilné recyklovanie.

Určené použitie

Vyhrievaná bunda alebo vesta je určená na ohrievanie tela v prostredí s nízkou teplotou.

Vyhlasenie o zhode ES

Len pre krajiny Európy

Model CJ106D / DCJ206

Vyhlasenie o zhode ES sa nachádza v prílohe A tohto návodu na obsluhu.

BEZPEČNOSTNÉ VAROVANIA

VAROVANIE: Prečítajte si všetky bezpečnostné výstrahy a pokyny. Nedodržanie výstrah a pokynov môže mať za následok zasiahnutie elektrickým prúdom, požiar alebo vážne zranenie.

Všetky výstrahy a pokyny si odložte pre prípad potreby v budúcnosti.

Pojem „vesta“ uvádzaný vo varovaniach a preventívnych opatreniach označuje bundu aj vestu.

Všeobecné bezpečnostné varovania

- Bundu by nemali používať deti, hendikepované osoby alebo ľudia s narušenou termoreguláciou, napríklad osoby s nedostatočnou cirkuláciou krvi.
- Bundu nepoužívajte na účely, na ktoré nie je určená.
- Bundu nikdy nepoužívajte, pokiaľ je jej vnútro mokré.
- Bundu nenoste na holom tele.
- Ak pocítite niečo nezvyčajné, bundu vypnite a okamžite odpojte držiak na akumulátor.
- Nedovoľte, aby došlo k silnému stlačeniu napájacieho kábla. Poškodený kábel by mohol spôsobiť zásah elektrickým prúdom.
- V prípade zistenia akejkoľvek abnormality sa so žiadosťou o opravu obráťte na miestne servisné stredisko.
- Nepoužívajte špendlíky ani podobné predmety. Mohlo by to viesť k poškodeniu kabeláže vo vnútri.
- Neodstraňujte štítky s informáciami o údržbe a inými dôležitými údajmi. Ak sú nečitateľné alebo chýbajú, obráťte sa so žiadosťou o opravu na autorizované servisné stredisko.
- Vyberte adekvátne nastavenia teploty vhodné na neprerúšané používanie v súlade s prostredím použitia.
- Akumulátor, držiak na akumulátor a konektory sa počas umývania a sušenia nesmú namočiť.
- Tento produkt nesmú používať malé deti, pokiaľ na produkte nezvolil príslušné nastavenia ich rodič alebo poručník, prípadne pokiaľ dieťa nebolo vhodným spôsobom poučené v otázkach bezpečného používania produktu.
- Dávajte si pozor, aby ste nemali vyhrievajú sekciu dlhý čas priloženú na rovnakej časti pokožky. Ak by sa vyhrievacia sekcia dlhý čas dotýkala rovnakej časti pokožky, hrozí riziko vzniku nízkoteplotných popálenín dokonca aj pri relatívne nízkej teplote (40 až 60 °C).
- Pokiaľ cítite, že bunda je horúca, prestaňte ju používať.
- Bundu nikdy nepoužívajte počas spánku.
- Ak chcete zabrániť možnosti vzniku úpalu, keď sa presúvate do prostredia s výrazne vyššou teplotou, odpojte príslušný odev.
- Starostlivo skontrolujte označenie  na vnútornej časti odevu. Do odevu z vonkajšej ani vnútornej strany nezapichujte špendlíky.
- Batérie pred nabíjaním vyberte z bundy.
- Vybité batérie vyberte z bundy a bezpečne ich zlikvidujte.
- Kým sa bundu rozhodnete odložiť na dlhšie časové obdobie, vyberte batérie.
- Neskratujte svorky napájania.

Pranie

- Pri praní bundy sa riadte pokynmi uvedenými na štítku priamo na bunde.
- Kým bundu začnete umývať, odstráňte akumulátor a držiak na akumulátor a potom umiestnite napájací kábel do vrečka na batériu a uzavrite upínací prvok.

Bezpečnosť na pracovisku

- Pracovisko udržiavajte čisté a dobre osvetlené. Na neudržiavaných alebo tmavých pracoviskách sa zvyšuje riziko nehôd.

Elektrická bezpečnosť

- Bundu nevystavujte účinkom dažďa ani iného vlhkého prostredia. Ak do bundy vnikne voda, môže sa zvýšiť riziko zasiahnutia elektrickým prúdom.
- Nenamáhajte napájací kábel. Na prenášanie bundy nikdy nepoužívajte napájací kábel ani zaň pri vyťahovaní zo zásuvky neťahajte. Napájací kábel chráňte pred účinkami tepla, masntotou a pred ostrými hranami.
- K portu USB nepripájajte napájací zdroj. V opačnom prípade hrozí riziko vzniku požiaru. Port USB slúži len na nabíjanie zariadenia využívajúceho nižšie napätie.
- Pokiaľ nenabijate zariadenie využívajúce nižšie napätie, port USB vždy zaisťte krytom.
- Do napájacieho portu USB nekladajte klince, drôty ani žiadne iné podobné predmety. V opačnom prípade môže skrat spôsobiť vznik dymu, prípadne požiar.
- S káblom ani akumulátorom nemanipulujte mokrymi ani masnými rukami.
- Bundu nikdy nepoužívajte, pokiaľ je poškodený kábel alebo zástrčka.
- Vždy používajte držiak na akumulátor špecifikovaný spoločnosťou Makita.
- Počas napájania z akumulátora nenechávajte žiadny kábel odpojený. Hrozí, že si malé deti strčia zástrčku pod napätím do úst a zrania sa.
- Zástrčku držiaka na akumulátor nepripájajte k iným spotrebičom, ako je bunda špecifikovaná spoločnosťou Makita.

Bezpečnosť osôb

- S bundou manipulujte opatrne, dávajte pozor na to, čo robíte, a používajte zdravý úsudok. Bundu nepoužívajte, keď ste unavení, pod vplyvom drog, alkoholu či liekov. Chvilka nepozornosti pri používaní bundy môže viesť k vážnemu osobnému zraneniu.

Používanie bundy a starostlivosť o ňu

- Bundu nepoužívajte, ak ju nie je možné vypínačom zapnúť alebo vypnúť. Každá bunda, ktorá sa nedá ovládať pomocou vypínača, je nebezpečná a musí sa dať opraviť.
- Bundu podrobujte údržbe. Kontrolujte, či na bunde nedošlo k poškodeniu dielov a akýmkoľvek iným poruchám, ktoré by mohli mať vplyv na používanie. Ak je bunda poškodená, nechajte ju pred použitím opraviť.
- Bundu používajte v súlade s týmito pokynmi, berúc na vedomie pracovné podmienky a samotnú prácu, ktorá sa má vykonať. Používanie bundy na činnosti iné, než na ktoré je určená, môže viesť ku vzniku nebezpečných situácií.
- Ak sa vypálí drôtik poistky, bundu vráťte do autorizovaného servisného strediska na opravu.

Používanie a starostlivosť o akumulátorový nástroj

- Nabíjajte iba nabíjačkou určenou výrobcom.** Nabíjačka vhodná pre jeden typ akumulátora môže pri inom type akumulátora spôsobiť riziko vzniku požiaru.
- Elektrické nástroje používajte iba s príslušným typom akumulátora.** Použitie iného typu akumulátora môže spôsobiť riziko vzniku požiaru a úrazu.
- Keď sa akumulátor práve nepoužíva, skladujte ho mimo iných kovových predmetov ako sponky, mince, kľúče, klince, skrutky alebo iné malé kovové predmety, ktoré by mohli kontakty akumulátora skratovať.** Skratovanie kontaktov akumulátora môže spôsobiť popálenie alebo požiar.
- Pri nevhodných podmienkach môže z akumulátora vytekať tekutina. Nedotýkajte sa jej. Pri náhodnom kontakte ju opláchnite vodou. Ak kvapalina zasiahne oči, vyhľadajte lekársku pomoc.** Kvapalina, ktorá vyteká z akumulátora, môže spôsobiť podráždenie alebo popálenie.
- Nepoužívajte akumulátor alebo nástroj, ktorý je poškodený alebo upravovaný.** Fungovanie poškodených alebo upravovaných akumulátorov ťažko predvídať a môžu zapríčiniť požiar, výbuch alebo zranenie.
- Akumulátor ani nástroj nevystavujte ohňu či nadmernej teplote.** Vystavenie ohňu alebo teploty nad 130 °C môže spôsobiť výbuch.
- Dodržiavajte všetky pokyny pre nabíjanie a akumulátor ani nástroj nenabíjajte v prípade prekročenia teplotného rozsahu uvedeného v návode.** Nesprávne nabíjanie alebo nabíjanie pri teplotách mimo uvedeného rozsahu môže spôsobiť poškodenie akumulátora a zvýšiť riziko požiaru.

Dôležité bezpečnostné a prevádzkové pokyny pre akumulátor

- Pred použitím akumulátora si prečítajte všetky pokyny a výstažné označenia na (1) nabíjačke akumulátorov, (2) akumulátora a (3) produkte používajúcom akumulátor.**
- Akumulátor nerozoberajte.**
- Ak sa doba prevádzky príliš skráti, ihneď prerušte prácu. Môže nastať riziko prehriatia, možných popálení či dokonca explózie.**
- V prípade zasiahnutia očí elektrolytom ich vypláchnite čistou vodou a okamžite vyhľadajte lekársku pomoc. Môže dôjsť k strate zraku.**
- Akumulátor neskratujte:**
 - Nedotýkajte sa konektorov žiadnym vodivým materiálom.**
 - Neskladujte akumulátor v obale s inými kovovými predmetmi, napríklad klincami, mincami a pod.**
 - Akumulátor nevystavujte vode ani dažďu. Skrat akumulátora môže spôsobiť veľký tok prúdu, prehriatie, možné popálenie či dokonca poruchu.**
- Neskladujte nástroj ani akumulátor na miestach s teplotou presahujúcou 50 °C (122 °F).**

- Akumulátor nespáľujte, ani keď je vážne poškodený alebo úplne opotrebovaný. Akumulátor môže v ohni explodovať.**
- Dávajte pozor, aby akumulátor nespadol, a nevystavujte ho nárazom.**
- Nepoužívajte poškodený akumulátor.**
- Lítium-iónové akumulátory, ktoré sú súčasťou náradia, podliehajú požiadavkám legislatívy o nebezpečnom tovare.**

V prípade obchodnej prepravy, napr. dodanie tretími stranami či špeditériami, sa musia dodržiavať špeciálne požiadavky na zabalenie a označenie. Pred prípravou položky na odoslanie sa vyžaduje konzultácia s odborníkom na nebezpečný materiál. Taktiež treba dodržiavať potenciálne podrobnejšie predpisy príslušnej krajiny. Prelepte alebo zakryte otvorené kontakty a zabaľte akumulátor tak, aby sa v balíku nemohol voľne pohybovať.
- Akumulátor pri likvidácii odstráňte z nástroja a zlikvidujte ho na bezpečnom mieste. Akumulátor zlikvidujte v súlade s miestnymi nariadeniami.**
- Akumulátory používajte iba s výrobkami uvedenými spoločnosťou Makita.** Inštalácia akumulátorov do nevyhovujúcich výrobkov môže spôsobiť požiar, nadmerné teplo, výbuch alebo únik elektrolytov.
- Ak sa nástroj dlhší čas nepoužíva, odstráňte z neho akumulátor.**

TIETO POKYNY USCHOVAJTE.

▲POZOR: Používajte len originálne akumulátory od spoločnosti Makita. Používanie batérií, ktoré nie sú od spoločnosti Makita, alebo upravených batérií môže spôsobiť výbuch batérie a následný požiar, zranenie osôb alebo poškodeniu majetku. Následkom bude aj zrušenie záruky od spoločnosti Makita na nástroj a nabíjačku od spoločnosti Makita.

Rady na udržanie maximálnej životnosti akumulátora

- Akumulátor nabíjajte ešte predtým, ako sa úplne vybije. Vždy prerušte prácu s nástrojom a nabíjajte akumulátor, keď spozorujete nižší výkon nástroja.**
- Nikdy nenabíjajte plne nabitý akumulátor. Prebíjanie skracuje životnosť akumulátora.**
- Akumulátor nabíjajte pri izbovej teplote 10 °C – 40 °C (50 °F – 104 °F). Pred nabíjaním nechajte horúci akumulátor vychladnúť.**
- Lítium-iónový akumulátor nabíjajte, ak ste ho nepoužívali dlhšie ako šesť mesiacov.**

POPIS SÚČASTÍ

Držiak na akumulátor (voliteľné príslušenstvo)

► Obr.1

1	Držiak na akumulátor (max. 10,8 V – 12 V)	2	Držiak na akumulátor (14,4 V/18 V)	3	Háčik na opasok	4	Otvor na popruh
---	---	---	------------------------------------	---	-----------------	---	-----------------

Model CJ105D / DCJ205

► Obr.2

1	Hlavný vypínač	2	Vrecko na akumulátor	3	Konektor	4	Kódová zámka
---	----------------	---	----------------------	---	----------	---	--------------

Model CJ106D / DCJ206

► Obr.3

1	Hlavný vypínač	2	Vrecko na akumulátor	3	Konektor	4	Kódová zámka
5	Kapučňa	6	Držiak menovky	-	-	-	-

Model CV102D / DCV202

► Obr.4

1	Hlavný vypínač	2	Vrecko na akumulátor	3	Konektor
---	----------------	---	----------------------	---	----------

INŠTALÁCIA

Inštalácia alebo demontáž akumulátora

▲POZOR: Pred inštaláciou alebo demontážou akumulátora zariadenie vždy vypnite.

▲POZOR: Pri inštalovaní a demontovaní akumulátora pevne uchopíte držiak na akumulátor a akumulátor. Ak držiak na akumulátor a akumulátor pevne neuchopíte, môžu sa vám vyšmyknúť z rúk a poškodiť sa, prípadne spôsobiť zranenie.

- **Obr.5:** 1. Červený indikátor 2. Tlačidlo 3. Akumulátor 4. Držiak na akumulátor (voliteľné príslušenstvo)

Akumulátor vložíte tak, že jazýček akumulátora zarovnáte s drážkou v kryte a zasuniete ho na miesto. Akumulátor zatlačte úplne, aby s miernym cvaknutím zapadol na miesto. Ak vidíte červený indikátor na hornej strane tlačidla, nie je správne zaistený.

Ak chcete vybrať akumulátor, vysuňte ho z držiaka na akumulátory, pričom stláčajte tlačidlo na prednej strane akumulátora.

▲POZOR: Akumulátor vždy nainštalujte úplne, až kým nie je vidieť červený indikátor. V opačnom prípade môže akumulátor náhodne vypadnúť z držiaka na akumulátory a ublížiť vám alebo osobám v okolí.

▲POZOR: Pri inštalovaní akumulátora nepoužívajte silu. Ak sa akumulátor nedá zasunúť ľahko, nevkladáte ho správne.

Vrecko na akumulátor

Držiak na akumulátor (s akumulátorom) je možné uchovávať vo vrecku na akumulátor. Konektor napájacieho kábla vyťahnutého z vrecka na akumulátor pripojíte ku koncovke držiaka na akumulátor. Potom umiestnite držiak na akumulátor do vrecka na akumulátor a zapnite upínací prvok.

- **Obr.6:** 1. Napájací kábel 2. Konektor 3. Zástrčka 4. Vrecko na akumulátor

Háčik na opasok na držiaku na akumulátor je možné odpojiť odstránením skrutiek.

- **Obr.7:** 1. Skrutka 2. Háčik na opasok

Upevňovanie držiaka na akumulátory

Držiak na akumulátor si možno zavesiť na opasok. Držiak na akumulátor zaistíte pomocou popruhu pripojeného cez príslušný otvor, aby ste zabránili jeho náhodnému vypadnutiu.

1. Napájací kábel vyťahnite von z horného otvoru na vrecku na akumulátor, prestrčte konektor cez dolný otvor na vrecku na akumulátor a potiahnite ho naprieč do vnútra bundy alebo vesty.

- **Obr.8:** 1. Napájací kábel 2. Horný otvor 3. Vrecko na akumulátor 4. Konektor 5. Dolný otvor

2. Háčik na opasok na držiaku na akumulátor si zapnite na opasok a konektor pripojte ku koncovke na držiaku na akumulátor.

- **Obr.9:** 1. Háčik na opasok 2. Držiak na akumulátor 3. Opasok 4. Zástrčka 5. Konektor

Držiak na akumulátor je vybavený funkciou na ochranu proti pádu. Pri snímaní držiaka na akumulátor z opasku ťahajte držiak na akumulátor smerom nahor a súčasne stláčajte tlačidlo odblokovania.

- **Obr.10:** 1. Tlačidlo odblokovania

OPIS FUNKCIÍ

Hlavný vypínač

Ak chcete zapnúť bundu alebo vestu, stlačte a podržte napájacie tlačidlo (približne 1,5 sekundy). Pri vypínaní hlavný vypínač znova stlačte a podržte ho stlačený.

Regulácia teploty

⚠ POZOR: V prípade dlhšieho používania nastavte nastavenie teploty na možnosť „nízka“ (modrá). V prípade prehriatia bundy alebo vesty môže bunda alebo vesta spôsobiť poruchu a zranenie.

K dispozícii sú tri nastavenia teploty (vysoká, stredná, nízka). Keď zapnete bundu alebo vestu, teplota sa nastaví na možnosť „vysoká“. Po každom stlačení napájacieho tlačidla sa nastavenie teploty bude cyklicky prepínať podľa znázornenia na obrázku. Farba napájacieho tlačidla signalizuje aktuálne nastavenie.















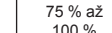

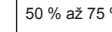

► **Obr.11:** 1. Červená: „vysoká“ 2. Biela: „stredná“ 3. Modrá: „nízka“

Indikácia zvyšnej kapacity akumulátora

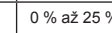
Len na akumulátory s indikátorom

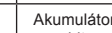
► **Obr.12:** 1. Indikátory 2. Tlačidlo kontroly

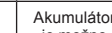
Stlačením tlačidla kontroly na akumulátore zobrazíte zostávajúcu kapacitu akumulátora. Indikátory sa na niekoľko sekúnd rozsvietia.

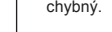
Indikátory			Zostávajúca kapacita
 Svieti	 Nesvieti	 Bliká	
			75 % až 100 %
			50 % až 75 %
			25 % až 50 %
			0 % až 25 %
			Akumulátor nabite.
(Len v prípade 14,4 V a 18 V akumulátorov)			
			Akumulátor je možno chybný.
			
(Len v prípade 14,4 V a 18 V akumulátorov)			

POZNÁMKA: V závislosti od podmienok používania a v závislosti od okolitej teploty sa môže zobrazenie mierne odlišovať od skutočnej kapacity.

System ochrany akumulátora

Zariadenie je vybavené systémom ochrany akumulátora. Tento systém automaticky vypne napájanie ohrevných súčastí s cieľom predĺžiť životnosť akumulátora. Ak je zostávajúca kapacita akumulátora veľmi nízka, zariadenie nebude fungovať. Keď zariadenie zapnete, prívod elektrickej energie k ohrevným súčastiam sa znova obnoví, no čoskoro sa zastaví. V takejto situácii akumulátor vyberte a nabite ho.

Pripojenie zariadení USB

⚠ POZOR: Pripojte len zariadenia kompatibilné s napájacím portom USB. Ignorovanie tohto pokynu môže zapríčiniť poruchu držáka na akumulátory.

UPOZORNENIE: Pred pripojením zariadenia USB k držáku na akumulátory (s akumulátorom) vždy zálohujte údaje na zariadení USB. V opačnom prípade hrozí strata údajov.

Držiak na akumulátor (s akumulátorom) môže slúžiť ako externý zdroj napájania zariadení USB.

Odstraňte kryt a pripojte kábel USB (nie je súčasťou dodávky) k napájacímu portu držáka na akumulátory. Druhý koniec kábla potom pripojte k zariadeniu a zapnite spínač vedľa portu USB. Držiak na akumulátor (s akumulátorom) zaisťuje napájanie s parametrami: jednosmerný prúd 5 V, 2,4 A (max.).

► **Obr.13:** 1. Kryt 2. Spínač

Na zaistenie väčšieho pohodlia možno kábel USB umiestniť dovnútra bundy alebo vesty pomocou otvoru vo vrecku a držáka na akumulátor.

Pre modely CJ105D/DCJ205/CJ106D/DCJ206

► **Obr.14:** 1. Kábel USB

Pre CV102D/DCV202

► **Obr.15:** 1. Kábel USB

POZNÁMKA: Držiak na akumulátor nemožno použiť na napájanie niektorých zariadení USB.

POZNÁMKA: Ak kábel USB nepoužívate alebo po nabíjaní, kábel odpojte a zatvorte kryt.

POZNÁMKA: Keď je vypínač zapnutý, spotrebúva sa energia akumulátora. Ak sa zariadenie nepoužívate, treba vypínač vždy vypnúť.

POZNÁMKA: Keď nabíjate niekoľko zariadení USB za sebou, po ukončení nabíjania jedného zariadenia počkajte približne 10 sekúnd a až potom začnite nabíjať ďalšie zariadenie.

ÚDRŽBA

⚠ POZOR: Pred vykonaním kontrol alebo údržby vždy skontrolujte, či je bunda vypnutá a akumulátor je vybratý.

⚠ POZOR: Ak sa bunda nezapína alebo odhalíte akúkoľvek poruchu, pritom je akumulátor úplne nabitý, vyčistite kontakty držáka na akumulátor a kontakty akumulátora. Ak bunda napriek tomu správne nefunguje, prestaňte ju používať a obráťte sa na autorizované servisné stredisko.

UPOZORNENIE: Nepoužívajte benzín, riedidlo, alkohol ani podobné látky. Mohlo by to spôsobiť zmenu farby, deformácie alebo praskliny.

Ak chcete udržať BEZPEČNOSŤ a BEZPORUCHOVOSŤ výrobku, prenechajte opravy, údržbu a nastavenie na autorizované alebo továrenské servisné centrá Makita, ktoré používajú len náhradné diely značky Makita.

Čistenie bundy alebo vesty

Pre všetky modely

- Pred práním bundy alebo vesty najskôr odpojte držiak na akumulátor.
- Postupujte podľa pokynov uvedených na štítku.
- Bundu ani vestu neperte spolu s inými odevmi. Hrozí vyblednutie farieb alebo zafarbenie.
- Pri praní v práčke používajte sieťku na bielizeň.
- Nepoužívajte aviváž.
- Používajte iba neutrálny prací prostriedok.
- Po vypraní bundu alebo vestu ihneď vyberte z práčky.
- Pred práním nezabudnite zatvoriť zipsový upínací prvok.

Len pre modely CJ106D/DCJ206

- Efektívnosť reflexných pásov sa práním môže zhoršovať.
- Perte pri nastavení pre jemnú bielizeň (možno vyprať max. 25-krát).
- Maximálny počet praní nie je jediný faktor pri rozhodovaní o životnosti bundy.
- Životnosť bundy závisí od spôsobu použitia, starostlivosti a skladovania.
- V prípade zhoršenia stavu reflexných pásov alebo oblečenia vymeňte bundu za novú.

VOLITEL'NÉ PRÍSLUŠENSTVO

⚠ POZOR: Pre váš nástroj Makita, opísaný v tomto návode, doporučujeme používať toto príslušenstvo a nástavce. Pri použití iného príslušenstva či nástavcov môže hrozit' nebezpečenstvo zranenia osôb. Príslušenstvo a nástavce sa môžu používať len na účely pre ne stanovené.

Ak potrebujete bližšie informácie týkajúce sa tohoto príslušenstva, obráťte sa na vaše miestne servisné stredisko firmy Makita.

- Držiak na akumulátor
- Originálna batéria a nabíjačka Makita

POZNÁMKA: Niektoré položky zo zoznamu môžu byť súčasťou balenia nástrojov vo forme štandardného príslušenstva. Rozsah týchto položiek môže byť v každej krajine odlišný.

VAROVÁNÍ

Důležité bezpečnostní pokyny

- Jestliže ji nepoužíváte, uložte ji takto:
 - Než ji složíte, nechejte ji vychladnout.
 - Výrobek nezmačkejte, neumisťujte na něj během skladování žádné předměty.
- Výrobek často kontrolujte, zda nejeví známky opotřebení nebo poškození. Pokud se projeví takové známky nebo byl výrobek používán nevhodně, vraťte ho dodavateli k dalšímu jakémukoli využití.
- Tento výrobek není určen pro zdravotnické účely v nemocnicích.
- Tento výrobek nesmí používat osoby choulostivě reagující na teplo a ani jiné velmi zranitelné osoby, které nejsou schopny správně reagovat na přehřívání.
- Tento výrobek nesmí používat děti mladší tří let, protože nejsou schopny správně reagovat na přehřívání.
- Tento výrobek nesmí používat malé děti starší tří let, pokud nejsou pod dozorem rodiče nebo pečovatele, nebo pokud nebylo dítě správně instruováno o tom, jak bezpečně ovládat ovladače výrobku.
- Vypínač nebo řídicí jednotka se během praní nesmí namočit a během sušení musí být kabel umístěn tak, aby voda nemohla stékat do vypínače nebo ovládací jednotky.
- Pro uživatele v Evropě: Zařízení mohou používat děti od 8 let a osoby s omezenými fyzickými, smyslovými či duševními schopnostmi nebo s nedostatečnými zkušenostmi a znalostmi, jestliže jsou pod dohledem nebo pokud byly ohledně bezpečného používání výrobku poučeny a rozumí souvisejícím rizikům. Nedovolte dětem, aby si se zařízením hrály. Čištění a uživatelskou údržbu nesmějí provádět děti bez dozoru.
- Pro uživatele v jiných částech světa mimo Evropu: Toto zařízení není určeno k používání osobami (včetně dětí) s omezenými fyzickými, smyslovými či duševními schopnostmi nebo s nedostatečnými zkušenostmi a znalostmi, jestliže nejsou pod dohledem nebo pokud nebyly ohledně používání zařízení poučeny osobou odpovědnou za jejich bezpečnost. Děti musí být pod dohledem, aby si se zařízením nehrály.

- Pokud při používání bundy nebo vesty pociťujete níže uvedené příznaky, okamžitě je svlékněte a vyhledejte lékaře. Jinak hrozí nebezpečí únavy z horka nebo úžehu.
 - První známky: jakékoli nepohodlí, nadměrné pocení; bolest krku; nevolnost; malátnost nebo mátožnost.
 - Příznaky únavy z horka nebo úžehu: nevolnost a zvracení; pulzující bolest hlavy; nevolnost a malátnost; absence pocení; zarudlá, horká a suchá pokožka; svalová slabost nebo křeče; zrychlený tep; rychlé, mělké dýchání; změny chování, jako je zmatenost, dezorientovanost nebo klopýtání; bezvědomí.

SPECIFIKACE

Model:	CJ105D / DCJ205	CJ106D / DCJ206	CV102D / DCV202
Materiál	Vnější plášť: 100% polyester Strana: 100% polyester Podšívka: 100% polyester	Plášť a podšívka: 100% polyester	Vnější plášť: 100% polyester Strana: 85% polyester 15% spandex Podšívka: 100% polyester
Postup upravování teploty	3		
Čistá hmotnost*	1,1 kg		0,4 kg

*. Velikost bundy nebo vesty je „L“. Bez držáku akumulátoru a akumulátoru.

Specifikace držáku akumulátoru a akumulátoru

Napájecí port USB	5 V DC, 2,4 A, typ A		
Jmenovité napětí	10,8 V DC–12 V max DC 14,4 V DC 18 V DC		
Akumulátor	10,8–12 V max.	BL1015 / BL1016 / BL1020B / BL1021B / BL1040B / BL1041B	
	14,4 V	BL1415 / BL1415N / BL1430 / BL1430B / BL1440 / BL1450 / BL1460B	
	18 V	BL1815 / BL1815N / BL1820 / BL1820B / BL1830 / BL1830B / BL1840 / BL1840B / BL1850 / BL1850B / BL1860B	

- Vzhledem k neustálému výzkumu a vývoji podléhají zde uvedené specifikace změnám bez upozornění.
- Specifikace a akumulátor se mohou v různých zemích lišit.

VAROVÁNÍ: Používejte pouze výše uvedené akumulátory. Použití jiných akumulátorů může způsobit zranění a/nebo požár.

Kombinace držáku akumulátorů a bundy nebo vesty

Podrobnosti o kombinaci držáku akumulátorů a bundy nebo vesty najdete v následující tabulce.

- Pro akumulátor max. 10,8 V–12 V použijte držák akumulátorů „YL00000003“.
- Pro akumulátor max. 14,4 V nebo 18 V použijte držák akumulátorů „YL00000004“.

Model	Akumulátor	Číslo dílu držáku akumulátorů
CJ105D / CJ106D / CV102D	10,8–12 V max.	YL00000003
DCJ205 / DCJ206 / DCV202	14,4 V nebo 18 V	YL00000004

Provozní doba

CJ105D / DCJ205 / CJ106D / DCJ206

Nastavení teploty	Akumulátor		
	BL1040B / BL1041B	BL1460B	BL1860B
VYSOKÁ	3,5 hodin	5,0 hodin	8,5 hodin
STŘEDNÍ	5,5 hodin	9,0 hodin	14 hodin
NÍZKÁ	14 hodin	23 hodin	35 hodin

CV102D / DCV202

Nastavení teploty	Akumulátor		
	BL1040B / BL1041B	BL1460B	BL1860B
VYSOKÁ	4,0 hodin	6,0 hodin	10 hodin
STŘEDNÍ	7,5 hodin	12 hodin	20 hodin
NÍZKÁ	14 hodin	23 hodin	35 hodin

- Provozní doby ve výše uvedené tabulce slouží pouze jako vodítko. Mohou se lišit od skutečné provozní doby.
- Provozní doby se mohou lišit v závislosti na typu akumulátoru, stavu nabití a podmínkách použití.
- Akumulátory se mohou v různých zemích lišit.

Symbyoly

U produktu jsou použity některé z následujících symbolů. Je důležité, abyste dříve, než s ním začnete pracovat, pochopili jejich význam.

	Přečtěte si návod k obsluze.
	Praní v pračce při maximální teplotě 30 °C, mírný postup.
	Výrobek se nesmí bít.
	Výrobek se nesmí ždímat kroucením.
	Výrobek se nesmí žehlit.
	Výrobek se nesmí chemicky čistit.
	Nevhodné pro velmi malé děti (0–3 roky).
	Nezasunujte kontakty.
	Usušte za nižší teploty.
	Sušte na šňůře.
	Zařízení třídy III.
 Ni-MH Li-Ion	Pouze pro země EU Elektrická zařízení ani akumulátor nelikvidujte současně s domovním odpadem! Vzhledem k dodržování evropských směrnic o odpadních elektrických a elektronických zařízeních a směrnice o bateriích, akumulátorech a odpadních bateriích a akumulátorech s jejich implementací v souladu s národními zákony musí být elektrická zařízení, baterie a akumulátory po skončení životnosti odděleně shromážděny a předány do ekologicky kompatibilního recyklačního zařízení.

Účel použití

Vyhřívána bunda nebo vesta je určena k zahřátí těla v chladném prostředí.

Prohlášení ES o shodě

Pouze pro evropské země

Model CJ106D / DCJ206

Prohlášení ES o shodě je obsaženo v Příloze A tohoto návodu k obsluze.

BEZPEČNOSTNÍ VÝSTRAHY

VAROVÁNÍ: Přečtěte si veškerá bezpečnostní upozornění a všechny pokyny. Zanedbání upozornění a pokynů může mít za následek úraz elektrickým proudem, vznik požáru nebo vážné zranění.

Všechna upozornění a pokyny si uschovejte pro budoucí potřebu.

Pod pojmem „bunda“ je ve varování a opatřeních míněna bunda nebo vesta.

Všeobecná bezpečnostní varování

- Bundu by neměly používat děti, postižené osoby a jakékoli jiné osoby, které jsou citlivé na horko, například osoby se špatným oběhem krve.
- Bundu nepoužívejte k účelům, ke kterým není určena.
- Bundu nikdy nepoužívejte, je-li uvnitř vlhká.
- Bundu nenoste na holé kůži.
- Pokud si všimnete něčeho neobvyklého, vypněte bundu a okamžitě vyjměte držák akumulátoru.
- Napájecí kabel nenechávejte přehnout. Poškozený kabel může způsobit úraz elektrickým proudem.
- Pokud bunda nefunguje správně, obraťte se na místní servisní středisko a požádejte o opravu.

- **Nepoužívejte špendlíky ani podobné předměty.** Mohli byste poškodit elektrické vedení uvnitř.
- **Udržujte štítky s informacemi o údržbě a typový štítek.** Pokud přestanou být čitelné nebo se ztratí, obraťte se na místní servisní středisko a požádejte o opravu.
- **Při dlouhodobém používání zvolte vhodné nastavení teploty podle okolního prostředí.**
- **Držák akumulátoru, akumulátor a konektory se během praní a schnutí nesmí namočit.**
- **Tento výrobek nesmí používat malé děti, pokud nejsou pod dozorem rodiče nebo pečovatele, nebo pokud nebylo dítě správně instruováno o tom, jak bezpečně ovládat ovladače výrobku.**
- **Buďte opatrní a nedotýkejte se stejné části kůže po delší dobu vyhřívanou částí.** Jestliže se vyhřívaná část dotýká stejné části kůže po delší dobu, hrozí popálení kůže i při poměrně nízké teplotě (od 40 do 60 °C).
- **Bundu nikdy nepoužívejte, zdá-li se vám horká.**
- **Bundu nikdy nepoužívejte ve spánku.**
- **Aby nedošlo k úžehu, při přechodu do míst s podstatně vyšší teplotou vypněte výrobek.**
- **Pečlivě kontrolujte značku  uvnitř oděvu.** Nepokoušejte zapichovat do vnitřních nebo vnějších částí výrobku špendlíky.
- **Před nabíjením vyjměte akumulátor z bundy.**
- **Vybité baterie vyjměte z bundy a bezpečně je zlikvidujte.**
- **Než bundu na delší dobu uložíte, vyjměte z ní baterie.**
- **Nezkratujte svorky napájení.**

Praní

- **Při praní bundy se řiďte pokyny na všité etiketě.**
- **Před čištěním bundy vyjměte držák akumulátoru a akumulátor a poté zasuňte napájecí kabel do kapsy na akumulátor a zavřete zapínání.**

Bezpečnost na pracovišti

- **Udržujte na pracovišti pořádek a dbejte, aby bylo dobře osvětlené.** Nepořádek a nedostatek světla mohou zvyšovat riziko úrazu.

Elektrická bezpečnost

- **Bundu nevystavujte dešti a vlhku.** Vnikne-li do bundy voda, zvýší se nebezpečí úrazu elektrickým proudem.
- **Nezamáhejte napájecí kabel.** Nikdy nepřeházejte bundu za kabel ani za něj při vyťahování ze zásuvky netahejte. Kabely chraňte před teplem, olejem a ostrými hranami.
- **Nepřipojujte zdroj napájení do portu USB.** V opačném případě hrozí nebezpečí požáru. Port USB je určen pouze k nabíjení nízkonapěťových zařízení.
- **Jestliže nenabíjíte nízkonapěťové zařízení, vždy umístěte na USB port odpovídající kryt.**
- **Do napájecího USB portu nikdy nezasunujte hřebíky, dráty apod.** Jinak může dojít ke zkratu a ten může vyvolat kouř nebo požár.
- **Nemaniplujte s kabelem ani akumulátorem mokřýma nebo mastnýma rukama.**
- **Je-li poškozená napájecí šňůra nebo zástrčka, bundu nikdy nepoužívejte.**
- **Vždy používejte držák akumulátoru specifikovaný společností Makita.**

- **Když akumulátor dodává energii, nenechávejte kabel odpojený.** Malé děti by si mohly strčit zástrčku pod napětím do úst a způsobit si úraz.
- **Nikdy nezapojujte elektrickou zástrčku držáku akumulátoru do jiného zařízení, než je bunda specifikovaná společností Makita.**

Bezpečnost osob

- **Při používání bundy buďte pozorní, dávejte pozor na to, co děláte, a používejte zdravý rozum.** Nepoužívejte bundu, když jste unaveni nebo pod vlivem drog, alkoholu či léků. Chvilě neopozornosti při používání bundy může mít za následek vážný úraz.

Používání bundy a péče o ni

- **Nepoužívejte bundu, jestliže ji není možné zapnout a vypnout pomocí vypínače.** Každá bunda, kterou nelze ovládat pomocí vypínače, je nebezpečná a musí být opravena.
- **Údržba bundy** Kontrolujte, zda nedošlo k poškození dílů a vzniku jakéhokoli jiného stavu, který by mohl nepříznivě ovlivnit provoz bundy. Je-li výrobek poškozen, nechte ho před použitím opravit.
- **Soudu používejte v souladu s těmito pokyny;** současně vezměte v úvahu podmínky na pracovišti a povahu prováděné činnosti. Používání bundy k jiným než určeným činnostem by mohlo mít za následek vznik nebezpečné situace.
- **Jestliže bylo poškozeno vedení k pojistce, vraťte bundu našemu autorizovanému servisnímu středisku k opravě.**

Práce s akumulátorovým nářadím a péče o něj

1. **Nabíjení provádějte pouze pomocí nabíječky určené výrobcem.** Nabíječka vhodná pro jeden typ akumulátoru může při použití s jiným akumulátorem vést ke vzniku nebezpečí požáru.
2. **Elektrické nářadí používejte pouze s určenými akumulátory.** Použití jiných akumulátorů může vyvolat nebezpečí zranění a požáru.
3. **Pokud akumulátor nepoužíváte, udržujte jej mimo dosah jiných kovových předmětů, jako jsou kancelářské sponky, mince, klíče, hřebíky, šrouby nebo jiné malé kovové předměty, které mohou propojit svorky akumulátoru.** Zkratování svorek akumulátoru může způsobit popálení nebo požár.
4. **Při hrubém zacházení může z akumulátoru uniknout elektrolyt.** Vyvarujte se styku s ním. Pokud dojde k náhodnému kontaktu, omyjte zasažené místo vodou. Pokud elektrolyt zasáhne oči, vyhledejte lékařskou pomoc. Elektrolyt uniklý z akumulátoru může způsobit podráždění nebo popálení pokožky.
5. **Nepoužívejte poškozený nebo upravený akumulátor nebo nářadí.** U poškozených nebo upravených akumulátorů může dojít k neočekávanému chování, které může mít za následek požár, výbuch nebo riziko poranění.
6. **Akumulátor nebo nářadí nevystavujte ohni nebo vysokým teplotám.** Při vystavení žru nebo ohně nebo teplotám nad 130 °C může dojít k výbuchu.
7. **Postupujte dle nabíjecích pokynů a akumulátor nebo nářadí nenabíjete mimo teplotní rozsah specifikovaný v pokynech.** Nesprávné nabíjení při teplotách mimo stanovený rozsah může poškodit akumulátor a zvýšit riziko požáru.

Důležitá bezpečnostní upozornění pro akumulátor

- Před použitím akumulátoru si přečtěte všechny pokyny a varovné symboly na (1) nabíječce, (2) akumulátoru a (3) výrobku využitím vajíčím akumulátor.
 - Akumulátor nerozebírejte.
 - Pokud se přilíží zkrátí provozní doba akumulátoru, přerušete okamžitě práci. V opačném případě existuje riziko přehřívání, popálení nebo dokonce výbuchu.
 - Budou-li vaše oči zasaženy elektrolytem, vypláchněte je čistou vodou a okamžitě vyhledejte lékařskou pomoc. Může dojít ke ztrátě zraku.
 - Akumulátor nezkratujte:
 - Nedotýkejte se svorek žádným vodivým materiálem.
 - Neskladujte akumulátor v nádobě s jinými kovovými předměty, jako jsou hřebíky, mince, apod.
 - Nevystavuje akumulátor vodě a dešti. Zkrat akumulátoru může způsobit velký průtok proudu, přehřátí, možné popálení a dokonce i poruchu.
 - Neskladujte nářadí a akumulátor na místech, kde může teplota překročit 50 °C (122 °F).
 - Nespalujte akumulátor, ani když je vážně poškozen nebo úplně opotřeben. Akumulátor může v ohni vybuchnout.
 - Dávejte pozor, abyste akumulátor neupustili ani s ním nenaráželi.
 - Nepoužívejte poškozené akumulátory.
 - Obsažené lithium-iontové akumulátory podléhají právním požadavkům na nebezpečné zboží. V případě komerční přepravy například externími dopravci je třeba dodržet zvláštní požadavky na balení a značení.
- Pro přípravu zboží k přepravě je nutná konzultace s odborníkem na nebezpečný materiál. Dodržujte také případné podrobnější národní předpisy. Odkryté kontakty přelepte izolační páskou či jinak zakryjte a akumulátory zabalte tak, aby se v balení nemohly pohybovat.
- Při likvidaci akumulátoru jej vyjměte z nářadí a zlikvidujte jej na bezpečném místě. Při likvidaci akumulátoru postupujte podle místních předpisů.
 - Akumulátor používejte pouze s výrobky specifikovanými společností Makita. Instalace akumulátoru do nevhodujících výrobků může způsobit požár, nadměrné zahřívání, explozi nebo únik elektrolytu.
 - Pokud nářadí delší dobu nepoužíváte, je nutné z něj akumulátor vyjmout.

TYTO POKYNY USCHOVEJTE.

⚠ UPOZORNĚNÍ: Používejte pouze originální akumulátory Makita. Používání neoriginálních nebo upravených akumulátorů může způsobit explozi akumulátoru a následný požár, zranění a jiné poškození. Zaniká tím také záruka společnosti Makita na nářadí a nabíječku Makita.

Tipy k zajištění maximální životnosti akumulátoru

- Akumulátor nabíjte dříve, než dojde k jeho úplnému vybití. Pokud si povšimnete sníženého výkonu nářadí, vždy jej zastavte a dobijte akumulátor.
- Nikdy nenabíjejte úplně nabitý akumulátor. Přebíjení zkracuje životnost akumulátoru.
- Akumulátor dobíjejte při pokojové teplotě od 10 °C do 40 °C (50 °F až 104 °F). Před nabíjením nechejte horký akumulátor zchladnout.
- Pokud se akumulátor delší dobu nepoužívá (déle než šest měsíců), je nutno jej dobít.

POPIS DÍLŮ

Držák akumulátoru (volitelné příslušenství)

► Obr.1

1	Držák akumulátoru (10,8 V–12 V max.)	2	Držák akumulátoru (14,4 V/18 V)	3	Hák na opasek	4	Otvor v pásku
---	--------------------------------------	---	---------------------------------	---	---------------	---	---------------

Model CJ105D / DCJ205

► Obr.2

1	Tlačítko napájení	2	Kapsa na akumulátor	3	Konektor	4	Zámek
---	-------------------	---	---------------------	---	----------	---	-------

Model CJ106D / DCJ206

► Obr.3

1	Tlačítko napájení	2	Kapsa na akumulátor	3	Konektor	4	Zámek
5	Kapuce	6	Držák jmenovky	-	-	-	-

Model CV102D / DCV202

► Obr.4

1	Tlačítko napájení	2	Kapsa na akumulátor	3	Konektor
---	-------------------	---	---------------------	---	----------

INSTALACE

Nasazení a sejmutí akumulátoru

⚠ UPOZORNĚNÍ: Před nasazením či sejmutím akumulátoru zařízení vždy vypněte.

⚠ UPOZORNĚNÍ: Při nasazování či snímání akumulátoru pevně držte držák akumulátoru i akumulátor. V opačném případě vám může držák akumulátoru nebo akumulátor vyklouznout z rukou a mohlo by dojít k jejich poškození či ke zranění.

- **Obr.5:** 1. Červený indikátor 2. Tlačítko 3. Akumulátor 4. Držák akumulátoru (volitelné příslušenství)

Při nasazování akumulátoru vyrovnejte jazyček na bloku akumulátoru s drážkou v krytu a zasuňte akumulátor na místo. Akumulátor zasunujte nadoraz, až zacvakne na místo. Není-li tlačítko zcela zajištěno, uvidíte na jeho horní straně červený indikátor.

Pokud chcete akumulátor z držáku vyjmout, vysuňte jej se současným stisknutím tlačítka na přední straně akumulátoru.

⚠ UPOZORNĚNÍ: Akumulátor zasunujte vždy zcela tak, aby nebyl červený indikátor vidět. Jinak by mohl akumulátor z držáku vypadnout a způsobit zranění obsluze či přihlížejícím osobám.

⚠ UPOZORNĚNÍ: Akumulátor nenasazujte násilím. Nelze-li akumulátor zasunout snadno, nevkládejte jej správně.

Kapsa na akumulátor

Držák akumulátoru (s akumulátorem) lze uložit do vnější kapsy na akumulátor. Konektor napájecího kabelu vytáhněte z kapsy na akumulátor a zapojte ho do zásuvky držáku akumulátoru. Poté vložte držák akumulátoru do kapsy na akumulátor a zapněte zapínání.

- **Obr.6:** 1. Napájecí kabel 2. Konektor 3. Zátka 4. Kapsa na akumulátor

Hák na opasek na držáku akumulátoru lze odpojit vyšroubováním šroubů.

- **Obr.7:** 1. Šroub 2. Hák na opasek

Přípevnění držáku akumulátoru

Držák akumulátoru můžete zavěsit za opasek. Aby se zabránilo nahodilému upuštění držáku akumulátoru, připevněte pásek pomocí otvoru v pásku a zajistěte jej.

1. Vytáhněte napájecí kabel z horního otvoru v kapse na akumulátor a konektor protáhněte dolním otvorem do kapsy na akumulátor a protáhněte ho dovnitř bundy nebo vesty.

- **Obr.8:** 1. Napájecí kabel 2. Horní otvor 3. Kapsa na akumulátor 4. Konektor 5. Dolní otvor

2. Hák na opasek na držáku akumulátoru upevněte k opasku a konektor zapojte do zásuvky držáku akumulátoru.

- **Obr.9:** 1. Hák na opasek 2. Držák akumulátoru 3. Opasek 4. Zátka 5. Konektor

Držák akumulátoru má funkci proti upuštění. Při vydávání držáku akumulátoru z opasku vytáhněte držák akumulátoru nahoru a stiskněte odjišťovací tlačítko.

- **Obr.10:** 1. Odjišťovací tlačítko

POPIS FUNKCÍ

Tlačítko napájení

Chcete-li bundu nebo vestu zapnout, dlouze stiskněte tlačítko napájení (přibližně na 1,5 sekundy). Vypnutí provedete opětovným stisknutím a podržením tlačítka napájení.

Upravování teploty

⚠ UPOZORNĚNÍ: Pro nepřetržitý provoz nastavte teplotu na „nízko“ (modrá). Pokud se bunda nebo vesta přehřívá, může bunda nebo vesta způsobit poruchu a zranění.

K dispozici jsou tři nastavení teploty (vysoká, střední, nízká). Při zapínání bundy nebo vesty je teplota nastavena na „vysokou“. Při každém stisknutí tlačítka napájení se nastavení teploty změní, jak znázorňuje obrázek. Barva napájecího tlačítka zobrazuje aktuální nastavení.

















- **Obr.11:** 1. Červená: „vysoká“ 2. Bílá: „střední“ 3. Modrá: „nízká“

Indikace zbývajících kapacity akumulátoru

Pouze pro akumulátory s diodovým ukazatelem

- **Obr.12:** 1. Kontrolky 2. Tlačítko kontroly

Stisknutím tlačítka kontroly na akumulátoru zjistíte zbývajících kapacitu akumulátoru. Kontrolky indikátoru se na několik sekund rozsvítí.

Kontrolky			Zbývajících kapacita
 Svítí	 Nesvítí	 Bliká	
			75 % až 100 %
			50 % až 75 %
			25 % až 50 %
			0 % až 25 %
			Nabíjete akumulátor.
			Došlo pravděpodobně k poruše akumulátoru.
			

POZNÁMKA: Kapacita udávaná indikátorem se může mírně lišit od skutečné kapacity v závislosti na podmínkách používání a teplotě prostředí.

Systém ochrany akumulátoru

Zařízení je vybaveno systémem ochrany akumulátoru. Tento systém automaticky přeruší napájení vyhřívaných částí, aby se prodloužila životnost akumulátoru. Zbývající kapacita akumulátoru je příliš nízká a zařízení nebude fungovat. Po zapnutí výrobku se opět začne dodávat energie do vyhřívaných částí, avšak brzy se zastaví. V takovém případě vyjměte akumulátor a dobijte ho.

Připojení zařízení USB

⚠ UPOZORNĚNÍ: Připojte pouze zařízení, která jsou kompatibilní s napájecím portem USB. V opačném případě hrozí poškození držáku akumulátor.

POZOR: Před připojením zařízení USB k držáku akumulátoru (s akumulátorem) si vždy zálohujte data na zařízení USB. V opačném případě hrozí ztráta dat.

Držák akumulátoru (s akumulátorem) může pracovat jako externí napájecí zdroj pro zařízení USB.

Otevřete kryt a připojte kabel USB (není součástí dodávky) k napájecímu portu na držáku akumulátoru. Poté připojte druhý konec kabelu do zařízení a otočte spínačem vedle portu USB.

Držák akumulátoru (s akumulátorem) dodává energii 5 V DC, 2,4 A (maximum).

► Obr.13: 1. Kryt 2. Spínač

USB kabel ze umístít uvnitř bundy nebo vesty pro větší pohodlí pomocí otvoru v kapse a držáku kabelu.

Pro CJ105D / DCJ205 / CJ106D / DCJ206

► Obr.14: 1. Kabel USB

Pro CV102D / DCV202

► Obr.15: 1. Kabel USB

POZNÁMKA: Držák akumulátoru nemusí být vhodný pro některá zařízení USB.

POZNÁMKA: Jestliže kabel USB nepoužíváte nebo po nabíjení kabel odpojte a zavřete kryt.

POZNÁMKA: Energie akumulátoru se spotřebovává, když je zapnutý spínač. Pokud zařízení nepoužíváte, vždy vypněte spínač.

POZNÁMKA: Při dobíjení více USB zařízení postupně počkejte přibližně 10 sekund po dokončení dobíjení předchozího zařízení a poté začněte nabíjet další zařízení.

ÚDRŽBA

⚠ UPOZORNĚNÍ: Před zahájením kontroly nebo údržby bundy se vždy ujistěte, zda je vypnutá a je vyjmut akumulátor.

⚠ UPOZORNĚNÍ: Pokud nelze bundu zapnout nebo došlo k poruše při zcela nabitém akumulátoru, vyčistěte svorky na držáku akumulátoru a akumulátor. Pokud bunda přesto řádně nefunguje, přestaňte ji používat a obraťte se na autorizované servisní středisko.

POZOR: Nikdy nepoužívejte benzín, benzen, ředidlo, alkohol či podobné prostředky. Mohlo by tak dojít ke změnám barvy, deformacím či vzniku prasklin.

K zachování BEZPEČNOSTI a SPOLEHLIVOSTI výrobku musí být opravy a veškerá další údržba či seřizování prováděny autorizovanými nebo továrními servisními středisky společnosti Makita s využitím náhradních dílů Makita.

Čištění bundy nebo vesty

Pro všechny modely

- Před praním vyjměte z bundy nebo vesty držák akumulátoru.
- Dodržujte pokyny uvedené na štítku.
- Neperte bundu nebo vestu s jiným oblečením. V opačném případě hrozí vyblednutí nebo přenos barev.
- Při praní v pračce použijte síťku na prádlo.
- Nepoužívejte změkčovače vláken.
- Používejte pouze neutrální čisticí prostředky.
- Po vyprání ihned vyjměte bundu nebo vestu z pračky.
- Před praním nezapomeňte zavřít suchý zip.

Pouze pro CJ106D / DCJ206

- Výkon odrazek se může praním snížit.
- Perte v pračce na jemné nastavení (počet vyprání je až 25krát).
- Počet vyprání není jediným faktorem, který ovlivňuje životnost bundy.
- Životnost bundy se mění v závislosti na používání, péči a skladování.
- Jestliže jsou odrazky nebo látka znehodnocené, je nutné bundu vyměnit za novou.

VOLITELNÉ PŘÍSLUŠENSTVÍ

⚠ UPOZORNĚNÍ: Pro nářadí Makita popsané v tomto návodu doporučujeme používat následující příslušenství a nástavce. Při použití jiného příslušenství či nástavců může hrozit nebezpečí zranění osob. Příslušenství lze používat pouze pro stanovené účely.

Potřebujete-li bližší informace ohledně tohoto příslušenství, obraťte se na místní servisní středisko společnosti Makita.

- Držák akumulátorů
- Originální akumulátor a nabíječka Makita

POZNÁMKA: Některé položky seznamu mohou být k nářadí přibaleny jako standardní příslušenství. Přibalené příslušenství se může v různých zemích lišit.

OPOZORILO

Pomembna varnostna navodila

- Kadar suknjiča/brezrokavnika ne uporabljate, ga shranite, kot sledi:
 - Počakajte, da se ohladi, preden ga zložite.
 - Med shranjevanjem nanj ne polagajte predmetov, da se ne zmečka.
- Napravo redno preverjajte, ali je poškodovana ali obrabljena. Če so vidni znaki poškodbe ali obrabe ali ste napravo uporabljali napačno, jo vrnite dobavitelju.
- Ta naprava ni namenjena za medicinsko uporabo v bolnišnicah.
- Te naprave ne smejo uporabljati osebe, ki ne čutijo vročine, ali druge zelo občutljive osebe, ki ne morejo reagirati na pregrevanje.
- Te naprave ne smejo uporabljati otroci, mlajši od treh let, ker ne morejo reagirati na pregrevanje.
- To napravo smejo uporabljati otroci, starejši od treh let, če krmilnike predhodno nastavijo njihovi starši ali skrbniki ali če je otrok ustrezno poučen o varni uporabi krmilnikov.
- Stikalna ali krmilna enota se med pranjem ne sme zmočiti, med sušenjem pa kabel namestite tako, da voda ne teče v stikalo ali krmilnik.
- Za uporabnike v Evropi: To napravo lahko na varen način, če razumejo vključena tveganja, uporabljajo otroci, stari 8 let in več, ter osebe z zmanjšanimi fizičnimi, čutilnimi ali psihičnimi sposobnostmi ter s pomanjkanjem izkušenj in znanja, če so pod ustreznim nadzorom ali so prejeli navodila v zvezi z uporabo naprave. Otroci se z napravo ne smejo igrati. Otroci brez nadzora ne smejo izvajati čiščenja in uporabniškega vzdrževanja.
- Za uporabnike zunaj Evrope: Naprave ne smejo uporabljati osebe (vključno z otroki) z zmanjšanimi fizičnimi, čutnimi ali umskimi sposobnostmi ter s pomanjkanjem izkušenj in znanja, razen če so seznanjene z navodili za varno uporabo naprave ali so pod nadzorom odgovorne osebe. Otroke nadzorujte in jim preprečite igranje z napravo.

- Če imate spodaj navedene simptome, ko uporabljate suknjiča ali brezrokavnik, ga takoj slecite in se posvetujte z zdravnikom. Če ga ne slečete, obstaja tveganje za vročinsko izčrpanost ali vročinsko kap.
 - Prvi znaki:
kakršno koli neugodje, pretirano znojenje, bolečine v vratu, slabost, omotičnost ali zaspanost.
 - Simptomi vročinske izčrpanosti/vročinske kapi:
slabost in bruhanje; ključajoči glavobol; omotica in zaspanost; odsotnost znojenja; rdeča, vroča in suha koža; mišična oslabeledost ali krči; hiter srčni utrip; hitro, plitvo dihanje; spremembe vedenja, kot so zmedenost, dezorientacija ali opotekanje; nezavest.

TEHNIČNI PODATKI

Model:	CJ105D / DCJ205	CJ106D / DCJ206	CV102D / DCV202
Material	Zunanji del: 100 % poliester Stranski del: 100 % poliester Notranji del: 100 % poliester	Zunanji in notranji del: 100% poliester	Zunanji del: 100 % poliester Stranski del: 85% poliester 15% elastan Notranji del: 100 % poliester
Stopnje nastavitve temperature	3		
Neto teža *	1,1 kg		0,4 kg

*. Velikost suknjiča ali brezrokavnika je „L“. Brez nosilca baterije in akumulatorske baterije.

Tehnični podatki za nosilec baterije in akumulatorsko baterijo

Napajalni vhod USB	D.C. 5 V, 2,4 A, tip A		
Nazivna napetost	D.C. največ 10,8 V – 12 V D.C. 14,4 V D.C. 18 V		
Akumulatorska baterija	največ 10,8 V – 12 V	BL1015 / BL1016 / BL1020B / BL1021B / BL1040B / BL1041B	
	14,4 V	BL1415 / BL1415N / BL1430 / BL1430B / BL1440 / BL1450 / BL1460B	
	18 V	BL1815 / BL1815N / BL1820 / BL1820B / BL1830 / BL1830B / BL1840 / BL1840B / BL1850 / BL1850B / BL1860B	

- Ker nenehno opravljamo raziskave in razvijamo svoje izdelke, se lahko tehnični podatki v tem dokumentu spremenijo brez vnaprejšnjega obvestila.
- Tehnični podatki in akumulatorske baterije se lahko razlikujejo glede na državo uporabe izdelka.

⚠ OPOZORILO: Uporabljajte le zgoraj navedene akumulatorske baterije. Uporaba drugih akumulatorskih baterij lahko povzroči telesne poškodbe in/ali požar.

Kombinacija nosilca baterije in suknjiča ali brezrokavnika

Za kombinacijo nosilca baterije in suknjiča ali brezrokavnika glejte spodnjo tabelo.

- Za baterijo od 10,8 V do največ 12 V uporabite nosilec baterije „YL00000003“.
- Za baterijo od 14,4 V do 18 V uporabite nosilec baterije „YL00000004“.

Model	Baterija	Številka dela nosilca baterije
CJ105D / CJ106D / CV102D	največ 10,8 V – 12 V	YL00000003
DCJ205 / DCJ206 / DCV202	14,4 V ali 18 V	YL00000004

Čas delovanja

CJ105D / DCJ205 / CJ106D / DCJ206

Nastavitev temperature	Akumulatorska baterija		
	BL1040B / BL1041B	BL1460B	BL1860B
HIGH (VISOKO)	3,5 ur	5,0 ur	8,5 ur
MEDIUM (SREDNJE)	5,5 ur	9,0 ur	14 ur
LOW (NIZKO)	14 ur	23 ur	35 ur













CV102D / DCV202

Nastavitev temperature	Akumulatorska baterija		
	BL1040B / BL1041B	BL1460B	BL1860B
HIGH (VISOKO)	4,0 ure	6,0 ure	10 ure
MEDIUM (SREDNJE)	7,5 ure	12 ur	20 ur
LOW (NIZKO)	14 ur	23 ur	35 ur

- Časi delovanja v zgornji preglednici so samo okvirni. Lahko se razlikujejo od dejanskih časov delovanja.
- Časi delovanja se lahko razlikujejo glede na vrsto baterije, stanje napolnjenosti in pogoje uporabe.
- Akumulatorska baterija se lahko razlikuje glede na državo uporabe izdelka.

Simboli

Za izdelek se lahko uporabljajo nekateri naslednji simboli. Pred uporabo izdelka se obvezno seznanite z njihovim pomenom.

	Preberite navodila za uporabo.
	Strojno pranje pri 30 °C in blagi obdelavi.
	Beljenje ni dovoljeno.
	Ne ožemajte.
	Ne likajte.
	Kemično čiščenje ni dovoljeno.
	Ne smejo uporabljati majhni otroci (0–3 leta).
	Ne pripenajte priponk.
	Sušite v sušilnem stroju na nizki temperaturi.
	Sušenje na vrvi.
	Naprava razreda III.
	Samo za države EU Električnega orodja in akumulatorske baterije ne odlagajte skupaj z gospodinjstvi odpadki! V skladu z evropskimi direktivami o odpadni električni in elektronski opre, baterijah in akumulatorjih, odpadnih baterijah in akumulatorjih ter upoštevanjem njihovih določil v skladu z državno zakonodajo je treba električno opremo, baterije in akumulatorje, katerih življenjska doba je pretekla, zbirati ločeno in jih dostaviti v ustrezen obrat za recikliranje, ki deluje skladno z okoljevarstvenimi zahtevami.

Predvidena uporaba

Ogrevan suknjič ali brezrokavnik je namenjen gretju telesa v hladnem okolju.

Izjava o skladnosti ES

Samo za evropske države

Model CJ106D / DCJ206

Izjava ES o skladnosti je vključena v dodatku A, ki je priložen tem navodilom za uporabo.

VARNOSTNA OPOZORILA

⚠ OPOZORILO: Preberite vsa varnostna opozorila in navodila. Neupoštevanje opozoril in navodil lahko privede do električnega udara, požara in/ali resnih telesnih poškodb.

Shranite vsa opozorila in navodila za poznejšo uporabo.

Izraz „suknjič“ v opozorilih in preventivnih ukrepih se nanaša na suknjič ali brezrokavnik.

Splošna varnostna opozorila

- **Otroci, invalidne osebe ali osebe, ki ne čutijo vročine (npr. osebe s slabo prekrvavitvijo), suknjiča ne smejo uporabljati.**
- **Suknjiča ne smete uporabljati za noben drug namen.**
- **Suknjiča nikoli ne uporabljajte, ko je notranjost mokra.**

- **Suknjiča ne nosite na golo kožo.**
- Če občutite kar koli nenavadnega, takoj izklopite suknjič in odstranite nosilec baterije.
- Napajalnega kabla ne smete priščipniti. Poškodovan kabel lahko povzroči električni udar.
- Če odkrijete nepravilnosti, se za popravilo obrnite na lokalni servisni center.
- Ne uporabljajte priponk ali podobnega. Električna napeljava v notranjosti se lahko poškoduje.
- Shranite in etikete za vzdrževanje in identifikacijsko ploščico. Če postanejo nečitljive ali se izgubijo, se za popravilo obrnite na pooblašeni servisni center.
- Izberite ustrezne nastavitve temperature za neprekinjeno uporabo v skladu z okoljem uporabe.
- Med pranjem in sušenjem se nosilec baterije, akumulatorska baterija in priključki ne smejo zmočiti.
- To napravo smejo uporabljati otroci, če krmilnike predhodno nastavijo njihovi starši ali skrbniki ali če je otrok ustrezno poučen o varni uporabi krmilnikov.
- Pazite, da se z grelnim delom ne dotikate istega dela kože dlje časa. Če se grelni del istega dela kože dotika dlje časa, lahko opekline nastanejo tudi pri razmeroma nizki temperaturi (od 40 do 60 °C).
- Suknjič prenehajte uporabljati, ko se vam zdi vroč.
- Suknjiča nikoli ne uporabljajte med spanjem.
- Če želite preprečiti vročinsko kap, oblačilo izključite, ko odhajate v okolje z občutno višjo temperaturo.
- Skrbno preverite oznako  na notranjem delu oblačila. Ne pripenjajte priponk na oblačilo z zunanje ali notranje strani.
- Pred polnjenjem odstranite baterije iz suknjiča.
- Odstranite izpraznjene baterije iz suknjiča in jih varno zavržite.
- Pred dolgotrajnim shranjevanjem suknjiča odstranite baterije.
- Na napajalnih priključkih ne povzročajte kratkega stika.
- Kabla nikoli ne uporabljajte za namene, za katere ni predviden. Nikoli ne uporabljajte kabla za nošenje, vlečenje ali izklapljanje suknjiča. Kabla ne približujte vročini, olju in ostrim robovom.
- Vira napajanja ne priključite na vhod USB. Sicer obstaja nevarnost požara. Vrata USB so namenjena le za polnjenje nizkonapetostne naprave.
- Kadar ne polnite nizkonapetostne naprave, naj bodo vrata USB vedno pokrita s pokrovom.
- V napajalna vrata USB ne vstavljajte žebelj, žic itd. Sicer lahko kratki stik povzroči dim ali požar.
- Kabla in baterije se ne dotikajte z mokrimi ali mastnimi rokami.
- Suknjiča nikoli ne uporabljajte, kadar je kabel ali vtič poškodovan.
- Vedno uporabljajte nosilec baterije, ki ga je določilo podjetje Makita.
- Ko baterija dovaja energijo, pazite, da so vsi kabli priključeni. Majhen otrok lahko vtič pod napetostjo da v usta in se poškoduje.
- Vtič nosilca baterije lahko priklopite le v suknjič, ki ga je določilo podjetje Makita.

Osebna varnost

- Pri uporabi suknjiča bodite pozorni, pazite, kaj delate, in uporabljajte zdrav razum. Ne uporabljajte suknjiča, če ste utrujeni ali pod vplivom drog, alkohola ali zdravil. Zaradi trenutka nepozornosti med uporabo suknjiča lahko pride do hude telesne poškodbe.

Uporaba in nega suknjiča

- Suknjiča ne uporabljajte, če ga s stikalom ne morete vklopiti in izklopiti. Vsak suknjič, ki ga ni mogoče upravljati s stikalom, je nevaren in ga je treba popraviti.
- Vzdržujte suknjič. Preverite morebitne zlomljene dele in vsa druga stanja, ki bi lahko vplivala na delovanje suknjiča. Če je suknjič poškodovan, ga je treba pred uporabo popraviti.
- Suknjič uporabljajte v skladu s temi navodili, pri tem pa upoštevajte delovne pogoje in delo, ki ga boste izvajali. Uporaba suknjiča za nepredvidena opravila lahko povzroči nevarne situacije.
- Če se talilni vložek pretrga, odnesite suknjič na popravilo k pooblaščenemu serviserju.

Uporaba akumulatorskega orodja in ravnanje z njim

1. Orodje polnite samo s polnilnikom, ki ga je določil proizvajalec. Polnilnik, ki je primeren za eno vrsto akumulatorskih baterij, lahko pomeni nevarnost požara, če ga uporabljate z drugimi akumulatorskimi baterijami.
2. Električno orodje uporabljajte le s posebej označenimi akumulatorskimi baterijami. Uporaba drugih akumulatorskih baterij lahko pomeni nevarnost telesnih poškodb in požara.
3. Ko akumulatorske baterije ne uporabljate, je ne hranite ob kovinskih predmetih, kot so sponke za papir, kovanci, ključi, želji, vijaki ali drugi manjši kovinski predmeti, ki lahko povzročijo stik med priključki. Kratak stik akumulatorskih priključkov lahko povzroči opekline ali požar.

Pranje

- Pri pranju suknjiča upoštevajte navodila na opozorilni oznaki suknjiča.
- Pred čiščenjem suknjiča odstranite nosilec baterije in akumulatorsko baterijo, nato pospravite napajalni kabel v žep za baterijo in ga zaprite.

Varnost delovnega območja

- Delovno območje mora biti čisto in dobro osvetljeno. Neurejena ali temna območja povečajo možnost nesreče.

Električna varnost

- Suknjiča ne izpostavljajte dežju ali mokrim pogojem. Voda, ki prodre v suknjič, lahko poveča nevarnost električnega udara.

4. V neprimernih pogojih lahko iz akumulatorja uhaja tekočina; izogibajte se stiku. Če pride do nenamerne stika, sperite z vodo. Če pride tekočina v stik z očmi, takoj poiščite zdravniško pomoč. Tekočina iz akumulatorja lahko povzroči draženje ali opekline.
5. Ne uporabljajte akumulatorskega sklopa ali orodja, ki je poškodovano ali spremenjeno. Delovanje poškodovanih ali spremenjenih akumulatorjev je nepredvidljivo in lahko povzroči požar, eksplozijo ali telesne poškodbe.
6. Akumulatorskega sklopa in orodja ne izpostavljajte ognju ali previsoki temperaturi. Izpostavljenost ognju ali temperaturam nad 130 °C lahko povzroči eksplozijo.
7. Upoštevajte vsa navodila glede polnjenja in akumulatorskih baterij ali orodja ne polnite zunaj določenega temperaturnega obsega. Nepravilno polnjenje ali polnjenje pri temperaturah, ki so zunaj določenega obsega, lahko poškoduje akumulator in poveča nevarnost požara.
10. Priložene litij-ionske baterije ustrezajo zahtevam zakonodaje v zvezi z nevarnim blagom. Za komercialne prevoze, npr. tiste, ki jih opravljajo tretje stranke in carinski posredniki, je treba upoštevati posebne zahteve v zvezi z embalažo in označevanjem. Med postopkom priprave na odpremo izdelka se je treba posvetovati s strokovnjakom za nevarne snovi. Pri tem upoštevajte tudi podrobnejše nacionalne predpise. Odprte stike oblepite z lepilnim trakom ali jih drugače zaščitite, baterijo pa zapakirajte tako, da se v embalaži ne more premikati.
11. Ko odstranujete akumulatorsko baterijo, jo vzemite iz orodja in varno zavržite. Upoštevajte lokalne uredbe glede odlaganja baterije.
12. Baterije uporabljajte le z izdelki, ki jih določijo Makita. Če namestite baterije v neskladne izdelke, lahko pride do požara, pregrevanja, eksplozije ali puščanja elektrolita.
13. Če orodja dlje časa ne uporabljate, morate iz njega odstraniti baterijo.

Pomembna varnostna navodila za akumulatorsko baterijo

1. Pred uporabo baterijskega vložka preberite vsa navodila in opozorilne oznake na (1) polnilniku akumulatorja, (2) akumulatorju in (3) izdelku, ki uporablja akumulator.
2. Ne razstavljajte baterijskega vložka.
3. Če se je čas delovanja občutno skrajšal, takoj prenehajte uporabljati orodje. V nasprotnem primeru lahko pride do pregretja, morebitnih opeklin in celo eksplozije.
4. Če pride elektrolit v stik z očmi, jih sperite s čisto vodo in takoj poiščite zdravniško pomoč. Posledica je lahko izguba vida.
5. Ne povzročite kratkega stika baterijskega vložka:
 - (1) Ne dotikajte se priključkov s kakršnim koli prevodnim materialom.
 - (2) Izogibajte se shranjevanju baterijskega vložka v vsebniku z drugimi kovinskimi predmeti kot so žebliji, kovanci itn.
 - (3) Ne izpostavljajte baterijskega vložka vodi ali dežju.
 Kratak stik akumulatorja lahko povzroči velik električni tok, pregrevanje, morebitne opekline in celo okvaro.
6. Ne shranjujte orodja in baterijskega vložka na mestih, kjer lahko temperatura doseže ali preseže 50 °C.
7. Ne sežigajte baterijskega vložka, tudi če je hudo poškodovan ali v celoti izprazen. Baterijski vložek lahko v ognju eksplodira.
8. Poskrbite, da akumulator ne bo izpostavljen padcem ali udarcem.
9. Ne uporabljajte poškodovanih akumulatorjev.

SHRANITE TA NAVODILA.

⚠ POZOR: Uporabljajte le originalne baterije Makita. Če uporabljate neoriginalne baterije Makita ali baterije, ki so bile spremenjene, lahko pride do eksplozije baterije in posledično do požara, telesnih poškodb ali materialne škode. S takšno uporabo boste tudi razveljavili garancijo Makita za orodje in polnilnik Makita.

Nasveti za ohranjanje največje zmogljivosti akumulatorja

1. Napolnite baterijski vložek, preden se v celoti izprazni. Ko opazite, da ima orodje manjšo moč, vedno ustavite delovanje orodja in napolnite baterijski vložek.
2. Nikoli znova ne polnite popolnoma napolnjenega baterijskega vložka. Prenapolnjenje skrajša življenjsko dobo akumulatorja.
3. Baterijski vložek s sobno temperaturo polnite pri temperaturi okolja od 10 °C do 40 °C. Počakajte, da se vroči baterijski vložek pred polnjenjem ohladi.
4. Če baterijskega vložka ne uporabljate dlje časa (več kot 6 mesecev), ga napolnite.

OPIS DELOV

Nosilec baterije (dodatna oprema)

► SI.1

1	Nosilec baterije (največ 10,8 V – 12 V)	2	Nosilec baterije (največ 14,4 V/18 V)	3	Kavelj za pas	4	Odprtina za trak
---	---	---	---------------------------------------	---	---------------	---	------------------

Model CJ105D / DCJ205

► SI.2

1	Gumb za vklop/izklop	2	Žep za baterijo	3	Priključek	4	Kodiran zaklep
---	----------------------	---	-----------------	---	------------	---	----------------

Model CJ106D / DCJ206

► SI.3

1	Gumb za vklop/izklop	2	Žep za baterijo	3	Priključek	4	Kodiran zaklep
5	Kapuca	6	Držalo za listek z imenom	-	-	-	-

Model CV102D / DCV202

► SI.4

1	Gumb za vklop/izklop	2	Žep za baterijo	3	Priključek
---	----------------------	---	-----------------	---	------------

NAMESTITEV

Nameščanje ali odstranjevanje akumulatorske baterije

▲ POZOR: Pred nameščanjem ali odstranjevanjem akumulatorske baterije vedno izklopite napravo.

▲ POZOR: Kadar nameščate ali odstranjujete akumulatorsko baterijo, trdno držite nosilec baterije in akumulatorske baterije ne držite trdno, se lahko zgodi, da vam zdrsneta iz rok, posledica pa je lahko poškodba nosilca baterije in akumulatorske baterije in/ali telesna poškodba.

► **SI.5:** 1. Rdeči indikator 2. Gumb 3. Baterijski vložek 4. Nosilec baterije (dodatna oprema)

Akumulatorsko baterijo vstavite tako, da poravnate jeziček na bateriji z utorom na ohišju in jo potisnete v ležišče. Akumulatorsko baterijo vstavite do konca, da se razločno zaskoči. Če je na zgornji strani gumba viden rdeč indikator, pomeni, da baterija ni ustrezno zaskočena.

Če želite odstraniti akumulatorsko baterijo, pritisnite gumb na sprednjem delu akumulatorske baterije in jo potisnite iz nosilca baterije.

▲ POZOR: Vedno namestite akumulatorsko baterijo tako, da rdeči indikator ni več viden. Sicer lahko akumulatorska baterija nepričakovano izpade iz nosilca baterije in poškoduje vas ali osebe v neposredni bližini.

▲ POZOR: Ne nameščajte akumulatorske baterije s silo. Če se akumulatorska baterija ne zaskoči zlahka, ni pravilno vstavljena.

Žep za baterijo

Nosilec baterije (z akumulatorsko baterijo) lahko hranite v žepu za baterijo. Priključek napajalnega kabla, ki ga izvlečete iz žepa za baterijo, priklopite v vtič nosilca baterije. Nato nosilec baterije pospravite v žep za baterijo in zaprite žep.

► **SI.6:** 1. Napajalni kabel 2. Priključek 3. Vtič 4. Žep za baterijo

Kavelj za pas na nosilcu baterije lahko odstranite tako, da odstranite vijake.

► **SI.7:** 1. Vijak 2. Kavelj za pas

Pritrjevanje nosilca baterije

Nosilec baterije si lahko obesite na pas.

Če se želite izogniti nenamernemu padcu nosilca baterije, pritrдите trak v odprtino za trak.

1. Napajalni kabel povlecite skozi zgornjo odprtino žepa za baterijo, nato priključek potisnite skozi spodnjo odprtino žepa za baterijo in ga povlecite na notranjo stran suknjiča ali brezrokavnika.

► **SI.8:** 1. Napajalni kabel 2. Zgornja odprtina 3. Žep za baterijo 4. Priključek 5. Spodnja odprtina

2. Kavelj za pas na nosilcu baterije zatakните za pas in priključek priklopite v vtič nosilca baterije.

► **SI.9:** 1. Kavelj za pas 2. Nosilec baterije 3. Pas 4. Vtič 5. Priključek

Nosilec baterijo ima varovalo, ki preprečuje padeč na tla. Pri odstranjevanju nosilca baterije s pasu pritisnite gumb za sprostitve in nosilec baterije povlecite navzgor.

► **SI.10:** 1. Gumb za odklep

OPIS DELOVANJA

Gumb za vklop/izklop

Za vklop suknjiča ali brezrokavnika pridržite gumb za vklop/izklop (približno 1,5 sekunde). Za izklop znova pridržite gumb za vklop/izklop.

Prilagoditev temperature

⚠ POZOR: Pri dolgotrajni uporabi nastavite temperaturo na „nizko“ (modra). Če se suknjič ali brezrokavnik pregreje, se lahko pokvari in povzroči poškodbo.

Na voljo so tri nastavitve temperature (visoka, srednja, nizka). Ko vklopite suknjič ali brezrokavnik, je temperatura nastavljena na „visoko“. Z vsakim pritiskom gumba za vklop/izklop se nastavev temperatura spremeni, kot prikazuje slika. Barva gumba za vklop/izklop prikazuje trenutno nastavev.

















- **SI.11:** 1. Rdeča: „visoka“ 2. Bela: „srednja“
3. Modra: „nizka“

Prikazuje preostalo raven napolnjenosti akumulatorja

Samo za akumulatorske baterije z indikatorjem

- **SI.12:** 1. Indikatorske lučke 2. Gumb za preverjanje

Pritisnite gumb za preverjanje na baterijskem vložku, da preverite raven napolnjenosti akumulatorja. Indikatorske lučke na kratko zasvetijo.

Indikatorske lučke			Prikaz preostale ravni napolnjenosti
 Sveti	 Ne svetila	 Utripa	
			od 75 % do 100 %
			od 50 % do 75 %
			od 25 % do 50 %
			od 0 % do 25 %
			Napolnite akumulator.
(samo za baterije 14,4 V in 18 V)			
			Akumulator je morda okvarjen.
			
(samo za baterije 14,4 V in 18 V)			

OPOMBA: Odvisno od pogojev uporabe in okoljske temperature se označba lahko nekoliko razlikuje od dejanske napolnjenosti.

Sistem za zaščito akumulatorja

Naprava je opremljena s sistemom za zaščito baterije. Sistem samodejno prekine napajanje grelnih delov, da se podaljša življenjska doba baterije. Če je zmogljivost baterije prenizka, naprava ne deluje. Ko vklopite napravo, se grelni deli znova začnejo napajati, vendar se napajanje kmalu ustavi. V tem primeru odstranite in napolnite akumulatorsko baterijo.

Priključitev naprav USB

⚠ POZOR: Na napajalni vhod USB priključite samo naprave, ki so z njim združljive. V nasprotnem primeru lahko povzročite okvaro nosilca baterije.

OBVESTILO: Preden povežete napravo USB z nosilec baterije (z baterijo), vedno ustvarite varnostno kopijo podatkov v napravi USB. V nasprotnem primeru se lahko vaši podatki izgubijo.

Nosilec baterije (z akumulatorsko baterijo) lahko deluje kot zunanji vir napajanja za naprave USB.

Odprite pokrov in priključite kabel USB (ni priložen) v napajalni vhod nosilca baterije. Nato drugi konec kabla priključite v napravo in vklopite stikalo ob vratih USB. Nosilec baterije (z akumulatorsko baterijo) omogoča napajanje z D.C. 5 V, 2,4 A (največ).

- **SI.13:** 1. Pokrov 2. Stikalo

Kabel USB je mogoče napeljati znotraj suknjiča ali brezrokavnika prek luknje v žepu in nosilca kabla.

Za CJ105D / DCJ205 / CJ106D / DCJ206

- **SI.14:** 1. Kabel USB

Za CV102D / DCV202

- **SI.15:** 1. Kabel USB

OPOMBA: Nosilec baterije nekaterih naprav USB morda ne bo polnil.

OPOMBA: Če izdelka ne uporabljate ali pa je napajanje končano, odstranite kabel USB in zaprite pokrov.

OPOMBA: Napajanje iz baterije je vklopljeno, dokler je vklopljeno stikalo. Vedno izklopite stikalo, ko ne uporabljate nosilca.

OPOMBA: Ko polnite več naprav USB eno za drugo, po polnjenju ene naprave počakajte približno 10 sekund in šele nato priključite naslednjo napravo.

VZDRŽEVANJE

⚠ POZOR: Preden se lotite pregledovanja ali vzdrževanja suknjiča, se vedno prepričajte, da je suknjič izklopljen in akumulatorska baterija odstranjena.

⚠ POZOR: Če se suknjič ne vklopi ali če odkrijete okvaro pri popolnoma napolnjeni akumulatorski bateriji, očistite priključke nosilca baterije in akumulatorske baterije. Če suknjič kljub temu ne deluje pravilno, ga neahajte uporabljati in se obrnite na pooblaščen servisni center.

OBVESTILO: Nikoli ne uporabljajte bencina, razredčila, alkohola ali podobnega sredstva. V tem primeru se lahko orodje razbarva ali deformira oziroma lahko nastanejo razpoke.

VARNO in ZANESLJIVO delovanje tega izdelka bo zagotovljeno le, če boste popravila, vzdrževanje in nastavitve prepustili pooblaščenemu servisu za orodja Makita ali tovarniškemu osebju, ki vgrajuje izključno originalne nadomestne dele.

Čiščenje suknjiča ali brezrokavnika

Za vse modele

- Pred pranjem odstranite nosilec baterije s suknjiča ali brezrokavnika.
- Upoštevajte navodila na etiketi.
- Suknjiča ali brezrokavnika ne smete prati skupaj z ostalimi oblačili. V nasprotnem primeru lahko barve zbledijo ali se oblačila obarvajo.
- Pri pranju v pralnem stroju uporabite mrežico za perilo.
- Ne uporabljajte mehčalca.
- Uporabljajte samo nevtralen detergent.
- Po pranju suknjič ali brezrokavnika takoj odstranite iz pralnega stroja.
- Pred pranjem zaprite zadrgo.

Samo za CJ106D / DCJ206

- Zaradi pranja se lahko odsevni deli obrabijo.
- Pri strojnem pranju uporabite nežno obdelavo (z največ 25 pranj).
- Število pranj ni edini dejavnik, ki vpliva na življenjsko dobo suknjiča.
- Življenjska doba suknjiča je odvisna od načina uporabe, načina nege in shranjevanja.
- Če so odsevni deli ali oblačila obrabljena, uporabite nov suknjič.

DODATNA OPREMA

⚠ POZOR: Ta dodatni pribor ali pripomočki so predvideni za uporabo z orodjem Makita, ki je opisano v teh navodilih za uporabo. Pri uporabi drugega pribora ali pripomočkov obstaja nevarnost telesnih poškodb. Dodatni pribor ali pripomočke uporabljajte samo za navedeni namen.

Za več informacij o dodatni opremi se obrnite na najbližji pooblaščen servis za orodja Makita.

- Držalo za baterijo
- Originalna akumulator in polnilnik Makita

OPOMBA: Nekateri predmeti na seznamu so lahko priloženi orodju kot standardna dodatna oprema. Lahko se razlikujejo od države do države.

PARALAJMËRIM

Udhëzime të rëndësishme për sigurinë

- Kur nuk është në përdorim, magazinoheni si vijon:
 - Lëreni të ftohet përpara se ta palosni.
 - Mos e zhbroshni pajisjen duke vendosur artikuj mbi të gjatë magazinimit.
- Ekzaminoheni pajisjen shpesh për shenja konsumimi ose dëmtimi. Nëse ka shenja të tilla ose nëse pajisja është keqpërdorur, kthejeni atë te furnitori përpara çdo përdorimi të mëtejshëm.
- Kjo pajisje nuk është prodhuar për përdorim mjekësor në spitale.
- Kjo pajisje nuk duhet të përdoret nga personat e ndjeshëm ndaj nxehtësisë dhe persona të tjerë shumë vulnerabël që nuk janë në gjendje të reagojnë ndaj mbinxehjes.
- Fëmijët nën moshën trevjeçare nuk duhet të lejohen ta përdorin këtë pajisje për shkak të paaftësisë së tyre për të reaguar ndaj mbinxehjes.
- Pajisja nuk duhet të përdoret nga fëmijët e vegjël mbi moshën trevjeçare në rast se kontrolllet nuk janë paravendosur nga prindi ose kujdestari, ose nëse fëmija nuk është udhëzuar mjaftueshëm rreth mënyrës së përdorimit të sigurt të kontrolleve.
- Çelësi ose njësia e kontrollit nuk duhet lejuar të laget gjatë larjes dhe gjatë tharjes kordoni duhet të pozicionohet në mënyrë të tillë që uji të mos rrjedhë brenda çelësit ose kontrollit.
- Për përdoruesit në Evropë: Kjo pajisje mund të përdoret nga fëmijë të moshës 8 vjeçare e lart dhe persona me aftësi të kufizuara fizike, shqisore ose mendore, ose që u mungon përvoja dhe njohuria, nëse janë nën mbikëqyrje apo kanë marrë udhëzime në lidhje me përdorimin e sigurt të pajisjes dhe kuptimin e rreziqeve të mundshme. Fëmijët nuk duhet të luajnë me pajisjen. Pastrimi dhe mirëmbajtja nga përdoruesi nuk duhet të kryhet nga fëmijë pa mbikëqyrje.
- Për përdoruesit në zona ndryshe nga Evropa: Kjo pajisje nuk është prodhuar për t'u përdorur nga persona (duke përfshirë fëmijët) me aftësi të kufizuara fizike, ndijore ose mendore, ose të cilëve u mungon përvoja dhe njohuria, nëse nuk janë nën mbikëqyrje ose udhëzuar për përdorimin e kësaj pajisjeje nga një person përgjegjës për sigurinë e tyre. Fëmijët duhet të mbikëqyren për t'u siguruar se nuk luajnë me pajisjen.

- Nëse keni simptomat e listuara më poshtë ndërsa përdorni xhakëtën ose jelekun, hiqeni menjëherë dhe konsultohuni me një mjek. Ndryshe, ekziston rreziku i sflitjes nga i nxehti ose i goditjes nga i nxehti.
 - Shenjat e para:
Çdo shqetësim; djersitje e tepërt; dhimbje në qafë; përzierje; marrje mendsh ose trullosje.
 - Simptomat e sflitjes nga i nxehti/goditjes nga i nxehti:
Përzierje dhe të vjella; dhimbje e fortë koke; marrje mendsh dhe trullosje; mungesë djersitjeje; lëkurë e kuqe, e nxehtë dhe e thatë; dobësi ose ngërçe të muskujve; rrahje e shpejtë e zemrës; frymëmarrje e shpejtë dhe e shkurtër; ndryshime të sjelljes si konfuzion, çorientim ose lëkundje; humbje e ndërgjegjes.

SPECIFIKIMET

Modeli:	CJ105D / DCJ205	CJ106D / DCJ206	CV102D / DCV202
Materiali	Veshja e jashtme: 100% poliestër Pjesa anësore: 100% poliestër Veshja e brendshme: 100% poliestër	Veshja e jashtme dhe veshja e brendshme: 100% poliestër	Veshja e jashtme: 100% poliestër Pjesa anësore: 85% poliestër 15% stof i gomuar Veshja e brendshme: 100% poliestër
Hapat e rregullimit të temperaturës	3		
Pesha neto *	1,1 kg		0,4 kg

*. Madhësia e xhakëtës ose e jelekut është "L". Pa mbajtësin e baterisë dhe kutinë e baterisë.

Specifikimet për mbajtësin e baterisë dhe kutinë e baterisë

Porta USB e furnizimit me energji	D.C. 5 V, 2,4 A, Lloji A		
Tensioni nominal	D.C. 10,8 V - 12 V maks. D.C. 14,4 V D.C. 18 V		
Kutia e baterisë	10,8 V - 12 V maks.	BL1015 / BL1016 / BL1020B / BL1021B / BL1040B / BL1041B	
	14,4 V	BL1415 / BL1415N / BL1430 / BL1430B / BL1440 / BL1450 / BL1460B	
	18 V	BL1815 / BL1815N / BL1820 / BL1820B / BL1830 / BL1830B / BL1840 / BL1840B / BL1850 / BL1850B / BL1860B	

- Për shkak të programit tonë të vazhdueshëm të kërkim-zhvillimit, specifikimet që jepen këtu mund të ndryshojnë pa dhënë njoftim.
- Specifikimet dhe kutia e baterisë mund të ndryshojnë sipas shtetit.

⚠ PARALAJMËRIM: Përdorni vetëm kutitë e baterisë të listuara më lart. Përdorimi i kutive të tjera të baterisë mund të shkaktojë lëndim dhe/ose zjarr.

Kombinimi i mbajtësit të baterisë dhe xhakëtës ose jelekut

Për kombinimin e mbajtësit të baterisë dhe xhakëtës ose jelekut, referojuni tabelës më poshtë.

- Për baterinë prej 10,8 V - 12 V maks., përdorni mbajtësin e baterisë "YL00000003".
- Për baterinë prej 14,4 V ose 18 V, përdorni mbajtësin e baterisë "YL00000004".

Modeli	Bateria	Numri i pjesës së mbajtësit të baterisë
CJ105D / CJ106D / CV102D	10,8 V - 12 V maks.	YL00000003
DCJ205 / DCJ206 / DCV202	14,4 V ose 18 V	YL00000004

Koha e përdorimit

CJ105D / DCJ205 / CJ106D / DCJ206

Cilësimi i temperaturës	Kutia e baterisë		
	BL1040B / BL1041B	BL1460B	BL1860B
HIGH (E LARTË)	3,5 orë	5,0 orë	8,5 orë
MEDIUM (MESATARE)	5,5 orë	9,0 orë	14 orë
LOW (E ULËT)	14 orë	23 orë	35 orë













CV102D / DCV202

Cilësimi i temperaturës	Kutia e baterisë		
	BL1040B / BL1041B	BL1460B	BL1860B
E LARTË	4,0 orë	6,0 orë	10 orë
MESATARE	7,5 orë	12 orë	20 orë
E ULËT	14 orë	23 orë	35 orë

- Koha e përdorimit në tabelën e mësipërme shërben si udhëzues i përafërt. Ajo mund të ndryshojë nga koha e vërtetë e përdorimit.
- Koha e përdorimit mund të ndryshojë në varësi të llojit të baterisë, statusit të karikimit dhe kushteve të përdorimit.
- Kutia e baterisë mund të ndryshojë sipas shtetit.

Simbolet

Disa prej simboleve të mëposhtme përdoren për produktin. Sigurohuni që merrni vesh kuptimin e tyre përpara përdorimit.

	Lexoni manualin e përdorimit.
	Të lahet në lavatriçe me temperaturë nën 30 °C me një cikël delikat.
	Mos përdorni zbardhues.
	Mos e shtrydhni.
	Mos e hekurosni.
	Mos përdorni pastrim kimik.
	Të mos përdoret nga fëmijët shumë të vegjël (0-3 vjeç).
	Mos fusni karfica.
	Thajeni në tharëse rrobash me rrotullim me nxehtësi të ulët.
	Thajeni duke e varur në tel.
	Pajisje e klasit III.
 Ni-MH Li-ion	Vetëm për vendet e BE-së Mos i hidhni pajisjet elektrike ose paketën e baterisë së bashku me mbeturinat e shtëpisë! Në përputhje me Direktivën Evropiane për mbetjet nga pajisjet elektrike dhe elektronike, për bateritë dhe akumulatorët dhe mbetjet nga bateritë dhe akumulatorët dhe implementimin e tyre në përputhje me legjislacionin kombëtar, pajisjet elektrike, bateritë dhe paketën(at) e baterisë që kanë arritur fundin e jetëgjatësisë së tyre duhet të mblihdhen veçmas dhe të dorëzohen në një objekt riciklimi që nuk dëmton mjedisin.

Përdorimi i synuar

Xhaketa ose jeleku me ngrohje janë prodhuar për ngrohjen e trupit në mjedise të ftohta.

Deklarata e konformitetit me KE-në

Vetëm për shtetet evropiane

Modeli CJ106D / DCJ206

Deklarata e konformitetit me KE-në përfshihet si Shtojca A në këtë manual përdorimi.

PARALAJMËRIME SIGURIE

▲PARALAJMËRIM: Lexoni të gjitha paralajmërimet dhe udhëzimet për sigurinë. Mosndjekja e paralajmërimeve dhe udhëzimeve mund të rezultojë në goditje elektrike, zjarr dhe/ose lëndim serioz.

Ruajini të gjitha paralajmërimet dhe udhëzimet për të ardhmen.

Termi “xhaketë” në paralajmërimet dhe masat e kujdesit i referohet xhaketës ose jelekut.

Paralajmërimet të përgjithshme mbi sigurinë

- **Fëmijët, personat me aftësi të kufizuara, ose personat me mungesë ndjeshmërie ndaj nxehtësisë, për shembull, personat me qarkullim të dobët të gjakut, nuk duhet ta përdorin xhaketën.**

- Mos e përdorni xhaketën përveç qëllimit për të cilin është prodhuar.
- Asnjëherë mos e përdorni xhaketën kur pjesa e brendshme është e lagur.
- Mos e vishni xhaketën mbi lëkurë të zhveshur.
- Nëse ndieni diçka të pazakontë, fiken xhaketën dhe hiqni menjëherë mbajtësin e baterisë.
- Mos lejoni që kabloja e energjisë të pickohet. Kabloja e dëmtuar mund të shkaktojë goditje elektrike.
- Nëse gjendet ndonjë anomali, kontaktoni me qendrën lokale të shërbimit për riparim.
- Mos përdorni karfica ose gjëra të ngjashme. Instalimet elektrike brenda mund të dëmtohen.
- Ruani etiketat e mirëmbajtjes dhe pllakëzën udhëzuese. Nëse ato bëhen të palexueshme ose mungojnë, kontaktoni me qendrën tonë lokale të shërbimit për riparim.
- Zgjidhni cilësime të përshtatshme temperature në përputhje me mjedisin e përdorimit për përdorim të vazhdueshëm.
- Kutia e baterisë, mbajtësja e baterisë dhe konektorët nuk duhet të lejohen të lagen gjatë larjes dhe tharjes.
- Pajisja nuk duhet të përdoret nga fëmijët e vegjël në rast se kontrollat nuk janë paravendosur nga prindi ose kujdestari, ose nëse fëmija nuk është udhëzuar mjaftueshëm rreth mënyrës së përdorimit të sigurt të kontrolleve.
- Kini kujdes të mos prekni të njëjtën pjesë të lëkurës me pjesën e ngrohjes për një kohë të gjatë. Nëse pjesa e ngrohjes prek të njëjtën pjesë të lëkurës për një kohë të gjatë, ekziston mundësia e djegies në temperaturë të ulët edhe me temperaturë relativisht të ulët (40 deri 60 °C).
- Ndalon përdorimin e xhaketes kur e ndieni se është e nxehtë.
- Asnjëherë mos e përdorni xhaketën kur jeni duke fjetur.
- Për të shmangur mundësinë e goditjes nga i nxehti, shkëputni veshjen kur hyni në një mjedis me temperaturë relativisht të lartë.
- Kontrolloni me kujdes shenjën  në pjesën e brendshme të veshjes. Mos fusni karfica në veshje nga pjesët e brendshme ose të jashtme.
- Hiqni bateritë nga xhaketa përpara karikimit.
- Hiqni nga xhaketa bateritë që nuk bëjnë dhe eliminojini në mënyrë të sigurt.
- Përpara se ta magazinoni xhaketën për një periudhë të gjatë, hiqni bateritë.
- Mos krijoni qark të shkurtër të poleve të baterisë.

Larja

- Kur lani xhaketën, ndiqni udhëzimet në etiketat e kujdesit në xhakete.
- Përpara se të pastroni xhaketën, hiqni mbajtësen e baterisë dhe kutinë e baterisë dhe më pas vendoseni kabllo e energjisë në xhepin e baterisë dhe mbyllni zinxhirin.

Siguria në zonën e punës

- Mbajeni zonën e punës të pastër dhe të ndriçuar mirë. Zonat e ngarkuara ose të errëta rrisin rrezikun për aksidente.

Siguria elektrike

- Mos e ekspozoni xhaketën në shi ose në kushte me lagështirë. Uji që hyn në xhakete mund të rrisë rrezikun e goditjeve elektrike.
- Mos e keqpërdorni kordonin. Asnjëherë mos e përdorni kordonin për ta transportuar, për ta tërhequr ose për ta hequr xhaketën nga priza. Mbajeni kordonin larg nxehtësisë, lubrifikantit dhe pjesëve të mprehta.
- Mos e lidhni burimin e rrymës me portën e USB-së. Ndryshe, ekziston rreziku i zjarrit. Porta e USB-së është prodhuar për t'u përdorur vetëm për karikimin e pajisjeve me tension të ulët.
- Gjithmonë vendoseni kapakun në portën e USB-së kur nuk karikoni pajisje me tension të ulët.
- Mos fusni brenda portës së furnizimit të USB-së me energji gozhdë, tela, etj. Ndryshe, qarku i shkurtër mund të shkaktojë tym dhe zjarr.
- Mos e prekni kordonin dhe baterinë me duar të lagura ose me yndyrë.
- Asnjëherë mos e përdorni xhaketën kur kordoni ose priza është e dëmtuar.
- Gjithmonë përdorni mbajtësen e baterisë të specifikuar nga Makita.
- Mos lini kordonë të shkëputur kur furnizohet energji nga bateria. Fëmijët e vegjël mund ta fusin në gojë prizën me energji dhe mund të shkaktohen lëndime.
- Mos e lidhni prizën e mbajtësit të baterisë me pajisje ndryshe nga xhaketa e specifikuar nga Makita.

Siguria personale

- Qëndroni vigjilent, kini kujdes se çfarë bëni dhe veproni me mend kur përdorni xhaketën. Mos e përdorni xhaketën kur jeni i lodhur ose nën ndikimin e drogave, alkoolit ose ilaçeve. Një moment hutimi ndërkohë që përdorni xhaketën mund të rezultojë në lëndim të rëndë personal.

Përdorimi dhe përkujdesja për xhaketën

- Mos e përdorni xhaketën nëse çelësi nuk e nderz apo e fik atë. Xhaketat që nuk mund të kontrollohen me anë të çelësit janë të rrezikshme dhe duhet të riparohen.
- Mirëmbajeni xhaketën. Kontrolloni për thyerje të pjesëve dhe ndonjë gjendje tjetër që mund të ndikojë në përdorimin e veglës elektrike. Nëse xhaketa është e dëmtuar, riparojeni përpara përdorimit.
- Përdoreni xhaketën sipas këtyre udhëzimeve, duke pasur parasysh kushtet e punës dhe punën që do të kryhet. Përdorimi i xhaketes për punë të ndryshme nga ato të synuara mund të rezultojë në situata të rrezikshme.
- Nëse lidhja e siguresës është këputur, kthejeni xhaketën të qendra jonë e autorizuar e shërbimit për riparim.

Përdorimi dhe kujdesi për veglën me bateri

1. **Ngarkojeni vetëm me ngarkuesin e specifikuar nga prodhuesi.** Ngarkuesi që është i përshtatshëm për një lloj pakete baterie mund të shkaktojë rrezik zjarr kur përdoret me një paketë tjetër baterie.
2. **Përdorini veglat elektrike vetëm me paketat e baterisë të përcaktuara në mënyrë specifike.** Përdorimi i paketave të tjera të baterisë mund të paraqesë rrezik lëndimi dhe zjarr.
3. **Kur paketa e baterisë nuk përdoret, mbajeni larg nga objektet e tjera metalike, si kapëset e letrave, monedhat, çelësat, gozhdët, vidat ose objektet e tjera metalike të vogla që mund të bëjnë lidhje nga njëri terminal tek tjetri.** Krijimi i lidhjes së shkurtër ndërmjet terminalëve të baterisë mund të shkaktojë djegie ose zjarr.
4. **Në kushte sforcimi mund të dalë lëng nga bateria; shmangni kontaktin.** Nëse aksidentalisht ndodh kontakt, shpëlani me ujë. Nëse lëngu bie në kontakt me sytë, kërkoni edhe ndihmën e mjekut. Lëngu i dalë nga bateria mund të shkaktojë acarim ose djegie.
5. **Mos e përdorni një kuti baterie apo vegël që është e dëmtuar ose e modifikuar.** Bateritë e dëmtuara ose të modifikuara mund të shfaqin sjellje të paparashikueshme që rezultojnë në zjarr, shpërthime apo rrezik plagosjeje.
6. **Mos e ekspozoni kutinë e baterisë ose veglën në zjarr ose ndaj temperaturave ekstreme.** Ekspozimi ndaj zjarrit ose temperaturave mbi 130 °C mund të shkaktojë shpërthim.
7. **Ndiqni të gjitha udhëzimet e karikimit dhe mos e karikoni kutinë e baterisë ose veglën jashtë kufijve të temperaturës të specifikuar të udhëzimit.** Karikimi i pasaktë ose në temperatura jashtë kufijve të specifikuar mund të dëmtojë baterinë dhe të rrisë rrezikun e zjarrit.

Udhëzime të rëndësishme rreth sigurisë për kutinë e baterisë

1. **Përpara se ta përdorni kutinë e baterisë, lexoni të gjitha udhëzimet dhe shënimet e masave parandaluese të (1) ngarkuesit të baterisë, (2) bateria dhe (3) produkti që përdor baterinë.**
2. **Mos e hiqni kutinë e baterisë.**
3. **Nëse koha e përdorimit është shkurtuar jashtë mase, ndalojeni punën menjëherë.** Kjo mund të rezultojë në rrezik mbinxehjeje, djegie të mundshme, madje edhe shpërthim.
4. **Nëse ju futen elektrolitet në sy, shpëlajini sytë me ujë të pastër dhe kërkoni ndihmë mjekësore menjëherë.** Kjo gjë mund të rezultojë në humbje të shikimit.
5. **Mos bëni lidhje të shkurtër me kutinë e baterisë:**
 - (1) **Mos i prekni terminalet me materiale përcjellëse.**
 - (2) **Shmangni ruajtjen e kutisë së baterisë në një kuti me objekte të tjera metalike, si gozhdë, monedha etj.**
 - (3) **Mos e ekspozoni kutinë e baterisë në ujë ose shi.**

Qarku i shkurtër i baterisë mund të shkaktojë qarkullim të madh të rrymës elektrike, mbinxehje, djegie të mundshme dhe madje prishje.

6. **Mos e ruani pajisjen dhe kutinë e baterisë në vende ku temperatura mund të arrijë ose tejkalojë 50 °C.**
7. **Mos e digjni kutinë e baterisë, edhe nëse është shumë e dëmtuar ose është konsumuar plotësisht.** Kutia e baterisë mund të shpërthejë në zjarr.
8. **Bëni kujdes që të mos e rrëzoni ose ta godisni baterinë.**
9. **Mos përdorni bateri të dëmtuar.**
10. **Bateritë e përfshira të litiumit, u nënshtrohen kërkesave të legjislacionit për mallrat e rrezikshme.**

Për transport tregtar p.sh. nga palë të treta, agentët të ndërmjetëm, duhet të ndiqen kërkesa specifike mbi paketimin dhe etiketimin. Për përgatitjen e artikullit për transport, është i nevojshëm konsultimi i një eksperti për materiale të rrezikshme. Ju lutemi, ndiqni gjithashtu rregulloret me gjasë më të detajuara vendore. Mbuloni me ngjitëse ose maskoni kontaktet e zhveshura dhe paketojeni baterinë në mënyrë të tillë që të mos lëvizë në paketim.
11. **Kur hidhni kutinë e baterisë, hiqeni nga vegla dhe hidhni në një vend të sigurt.** Zbatoni rregulloret lokale rreth hedhjes së baterisë.
12. **Përdorini bateritë vetëm me produktet e specifikuar nga Makita.** Instalimi i baterive në produkte të papajtuësme mund të rezultojë në zjarr, nxehtësi të lartë, shpërthim ose rrjedhje të elektroliteve.
13. **Nëse vegla nuk përdoret për një periudhë të gjatë kohe, bateria duhet të hiqet nga vegla.**

RUAJINI KËTO UDHËZIME.

⚠️KUJDES: Përdorni vetëm bateri origjinale Makita. Përdorimi i baterive jo-origjinale Makita ose baterive që mund të jenë modifikuar, mund të rezultojë në marrjen flakë të baterisë, lëndime personale apo dëmtime. Kjo do të anulohë gjithashtu edhe garancinë e Makita-s për veglën e Makita-s dhe ngarkuesin.

Këshilla për të ruajtur jetëgjatësinë maksimale të baterisë

1. **Ngarkojeni baterinë përpara se të shkarkohet plotësisht.** Gjithmonë ndaloni punën me pajisjen dhe ngarkoni baterinë kur vëreni ulje të fuqisë së pajisjes.
2. **Asnjëherë mos e ringarkoni baterinë e ngarkuar plotësisht.** Mbingarkimi shkurtër jetëgjatësinë e shërbimit të baterisë.
3. **Ngarkojeni baterinë në temperaturën e dhomës në 10 °C - 40 °C.** Lëreni kutinë e nxehtë të baterisë të ftohet përpara se ta ngarkoni atë.
4. **Ngarkojeni baterinë nëse nuk e përdorni për një kohë të gjatë (mbi gjashtë muaj).**

PËRSHKRIMI I PJESËVE

Mbajtësi i baterisë (aksesor opsional)

► Fig.1

1	Mbajtësi i baterisë (10,8 V - 12 V maks.)	2	Mbajtësi i baterisë (14,4 V / 18 V)	3	Kapësja e rripit	4	Vrima e rripit
---	---	---	-------------------------------------	---	------------------	---	----------------

Modeli CJ105D / DCJ205

► Fig.2

1	Butoni i energjisë	2	Xhepi i baterisë	3	Fisha	4	Kyçi me kod
---	--------------------	---	------------------	---	-------	---	-------------

Modeli CJ106D / DCJ206

► Fig.3

1	Butoni i energjisë	2	Xhepi i baterisë	3	Fisha	4	Kyçi me kod
5	Kapuçi	6	Mbajtësja e etiketës së emrit	-	-	-	-

Modeli CV102D / DCV202

► Fig.4

1	Butoni i energjisë	2	Xhepi i baterisë	3	Fisha
---	--------------------	---	------------------	---	-------

INSTALIMI

Instalimi ose heqja e kutisë së baterisë

▲KUJDES: Fikeni gjithmonë pajisjen përpara se të instaloni ose të hiqni kutinë e baterisë.

▲KUJDES: Mbajeni fort mbajtësin e baterisë dhe kutinë e baterisë kur montoni ose hiqni kutinë e baterisë. Mosmbajtja fort e mbajtësit të baterisë dhe e kutisë së baterisë mund të bëjë që t'ju rrëshqasin nga duart dhe të shkaktojë dëmtim të mbajtësit të baterisë dhe të kutisë së baterisë dhe/ose lëndim personal.

► Fig.5: 1. Treguesi i kuq 2. Butoni 3. Kutia e baterisë 4. Mbajtësi i baterisë (aksesor opsional)

Për të vendosur kutinë e baterisë, bashkërenditni gjuhëzën e kutisë së baterisë me kanalën e folesë dhe rrëshqiteni për ta futur. Futeni deri në fund kutinë e baterisë, derisa të bllokohet në vend me një kërcitje të vogël. Nëse shikoni treguesin e kuq në anën e sipërme të butonit, ajo nuk është e bllokuar plotësisht.

Për të hequr kutinë e baterisë, rrëshqiteni atë nga mbajtësi i baterisë ndërsa shtypni butonin në pjesën e përparme të kutisë së baterisë.

▲KUJDES: Vendoseni gjithnjë plotësisht kutinë e baterisë derisa treguesi i kuq të mos duket. Në të kundërt, kutia e baterisë mund të bjerë aksidentalisht nga mbajtësi i baterisë duke ju lënduar juve ose personat përreth jush.

▲KUJDES: Mos e vendosni me forcë kutinë e baterisë. Nëse kutia e baterisë nuk hyn lehtë, nuk po e futni siç duhet.

Xhepi i baterisë

Mbajtësja e baterisë (me kutinë e baterisë) mund të ruhet në xhepin e baterisë. Lidhni fishën e kabllos së energjisë të nxjerrë jashtë nga xhepi i baterisë me prizën e mbajtëses së baterisë. Më pas futeni mbajtësen e baterisë në xhepin e baterisë dhe mbyllni zinxhirin.

► Fig.6: 1. Kablljoja e energjisë 2. Fisha 3. Priza 4. Xhepi i baterisë

Kapësja e rripit në mbajtësen e baterisë mund të shpëputet duke hequr vidat.

► Fig.7: 1. Vida 2. Kapësja e rripit

Vendosja e mbajtësit të baterisë

Mund ta varni mbajtësin e baterisë në rripin e mesit. Për të parandaluar që mbajtësi i baterisë të bjerë pa dashje, lidhni një rrip duke përdorur vrimën e rripit dhe sigurojeni atë.

1. Nxirreni kabllon e energjisë jashtë nga vrima e sipërme në xhepin e baterisë dhe futeni fishën përmes vrimës së poshtme në xhepin e baterisë dhe tërhiqeni përmes saj në brendësi të xhakëtës ose jelekut.

► Fig.8: 1. Kablljoja e energjisë 2. Vrima e sipërme 3. Xhepi i baterisë 4. Fisha 5. Vrima e poshtme

2. Bashkoni kapësen e rripit me mbajtësen e baterisë me rripin e mesit, dhe lidhni fishën me prizën e mbajtëses së baterisë.

► Fig.9: 1. Kapësja e rripit 2. Mbajtësi i baterisë 3. Rripin e mesit 4. Priza 5. Fisha

Mbajtësi i baterisë ka një funksion kundër rënies. Kur hiqni mbajtësin e baterisë nga rripin, tërhiqeni lart mbajtësin e baterisë ndërsa shtypni butonin e zhbllokimit.

► Fig.10: 1. Butoni i zhbllokimit

PËRSHKRIMI I PUNËS

Butoni i energjisë

Për të ndezur xhaketën ose jelekun, shtypni dhe mbani shtypur butonin e energjisë (rreth 1,5 sekonda). Për ta fikur, shtypni dhe mbani shtypur sërish butonin e energjisë.

Rregullimi i temperaturës

▲KUJDES: Për përdorim të vazhdueshëm, vendoseni cilësimin e baterisë në “të ulët” (blu). Nëse xhaketa ose jeleku mbinxehen, xhaketa ose jeleku mund të shkaktojnë keqfunksionim dhe të shkaktojnë lëndim.

Ka tre cilësime temperature (e lartë, mesatare, e ulët). Kur ndizni xhaketën ose jelekun, temperatura është e vendosur në “e lartë”. Sa herë që shtypni butonin e energjisë, cilësimi i temperaturës shfaqet si në figurë. Ngjyra e butonit të energjisë shfaq cilësimin aktual.

► **Fig.11:** 1. E kuqe: “e lartë” 2. E bardhë: “mesatare” 3. Blu: “e ulët”

Treguesi i kapacitetit të mbetur të baterive

Vetëm për kuti baterie me llambë

► **Fig.12:** 1. Llambat treguese 2. Butoni i kontrollit

Shtypni butonin e kontrollit në kutinë e baterisë për të treguar kapacitetin e mbetur të baterisë. Llambat treguese ndizen për pak sekonda.

Llambat treguese			Kapaciteti i mbetur
Ndezur	Fikur	Duke pulsuar	
			75% deri 100%
			50% deri 75%
			25% deri 50%
			0% deri 25%
			Ngarkojeni baterinë.
(Vetëm për baterisë 14,4 V dhe 18 V)			
			Llambushka mund të ketë keqfunksionuar.
(Vetëm për baterisë 14,4 V dhe 18 V)			

SHËNIM: Në varësi të kushteve të përdorimit dhe të temperaturës së ambientit, treguesi mund të ndryshojë paksa nga kapaciteti aktual.

Sistemi i mbrojtjes së baterisë

Pajisja është e pajisur me një sistem për mbrojtjen e baterisë. Ky sistem ndërpret automatikisht energjinë në pjesët e ngrohjes për të zgjatur jetëgjatësinë e baterisë. Nëse kapaciteti i mbetur i baterisë është shumë i ulët, pajisja nuk do të punojë. Kur e ndizni pajisjen, furnizohet energji sërish në pjesët e ngrohjes, por ndalon shpejt. Në këtë situatë, hiqni dhe karikoni kutinë e baterisë.

Lidhja e pajisjeve USB

▲KUJDES: Lidhni vetëm pajisje që janë të pajtueshme me portën USB të furnizimit me energji. Duke mos vepruar kështu mund të shkaktohet keqfunksionim i mbajtësit të baterisë.

VINI RE: Përpapa lidhjes së një pajisjeje USB me mbajtësin e baterisë (me baterinë), gjithmonë rezervojni të dhënat në pajisjen USB. Duke mos vepruar kështu mund të shkaktohet humbje e të dhënave tuaja.

Mbajtësi i baterisë (me kutinë e baterisë) mund të veprojë si furnizim i jashtëm me energji për pajisjet me USB.

Hapni kapakun dhe lidhni një kablo USB (nuk përfshihet) me portën e furnizimit me energji të mbajtësit të baterisë. Më pas lidhni fundin tjetër të kabllos te pajisja dhe ndizni çelësin pranë portës USB. Mbajtësi i baterisë (me kutinë e baterisë) furnizon DC 5 V, 2,4 A (maksimumi).

► **Fig.13:** 1. Kapaku 2. Çelësi

Kabloja USB mund të vendoset brenda xhaketës ose jelekut për lehtësi përdorimi duke përdorur vrimën në xhep dhe mbajtësin e kabllos.

Për **CJ105D / DCJ205 / CJ106D / DCJ206**

► **Fig.14:** 1. Kabloja USB

Për **CV102D / DCV202**

► **Fig.15:** 1. Kabloja USB

SHËNIM: Mbajtësi i baterisë mund të furnizojë energji në disa pajisje me USB.

SHËNIM: Kur nuk e përdorni ose pas karikimit, hiqni kablion USB dhe mbyllni kapakun.

SHËNIM: Energjia e baterisë konsumohet ndërsa çelësi është i ndezur. Gjithmonë fikeni çelësin kur nuk është në përdorim.

SHËNIM: Kur karikoni disa pajisje USB me radhë, prisni rreth 10 sekonda pas përfundimit të karikimit të pajisjes së mëparshme, përpara se të filloni të karikoni pajisjen tjetër.

MIRËBAJTJA

▲KUJDES: Sigurohuni gjithmonë që xhaketa të jetë fikur dhe të jetë hequr nga bateria përpara se të kryeni inspektime apo mirëmbajtje.

▲KUJDES: Nëse xhaketa nuk fiket ose gjendet ndonjë defekt në një kuti baterie të karikuar plotësisht, pastroni fundet e kontaktit të mbajtësit të baterisë dhe kutisë së baterisë. Nëse xhaketa vazhdon të mos punojë mirë, ndaloni përdorimin e xhaketës dhe kontaktit me qendrën tonë të autorizuar të shërbimit.

VINI RE: Mos përdorni kurrë benzinë, benzinë pastrimi, hollues, alkool dhe të ngjashme. Mund të shkaktoni çngjyrosje, deformime ose krisje.

Për të ruajtur SIGURINË dhe QËNDRUESHMËRINË, riparimet dhe çdo mirëmbajtje apo rregullim tjetër duhen kryer nga qendrat e autorizuar të shërbimit ose të shërbimit të fabrikës të Makita-s, duke përdorur gjithnjë pjesë këmbimi të Makita-s.

Pastrimi i xhaketës ose i jelekut

Për të gjitha modelet

- Shkëputeni mbajtësen e baterisë nga xhaketa ose jeleku përpara se ta lani.
- Ndiqni udhëzimet në etiketë.
- Mos e lani xhaketën ose jelekun me rroba të tjera. Duke vepruar kështu mund të shkaktohet humbje e ngjyrave ose transferim i ngjyrave.
- Përdorni rrjetën e rrobave kur përdorni lavatriçe.
- Mos përdorni zbutës.
- Përdorni vetëm detergjent neutral.
- Pas larjes, nxirreni menjëherë xhaketën ose jelekun nga lavatriçja.
- Sigurohuni që të mbyllni zinxhirin përpara larjes.

Vetëm për CJ106D / DCJ206

- Performanca e pjesëve të reflektorit të dritës mund të dobësohen nga larja.
- Lajeni me lavatriçe me një cikël delikat (Numri i herëve të larjeve është deri në 25 herë.)
- Numri i herëve të larjeve nuk është faktori i vetëm që vendos jetëgjatësinë e xhaketës.
- Jetëgjatësia e xhaketës ndryshon sipas mënyrës së përdorimit, mënyrës së përkujdesjes dhe gjendjes së ruajtjes.
- Nëse pjesët e reflektorit të dritës ose veshjet janë përkeqësuar, zëvendësojeni me një xhaketë të re.

AKSESORË OPSIONALË

▲KUJDES: Këta aksesore ose shtojca rekomandohen për përdorim me veglën Makita të përcaktuar në këtë manual. Përdorimi i aksesoreve apo shtojcave të tjera ndryshe nga këto mund të përbëjë rrezik lëndimi. Aksesorët ose shtojcat përdorini vetëm për qëllimin e tyre të përcaktuar.

Nëse keni nevojë për më shumë të dhëna në lidhje me aksesorët, pyesni qendrën vendore të shërbimit të Makita-s.

- Mbajtësi i baterisë
- Bateri dhe ngarkues original Makita

SHËNIM: Disa artikuj të listës mund të përfshihen në paketën e veglës si aksesore standardë. Ato mund të ndryshojnë nga njëri shtet në tjetrin.

ПРЕДУПРЕЖДЕНИЕ

Важна инструкция за безопасност

- Когато не използвате продукта, съхранявайте го както следва:
 - Оставете го да изстине, преди да го сгънете.
 - Не мачкайте смачквайте изделието, като поставяте предмети върху него по време на съхранение.
- Проверявайте често изделието за признаци на износване или повреда. Ако има такива признаци или ако изделието е използвано неправилно, върнете го на доставчика, без да го използвате повече.
- Това изделие не е предназначено за медицинска употреба в болници.
- Това изделие не трябва да се използва от лица, които не усещат топлината или от други силно уязвими лица, които не са в състояние да реагират на прегряване.
- Използването на това изделие от деца под тригодишна възраст не е разрешено поради неспособността им да реагират на прегряване.
- Това изделие не трябва да се използва от малки деца над тригодишна възраст, освен ако органите му за управление не са настроени предварително от родител или настойник или ако детето не е получило подходящи указания за безопасна работа с органите за управление.
- Не трябва да се допуска намокряне на прекъсвача или на блока за управление по време на пране, а по време на сушене кабелът трябва да бъде позициониран така, че да не тече вода в прекъсвача или в блока за управление.
- За ползватели в Европа: Това изделие може да се използва от деца на възраст от 8 или повече години и от хора с намалени физически, сетивни или умствени възможности, или без опит и знания, ако те са под надзор или са били обучени относно безопасното използване на изделието и разбират възможните опасности. Децата не трябва да си играят с изделието. Почистването и техническото обслужване от потребителя не трябва да се извършват от деца без надзор.

- За ползватели в зони извън Европа: Това изделие не е предназначено за използване от лица (вкл. деца) с намалени физически, сетивни или умствени способности или без нужния опит и познания, ако те не са наблюдавани или инструктирани за използването на изделието от човек, който отговаря за тяхната безопасност. Децата трябва да бъдат наблюдавани, за да се гарантира, че не си играят с изделието.
- Ако имате посочените по-долу симптоми, докато използвате якето или жилетката, незабавно го свалете и се консултирайте с лекар. В противен случай съществува риск от топлинно изтощение или топлинен удар.
 - Първи признаци:
Какъвто и да е дискомфорт, прекомерно потене, болка във врата, гадене, замаяност или сънливост.
 - Симптоми на топлинно изтощение/топлинен удар:
Гадене и повръщане, пулсиращо главоболие, замаяност и сънливост, липса на изпотяване; зачервена, гореща и суха кожа, мускулна слабост или гърчове, ускорено сърцебиене, бързо, плитко дишане, промени в поведението като объркване, дезориентация или замайване, безсъзнание.

СПЕЦИФИКАЦИИ

Модел:	CJ105D/DCJ205	CJ106D/DCJ206	CV102D/DCV202
Материал	Външен слой: 100% Полиестер Странична част: 100% Полиестер Подплата: 100% Полиестер	Външен слой и подплата: 100% полиестер	Външен слой: 100% Полиестер Странична част: 85% полиестер 15% ликра Подплата: 100% Полиестер
Стъпки за регулиране на температурата	3		
Нетно тегло *	1,1 кг		0,4 кг

*. Размерът на якето или жилетката е „L“. Без стойка за акумулаторни батерии и акумулаторна батерия.

Спецификации за стойката за акумулаторни батерии и акумулаторната батерия

USB порт за захранване	Постоянно напрежение 5 V, 2,4 A, тип A		
Номинално напрежение	Постоянно напрежение 10,8 V – 12 V макс. Постоянно напрежение 14,4 V Постоянно напрежение 18 V		
Акумулаторна батерия	10,8 V – 12 V макс.	BL1015 / BL1016 / BL1020B / BL1021B / BL1040B / BL1041B	
	14,4 V	BL1415 / BL1415N / BL1430 / BL1430B / BL1440 / BL1450 / BL1460B	
	18 V	BL1815 / BL1815N / BL1820 / BL1820B / BL1830 / BL1830B / BL1840 / BL1840B / BL1850 / BL1850B / BL1860B	

- Поради нашата непрекъсната научно-развойна дейност посочените тук спецификации могат да бъдат променени без предизвестие.
- Спецификациите и акумулаторните батерии може да са различни в различните държави.

▲ ПРЕДУПРЕЖДЕНИЕ: Използвайте само посочените по-горе акумулаторни батерии. Използването на други акумулаторни батерии може да причини нараняване и/или пожар.

Комбинация от стойка за акумулаторни батерии и яке или жилетка

Вижте таблицата по-долу за комбинации от стойка за акумулаторни батерии и яке или жилетка.

- За батерия от 10,8 V - 12 V макс. използвайте стойка за акумулаторни батерии „YL00000003“.
- За батерия от 14,4 V или 18 V използвайте стойка за акумулаторни батерии „YL00000004“.

Модел	Акумулатор	Номер на част на стойка за акумулаторни батерии
CJ105D / CJ106D / CV102D	10,8 V – 12 V макс.	YL00000003
DCJ205 / DCJ206 / DCV202	14,4 V или 18 V	YL00000004

Време на работа

CJ105D / DCJ205 / CJ106D / DCJ206

Настройка на температурата	Акумулаторна батерия		
	BL1040B/BL1041B	BL1460B	BL1860B
ВИСОКА	3,5 часа	5,0 часа	8,5 часа
СРЕДНА	5,5 часа	9,0 часа	14 часа
НИСКА	14 часа	23 часа	35 часа

CV102D/DCV202

Настройка на температурата	Акумулаторна батерия		
	BL1040B/BL1041B	BL1460B	BL1860B
ВИСОКА	4,0 часа	6,0 часа	10 часа
СРЕДНА	7,5 часа	12 часа	20 часа
НИСКА	14 часа	23 часа	35 часа

- Посочените в горната таблица времена на работа са само приблизителни. Те могат да се различават от действителните времена на работа.
- Времената на работа могат да бъдат различни в зависимост от типа на акумулатора, състоянието на неговия заряд и условията на употреба.
- Акумулаторните батерии може да са различни в различните държави.

Символи

Някои от следните символи са използвани за продукта. задължително се запознайте с техните значения, преди да пристъпите към работа.

	Прочетете ръководството за експлоатация.
	Машинно пране под 30°C в цикъл за деликатни дрехи.
	Не избелвайте.
	Не изстисквайте с усукване.
	Не гладете.
	Не извършвайте химическо чистете.
	Да не се използва от много малки деца (0–3 години).
	Не поставяйте значки.
	Сушете в сушилня при ниска температура.



Сушене на простор.



Изделие Клас III.



Ni-MH
Li-Ion

Само за страни от ЕС
Не изхвърляйте електрооборудване или акумулаторни батерии с битовите отпадъци! При спазване на Европейската директива относно отпадъците от електрическо и електронно оборудване и директивата относно батерии и акумулатори и отпадъци от батерии и акумулатори и приложението им съгласно националното законодателство, бракуваното електрическо оборудване и батерии и пакет(и) батерии трябва да се събират отделно и да се връщат в места за рециклиране, съобразени с изискванията за опазване на околната среда.

Предназначение

Якето или жилетката с подгриване са предназначени за затопляне на тялото, когато е студено.

ЕО декларация за съответствие

Само за европейските страни

Модел CJ106D / DCJ206

ЕО декларацията за съответствие е включена като Анекс А към тази инструкция за употреба.

ПРЕДУПРЕЖДЕНИЯ ЗА БЕЗОПАСНОСТ

▲ ПРЕДУПРЕЖДЕНИЕ: Прочетете всички предупреждения за безопасност и всички инструкции. При неспазване на предупрежденията и инструкциите има опасност от токов удар, пожар и/или тежко нараняване.

Запазете всички предупреждения и инструкции за справка в бъдеще.

Терминът „яке“ в предупрежденията и предпазните мерки се отнася както за якето, така и за жилетката.

Общи предупреждения за безопасност

- Деца, инвалиди или хора, които са нечувствителни към топлината, например човек с лошо кръвообращение, трябва да се въздържат от използване на якето.
- Не използвайте якето за цели, различни от предназначението му.
- Никога не използвайте якето, когато вътрешната му страна е мокра.
- Не носете якето на голо.
- Ако почувствате нещо необичайно, веднага изключете якето и извадете стойката за акумулаторни батерии.
- Не допускайте прищипване на хранящия кабел. Повреденият кабел може да предизвика електрически удар.
- Ако откриете някаква аномалия, свържете се с Вашия местен сервизен център за ремонт.
- Не използвайте значки или подобни предмети. Електрическите проводници във вътрешността може да се повредят.
- Пазете етикетите с информация за поддръжката и фабричната табелка. Ако те станат нечетливи или ако липсват, свържете се с оторизиран сервизен център за ремонт.
- Избирайте подходящи настройки за температурата в съответствие с условията на използване при продължителна употреба.
- Не трябва да допускате намокряне на акумулаторната батерия, стойката за акумулаторни батерии и конекторите по време на пране или сушене.
- Този уред не трябва да се използва от малки деца, освен ако органите му за управление не са настроени предварително от родител или настойник или ако детето не е получило подходящи указания как да работи безопасно с органите за управление.
- Внимавайте нагревателната секция да не докосва един и същи участък от кожата в продължение на дълго време. Ако нагревателната секция докосва един и същи участък от кожата в продължение на дълго време, има вероятност да се получат нискотемпературни изгаряния дори при относително ниска температура (40 до 60 °C).

- Спрете да използвате якето, ако усетите, че то е горещо.
- Никога не използвайте якето, докато спите.
- За да избегнете вероятността за топлинен удар, изключвайте нагряването на дрехата, когато се премествате в среда със значително по-висока температура.
- Проверете внимателно маркировката ☒ от вътрешната страна на дрехата. Не поставяйте значки от външната или от вътрешната страна на дрехата.
- Изваждайте батериите от якето преди зареждането им.
- Изваждайте изтощените батерии от якето и ги изхвърляйте по безопасен начин.
- Изваждайте батериите, преди да приберете якето за дълъг период от време.
- Не свързвайте накъсо хранящите изводи.

Пране

- Когато перете якето, спазвайте указанията върху етикета му за внимание.
- Преди да почиствате якето, извадете стойката за акумулаторни батерии и акумулаторната батерия, а след това поставете хранящия кабел в джоба за батерията и затворете ципа.

Безопасност в работната зона

- Поддържайте работната зона чиста и добре осветена. Безпорядъкът и тъмнината увеличават риска от злополуки.

Електрическа безопасност

- Не излагайте якето на дъжд или влага. Навлязлата в якето вода може да увеличи опасността от удар от електрически ток.
- Не опъвайте хранящия кабел. Никога не използвайте кабела за пренасяне, дърпане или изключване на якето. Пазете кабела от източници на топлина, от масло и от остри ръбове.
- Не свързвайте хранящия източник към USB порта. В противен случай съществува опасност от пожар. USB портът е предназначен само за зареждане на устройство с по-ниско напрежение.
- Винаги поставяйте капачката на USB порта, когато не зареждате устройството с по-ниско напрежение.
- Не вкарвайте гвоздеи, кабели и т.н. в USB хранящия порт. В противен случай може да се получи късо съединение, което да предизвика поява на дим или пожар.
- Не пипайте кабела и акумулатора с мокра или намаслена ръка.
- Никога не използвайте якето, когато са повредени кабелът или щекерът.
- Винаги използвайте стойка за акумулаторни батерии, посочена от Makita.
- Не оставяйте изваден никакъв кабел, докато се подава храняване от акумулаторната батерия. Малките деца може да поставят щепсела в устата си и да се наранят.
- Не свързвайте щекера на стойката за акумулаторни батерии към уреди, различни от якето, посочено от Makita.

Лична безопасност

- **Бъдете нащрек, внимавайте какво правите и бъдете разумни при използване на якето. Не използвайте якето, когато сте уморени, под въздействие на наркотици, алкохол или лекарства.** Моментното невнимание при използване на якето може да доведе до сериозно телесно нараняване.

Използване на якето и грижи за него

- **Не използвайте якето, ако не може да се включи или изключи от прекъсвача.** Яке, което не може да се включва и изключва от прекъсвача, е опасно и трябва да се ремонтира.
- **Извършвайте поддръжка на якето.** Проверявайте за счупени части и за други обстоятелства, които могат да повлияят върху функционирането му. В случай на повреда трябва да ремонтирате якето, преди да го ползвате.
- **Използвайте якето в съответствие с тези инструкции, като вземате предвид работните условия и работата, която трябва да се свърши.** Използването на якето за операции, различни от тези, за които е предназначено, може да доведе до опасна ситуация.
- **Ако има прекъснатата връзка с предпазител, върнете якето в оторизиран сервизен център, за да бъде ремонтирано.**

Ползване и грижа за акумулаторните батерии

1. **Презареждайте само със зарядното устройство, което е посочено от производителя.** Зарядно устройство, което е подходящо за едни акумулаторни батерии, може да създаде риск от пожар, ако се използва с други акумулаторни батерии.
2. **Използвайте електрическите инструменти само с акумулаторни батерии, конкретно предназначени за тях.** Използването на други акумулаторни батерии може да създаде риск от нараняване и пожар.
3. **Когато акумулаторните батерии не се използват, ги дръжте далече от други метални предмети като кламери, монети, ключове, пирони, винтове или други дребни такива, които могат да дадат някъсо изводите им.** Закъсяването на изводите на акумулаторна батерия може да предизвика изгаряния или пожар.
4. **При грубо манипулиране е възможно изхвърляне на течност от батериите; избягвайте контакт с тях. При случайно докосване изплакнете с вода. Ако течност попадне в очите, потърсете допълнително и медицинска помощ.** Изхвърлената от батериите течност може да предизвика възпаления или изгаряния.
5. **Не използвайте батерията или инструмента, който е повреден или променен.** Повредените или променените батерии могат да проявяват непредвидимо поведение, което може да доведе до пожар, експлозия или опасност от нараняване.

6. **Не излагайте батерията или инструмента на огън или прекомерна температура.** Излагането на огън или температура над 130°C може да доведе до експлозия.
7. **Спазвайте всички инструкции за зареждане и не зареждайте батерията или инструмента извън диапазона на температура, посочен в инструкциите.** Неправилното зареждане или при температура извън посочения диапазон може да доведе до повреда на батерията и да повиши опасността от пожар.

Важни инструкции за безопасност за акумулаторната батерия

1. **Преди да използвате акумулаторната батерия, прочетете всички инструкции и предупредителни маркировки на (1) зарядното устройство за батериите, (2) за батериите и (3) за използващия батериите продукт.**
2. **Не разглобявайте акумулаторните батерии.**
3. **Ако мощността на машината намалее много, веднага спрете да работите.** Това може да доведе до риск от прегряване, до възможни изгаряния и даже до експлозии.
4. **Ако в очите ви попадне електролит, изплакнете ги с чиста вода и веднага потърсете лекарска помощ.** Това може да доведе до загуба на зрението ви.
5. **Не давайте на късо акумулаторните батерии:**
 - (1) **Не докосвайте клемите с проводими материали.**
 - (2) **Избягвайте съхраняването на акумулаторните батерии в контейнер с други метални предмети като пирони, монети и други подобни.**
 - (3) **Не излагайте акумулаторните батерии на вода или дъжд.****Закъсяването на акумулаторна батерия може да доведе до протичане на много силен ток, до прегряване, до възможни изгаряния и даже до разпадане на батерията.**
6. **Не съхранявайте инструмента и акумулаторните батерии на места, където температурата може да достигне или надмине 50 °C (122 °F).**
7. **Не изгаряйте акумулаторните батерии даже и ако те са сериозно повредени или напълно износени.** Акумулаторната батерия може да експлодира в огън.
8. **Внимавайте да не изпускате или удряте акумулаторната батерия.**
9. **Не използвайте повредени акумулаторни батерии.**
10. **Съдържащите се литиево-йонни акумулаторни батерии са обект на изискванията на законодателството за опасни стоки.** При търговски превози, напр. от трети страни, следитори, трябва да се спазват специални изисквания за опаковане и етикетирание. За подготовка на артикула, който трябва да бъде изпратен, е необходима консултация с експерт по опасните материали. Моля, спазвайте и евентуално по-добрите национални разпоредби.

Залепете с лента или покрийте откритите контакти и опаковайте акумулаторната батерия по такъв начин, че да не може да се премества в опаковката.

11. При изхвърляне на акумулаторната батерия я извадете от инструмента и я изхвърлете на подходящо място. Спазвайте местните разпоредби за изхвърляне на акумулаторни батерии.
12. Използвайте батериите само с продуктите, определени от Makita. Поставянето на батериите към неодобриени продукти може да предизвика пожар, прегряване, взрив или изтичане на електролит.
13. Ако инструментът няма да се използва продължително време, батерията трябва да се извади от него.

ЗАПАЗЕТЕ НАСТОЯЩИТЕ ИНСТРУКЦИИ.

⚠ ВНИМАНИЕ: Използвайте само оригинални акумулаторни батерии на Makita. При използване на различни от акумулаторните батерии на Makita или стари акумулаторни батерии може да се получи пръскане на акумулаторната батерия, което да доведе до пожар, нараняване или повреда. Това също ще анулира гаранцията на Makita за инструмента и зарядното устройство Makita.

Съвети за поддържане на максимално дълъг живот на акумулаторните батерии

1. Зареждайте акумулаторните батерии, преди те да са се разреждали напълно. Когато забележите, че мощността на инструмента намалява, винаги спирайте работата с инструмента и заредете акумулаторната батерия.
2. Никога не презареждайте напълно заредена акумулаторна батерия. Презарядът скъсява експлоатационния живот на батерията.
3. Зареждайте акумулаторната батерия при стайна температура от 10 °C – 40 °C (50 °F – 104 °F). Оставете загретите акумулаторни батерии да се охладят, преди да ги зареждате.
4. Заредете акумулаторната батерия, ако не сте го използвали дълъг период от време (повече от шест месеца).

ОПИСАНИЕ НА ЧАСТИТЕ

Стойка за акумулаторни батерии (допълнителен аксесоар)

► Фиг.1

1	Стойка за акумулаторни батерии (10,8 V–12 V макс.)	2	Стойка за акумулаторни батерии (14,4 V/18 V)	3	Кука за колан	4	Отвор за колан
---	--	---	--	---	---------------	---	----------------

Модел CJ105D / DCJ205

► Фиг.2

1	Бутон за захранването	2	Джоб за акумулаторната батерия	3	Жак	4	Заклучалка с код
---	-----------------------	---	--------------------------------	---	-----	---	------------------

Модел CJ106D / DCJ206

► Фиг.3

1	Бутон за захранването	2	Джоб за акумулаторната батерия	3	Жак	4	Заклучалка с код
5	Качулка	6	Държач за етикет с име	-	-	-	-

Модел CV102D / DCV202

► Фиг.4

1	Бутон за захранването	2	Джоб за акумулаторната батерия	3	Жак
---	-----------------------	---	--------------------------------	---	-----

МОНТАЖ

Поставяне или изваждане на акумулаторната батерия

⚠ВНИМАНИЕ: Винаги изключвайте устройството преди поставяне или изваждане на акумулаторната батерия.

⚠ВНИМАНИЕ: Дръжте здраво стойката за акумулаторни батерии и акумулаторната батерия при поставяне или изваждане на акумулаторната батерия. Ако не държите здраво стойката за акумулаторни батерии и акумулаторната батерия, те могат да се изплъзнат от ръцете Ви, да се повредят и/или да се получи нараняване.

► **Фиг.5:** 1. Червен индикатор 2. Бутон 3. Акумулаторна батерия 4. Стойка за акумулаторни батерии (допълнителен аксесоар)

За да поставите акумулаторната батерия, изравнете езичето на акумулаторната батерия с жлеба в корпуса и го плъзнете на мястото му. Вкарайте акумулаторната батерия докрай, докато се заключи на място, при което се чува леко щракване. В случай че виждате червения индикатор в горната част на бутона, това означава, че тя не е фиксирана напълно на мястото си.

За да извадите акумулаторната батерия, плъзнете я навън от стойката за акумулаторни батерии, докато натискате бутона в предната ѝ част.

⚠ВНИМАНИЕ: Винаги вмъквайте акумулаторната батерия докрай така, че червеният индикатор да се скрие. В противен случай акумулаторната батерия може да изпадне случайно от стойката за акумулаторни батерии, да Ви нарани или да нарани някого около Вас.

⚠ВНИМАНИЕ: При поставянето на акумулаторната батерия не я насилвайте. Ако акумулаторната батерия не се плъзга лесно, то тя не е вкарана правилно.

Джоб за акумулаторната батерия

Стойката за акумулаторни батерии (с акумулаторната батерия) може да се съхранява в джоба за батерията. Свържете жака на захранващ кабел, изваден от джоба за батерията, към стойката за акумулаторни батерии. След това поставете стойката за акумулаторни батерии в джоба за батерията и затворете ципа.

► **Фиг.6:** 1. Захранващ кабел 2. Жак 3. Щекер 4. Джоб за батерията

Куката за колан на стойката за акумулаторни батерии може да се отдели, като се развинтят винтовете.

► **Фиг.7:** 1. Винт 2. Кука за колан

Закрепване на стойката за акумулаторни батерии

Можете да окачите стойката за акумулаторни батерии на колана си.

За да предотвратите внезапното падане на стойката за акумулаторни батерии, закрепете колана в отвората за колан и го обезопасете.

1. Издърпайте захранващ кабел от горния отвор на джоба за батерията и прекарайте жака през долния отвор на джоба за батерията, след което го издърпайте от вътрешната страна на якето или жилетката.

► **Фиг.8:** 1. Захранващ кабел 2. Горен отвор 3. Джоб за батерията 4. Жак 5. Долен отвор

2. Закрепете куката за колан на стойката за акумулаторни батерии към колана си и свържете жака към щекера на стойката за акумулаторни батерии.

► **Фиг.9:** 1. Кука за колан 2. Стойка за акумулаторни батерии 3. Колан 4. Щекер 5. Жак

Стойката за акумулаторни батерии има функция срещу падане. Когато махате стойката за акумулаторни батерии от колана си, издърпайте стойката, като натискате деблокиращия бутон.

► **Фиг.10:** 1. Деблокиращ бутон

ОПИСАНИЕ НА ФУНКЦИТЕ

Бутон за захранването

За да включите якето или жилетката, натиснете и задръжте бутона на захранването (около 1,5 секунди). За изключване отново натиснете и задръжте бутона за захранването.

Регулиране на температурата

⚠ВНИМАНИЕ: За непрекъсната работа задайте настройка на температурата „ниска“ (синьо). Ако якето или жилетката прегреят, това може да доведе до неизправност на якето или жилетката и да доведе до нараняване.

Има три настройки за температурата (висока, средна ниска). Когато включите якето или жилетката, настройката за температурата е „висока“. При всяко натискане на бутона на захранването настройката за температурата се променя, както е показано на фигурата. Цветът на бутона на захранването показва текущата настройка.

► **Фиг.11:** 1. Червен: „висока“ 2. Бял: „средна“ 3. Син: „ниска“

Индикация на оставащия капацитет на акумулаторната батерия

Само за акумулаторни батерии с индикатор

► **Фиг.12:** 1. Светлинни индикатори 2. Бутон за проверка

Натиснете бутона за проверка на акумулаторната батерия за показване на оставащия заряд на батерията. Светлинните индикатори ще светнат за няколко секунди.

Светлинни индикатори			Оставащ заряд на батерията
Свети	Изкл.	Мига	
			75% до 100%
			50% до 75%
			25% до 50%
			0% до 25%
			Заредете батерията.
(Само за батерии 14,4 V и 18 V)			
			Батерията може да не работи правилно.
(Само за батерии 14,4 V и 18 V)			

ЗАБЕЛЕЖКА: В зависимост от условията на употреба и околната температура е възможно показанията леко да се различават от действителния капацитет.

Предпазна система на акумулатора

Устройството е снабдено със система за защита на батерията. Тази система автоматично прекъсва захранването на частите за отопление, за да осигури по-дълъг живот на акумулаторната батерия. Ако останалият в акумулаторната батерията заряд е малък, устройството няма да работи. Когато включите устройството, отново ще се подава захранване към частите за отопление, но то скоро ще бъде прекратено. В тази ситуация извадете и заредете акумулаторната батерия.

Свързване на USB устройства

⚠ ВНИМАНИЕ: Свързвайте само устройства, които са съвместими с USB порт за захранване. Ако не направите това, стойката за акумулаторни батерии може да се повреди.

БЕЛЕЖКА: Преди да свържете USB устройство към стойката за акумулаторни батерии (с батерията), винаги запазвайте резервно копие на данните в USB устройството. Ако не направите това, можете да загубите данните си.

Стойката за акумулаторни батерии (с акумулаторната батерия) може да работи като външно захранващо устройство за USB устройства.

Отворете капачката и свържете USB кабел (не е включен) към захранващия порт на стойката за акумулаторни батерии. След това свържете другия край на кабела към устройството и включете превключвателя до USB порта.

Стойката за акумулаторни батерии (с акумулаторната батерия) подава постоянно напрежение 5 V, 2,4 A (макс.).

► Фиг.13: 1. Капак 2. Ключ

USB кабелът може да се постави вътре в якето или в жилетката за удобство, като се използва отвора в жооба и кабелния държач.

За CJ105D / DCJ205 / CJ106D / DCJ206

► Фиг.14: 1. USB кабел

За CV102D / DCV202

► Фиг.15: 1. USB кабел

ЗАБЕЛЕЖКА: Стойката за акумулаторни батерии може да не подава захранване към някои USB устройства.

ЗАБЕЛЕЖКА: Когато не го използвате или след зареждане, изваждайте USB кабела и затворете капачето.

ЗАБЕЛЕЖКА: Заряд на батерията се консумира, докато е включен превключвателят. Винаги изключвайте превключвателя, когато не се използват.

ЗАБЕЛЕЖКА: Когато зареждате няколко USB устройства последователно, изчакайте около 10 секунди, след като зареждането на едното устройство приключи, преди да започнете да зареждате следващото.

ПОДДРЪЖКА

⚠ ВНИМАНИЕ: Преди да се опитате да правите проверки или техническо обслужване, винаги проверявайте дали е махната акумулаторната батерия.

⚠ ВНИМАНИЕ: Ако някога не се включва или ако бъде открита повреда при напълно заредена акумулаторна батерия, почистете изводите на стойката за акумулаторни батерии и акумулаторната батерия. Ако якето пак не работи нормално, тогава спрете да го използвате и се свържете с нашия упълномощен сервизен център.

БЕЛЕЖКА: Не използвайте бензин, нафта, разредител, спирт и др. подобни. Това може да причини обезцветяване, деформация или пукнатини.

За да се поддържа БЕЗОПАСНОСТТА и НАДЕЖДНОСТТА на продукта, ремонтите, поддръжката или регулирането трябва да се извършват от упълномощен сервиз или фабрични сервизни центрове на Makita, като винаги трябва да използвате резервни части от Makita.

Почистване на якето или жилетката

За всички модели

- Преди пране отделете стойката за акумулаторни батерии от якето или жилетката.
- Следвайте инструкциите върху етикета.
- Не перете якето или жилетката заедно с други дрехи. Това може да доведе до обезцветяване или промяна на цвета.
- Използвайте мрежата на пералното помещение, когато използвате перална машина.
- Не използвайте омекотител за тъкани.
- Използвайте само неутрален перилен препарат.
- След пране изваждайте веднага якето или жилетката от пералната машина.
- Преди пране не забравяйте да затворите ципа.

Само за CJ106D / DCJ206

- Прането може да намали ефективността на светлоотразителните части.
- Перете в перална машина с цикъл за деликатни тъкани (броят на пранетата е до 25).
- Броят на пранетата не е единственият фактор, който определя срока на експлоатация на якето.
- Този срок зависи от начина на използване, грижа и съхранение.
- Ако качеството на светлоотразителните части или дрехи се влоши, сменете ги с ново яке.

ДОПЪЛНИТЕЛНИ АКСЕСОАРИ

⚠ ВНИМАНИЕ: Препоръчва се използването на тези аксесоари или накрайници с вашия инструмент Makita, описан в настоящото ръководство. Използването на други аксесоари или накрайници може да доведе до опасност от телесни повреди. Използвайте съответния аксесоар или накрайник само по предназначение.

Ако имате нужда от помощ за повече подробности относно тези аксесоари, се обърнете към местния сервизен център на Makita.

- Стойка за акумулаторни батерии
- Оригинална акумулаторна батерия и зарядно устройство на Makita

ЗАБЕЛЕЖКА: Някои артикули от списъка може да са включени в комплекта на инструмента, като стандартни аксесоари. Те може да са различни в различните държави.

UPOZORENJE

Važne sigurnosne upute

- Kada se ne upotrebljava, pohranite kako slijedi:
 - Ostavite da se ohladi prije preklapanja.
 - Ne savijajte uređaj postavljanjem predmeta na njega tijekom pohrane.
- Redovito provjeravajte ima li na uređaju znakova trošenja ili oštećenja. Ako postoje takvi znakovi ili ako je uređaj pogrešno upotrijebljen, vratite ga isporučitelju za daljnju upotrebu.
- Ovaj uređaj nije namijenjen za upotrebu u medicinske svrhe u bolnicama.
- Ovaj uređaj ne smiju upotrebljavati osobe neosjetljive na toplinu i druge ranjive osobe koje ne mogu reagirati na pregrijavanje.
- Djeca mlađa od tri godine ne smiju upotrebljavati ovaj uređaj jer ne mogu reagirati na pregrijavanje.
- Uređaj ne smiju upotrebljavati djeca starija od tri godine, osim ako je roditelj ili skrbnik prethodno postavio komande ili ako je dijete pravilno upućeno u sigurno upravljanje komandama.
- Sklopka ili jedinica za upravljanje ne smiju se smočiti tijekom pranja, a tijekom sušenja kabel mora biti postavljen tako da voda ne teče u sklopku ili komandu.
- Za korisnike u Europi: Ovaj uređaj mogu upotrebljavati djeca u dobi od 8 i više godina i osobe sa smanjenim fizičkim, osjetilnim ili mentalnim sposobnostima ili s nedovoljnim iskustvom i znanjem ako su pod nadzorom ili su dobile upute za rukovanje uređajem na siguran način i razumiju moguće opasnosti. Djeci je zabranjeno igranje uređajem. Djeci je zabranjeno čistiti i provoditi korisničko održavanje bez nadzora.
- Za korisnike izvan Europe: Ovaj uređaj ne smiju upotrebljavati osobe (uključujući djecu) sa smanjenim fizičkim, osjetilnim ili mentalnim sposobnostima ili s nedovoljnim iskustvom i znanjem, osim ako su pod nadzorom ili su dobile upute za rukovanje uređajem od osobe odgovorne za njihovu sigurnost. Djeca moraju biti pod nadzorom kako biste se uvjerali da se ne igraju s uređajem.

- Ako imate simptome navedene u nastavku tijekom upotrebe jakne ili prsluka, odmah ih skinite i posavjetujte se s liječnikom. U protivnom postoji opasnost od toplinskog udara ili hipertermije.
 - Prvi znakovi:
Bilo kakav osjećaj neugode; prekomjerno znojenje; bol u vratu; mučnina; vrtoglavica ili pospanost.
 - Simptomi iscrpljenosti od vrućine / toplinskog udara:
Mučnina i povraćanje; pulsirajuća glavobolja; vrtoglavica i pospanost; izostanak znojenja; crvena, vruća i suha koža; slabost u mišićima ili grčevi; ubrzano kucanje srca; brzo, plitko disanje; promjene u ponašanju, kao što su zbunjenost, dezorijentiranost ili teturanje; nesvjestica.

SPECIFIKACIJE

Model:	CJ105D / DCJ205	CJ106D / DCJ206	CV102D / DCV202
Materijal	Vanjski dio: 100% poliester Strane: 100% poliester Podstava: 100% poliester	Vanjski dio i podstava: 100% poliester	Vanjski dio: 100% poliester Strane: 85% poliester 15% elastan Podstava: 100% poliester
Koraci za podešavanje temperature	3		
Neto težina *	1,1 kg		0,4 kg

*. Veličina jakne ili prsluka je „L”. Bez držača baterije i baterijskog uložka.

Specifikacije za držač baterije i baterijski uložak

Ulaz za USB napajanje	DC 5 V, 2,4 A, vrsta A		
Nazivni napon	DC 10,8 V – 12 V maks. DC 14,4 V DC 18 V		
Baterijski uložak	10,8 V – 12 V maks.	BL1015 / BL1016 / BL1020B / BL1021B / BL1040B / BL1041B	
	14,4 V	BL1415 / BL1415N / BL1430 / BL1430B / BL1440 / BL1450 / BL1460B	
	18 V	BL1815 / BL1815N / BL1820 / BL1820B / BL1830 / BL1830B / BL1840 / BL1840B / BL1850 / BL1850B / BL1860B	

- Zahvaljujući našem stalnom programu razvoja i istraživanja, navedene specifikacije podložne su promjenama bez obavijesti.
- Specifikacije i baterijski uložak mogu se razlikovati ovisno o državi.

⚠ UPOZORENJE: Upotrebljavajte samo navedene baterijske uloške. Upotreba bilo koje druge vrste baterijskih uložaka može prouzročiti ozljede i/ili požar.

Kombinacija držača baterije i jakne ili prsluka

Za kombinaciju držača baterije i jakne ili prsluka pogledajte tablicu u nastavku.

- Za bateriju od 10,8 V – 12 V maks. upotrijebite držač baterije „YL00000003”.
- Za bateriju od 14,4 V ili 18 V upotrijebite držač baterije „YL00000004”.

Model	Baterija	Kataloški broj držača baterije
CJ105D / CJ106D / CV102D	10,8 V – 12 V maks.	YL00000003
DCJ205 / DCJ206 / DCV202	14,4 V ili 18V	YL00000004

Vrijeme rada

CJ105D / DCJ205 / CJ106D / DCJ206

Postavka temperature	Baterijski uložak		
	BL1040B / BL1041B	BL1460B	BL1860B
HIGH (VISOKO)	3,5 sati	5,0 sati	8,5 sati
MEDIUM (SREDNJE)	5,5 sati	9,0 sati	14 sati
LOW (NISKO)	14 sati	23 sati	35 sati

CV102D / DCV202

Postavka temperature	Baterijski uložak		
	BL1040B / BL1041B	BL1460B	BL1860B
HIGH (VISOKO)	4,0 sata	6,0 sati	10 sati
MEDIUM (SREDNJE)	7,5 sati	12 sati	20 sati
LOW (NISKO)	14 sati	23 sata	35 sati

- Vrijeme rada navedeno u tablicama služi kao orijentacijska vrijednost. Može se razlikovati od stvarnog vremena rada.
- Vrijeme rada može se razlikovati ovisno o vrsti baterije, stanju napunjenosti i uvjetima u kojima se upotrebljava.
- Baterijski uložak može se razlikovati ovisno o državi.

Simboli

Neki od sljedećih simbola upotrebljavaju se za proizvod. Prije korištenja morate razumjeti njihovo značenje.

	Pročitajte priručnik s uputama.
	Perite u perilici pri temperaturama ispod 30 °C na programu za osjetljivo rublje.
	Nemojte izbjeljivati.
	Nemojte cijediti.
	Nemojte glačati.
	Nemojte čistiti u kemijskoj čistionici.
	Uređaj ne smiju upotrebljavati mala djeca (0 – 3 godine).
	Nemojte umetati zatike.
	Sušite u bubnju na niskoj toplini.
	Sušenje na konopcu.
	Uređaj klase III.
 Ni-MH Li-Ion	Samo za države EU-a Ne odlažite električnu opremu ili baterije zajedno s komunalnim otpadom! Sukladno europskim direktivama o otpadnoj električnoj i elektroničkoj opremi, baterijama i akumulatorima te otpadnim baterijama i akumulatorima te njihovoj primjeni sukladno nacionalnim zakonima, električna oprema i baterije na kraju vijeka trajanja moraju se zasebno prikupiti i vratiti u ekološki kompatibilno postrojenje za recikliranje.

Namjena

Grijana jakna ili prsluk namijenjeni su za grijanje tijela u hladnim okruženjima.

Izjava o sukladnosti EZ

Samo za države članice Europske unije

Model CJ106D / DCJ206

Izjava o sukladnosti EZ u pravitku je Priloga A ovih uputa za upotrebu.

SIGURNOSNA UPOZORENJA

▲ UPOZORENJE: Pročitajte sva sigurnosna upozorenja i sve upute. Nepridržavanje upozorenja ili uputa može rezultirati strujnim udarom, požarom i/ili ozbiljnom ozljedom.

Sačuvajte sva upozorenja i upute radi kasnijeg korištenja.

Pojam „jakna” u upozorenjima i mjerama opreza odnosi se na jaknu ili prsluk.

Opća sigurnosna upozorenja

- Djeca, osobe s invaliditetom i sve osobe koje nisu osjetljive na toplinu, primjerice osobe sa slabom cirkulacijom, ne bi trebale upotrebljavati jaknu.
- Upotreba jakne mimo propisane upotrebe zabranjena je.
- Nikada ne upotrebljavajte jaknu dok je unutar nje strana mokra.
- Nemojte nositi jaknu na голу kožu.
- Ako osjetite bilo što neuobičajeno, isključite jaknu i odmah uklonite držač baterije.
- Pazite da se kabel za napajanje ne priklješti. Oštećeni kabel može prouzročiti strujni udar.

- Ako utvrdite bilo kakvu neuobičajenu pojavu, obratite se lokalnom servisnom centru radi popravka.
- Nemojte upotrebljavati zatičke ili slično. Električni kabeli u unutrašnjosti mogu se oštetiti.
- Sačuvajte naljepnice s upozorenjima i nazivnu pločicu. Ako postanu nečitke ili ih izgubite, obratite se ovlaštenom servisnom centru radi popravka.
- Za kontinuiranu upotrebu odaberite odgovarajuće postavke temperature, sukladno okruženju u kojem se upotrebljava.
- Baterijski uložak, držač baterije i priključci ne smiju se smočiti tijekom pranja i sušenja.
- Uređaj ne smiju upotrebljavati mala djeca, osim ako je roditelj ili skrbnik prethodno postavio komande ili ako je dijete pravilno upućeno u sigurno upravljanje komandama.
- Pripazite da istim dijelom kože ne dodirujete dio za grijanje dulje vrijeme. Ako istim dijelom kože dodirujete dio za grijanje dulje vrijeme, postoji mogućnost od opeklina pri niskoj temperaturi, čak i na relativno niskoj temperaturi (od 40 do 60 °C).
- Prestanite upotrebljavati jaknu kada osjetite da je vruće.
- Nikada ne upotrebljavajte jaknu dok spavate.
- Kako biste izbjegli mogućnost toplinskog udara, odspojite odjeću kada se premješate u okruženje sa znatno višom temperaturom.
- Pažljivo provjerite na oznaci ☹️ na unutarnjem dijelu tkanine. Nemojte umetati zatičke na tkaninu s vanjskih ili unutarnjih dijelova.
- Uklonite baterije iz jakne prije punjenja.
- Uklonite prazne baterije iz jakne i odložite ih na siguran način.
- Uklonite baterije prije spremanja jakne na dulje vrijeme.
- Nemojte kratko spajati priključke za napajanje.

Pranje

- Pri pranju jakne slijedite upute na oznaci upozorenja na jakni.
- Prije čišćenja jakne uklonite držač baterije i baterijski uložak, a zatim stavite kabel za napajanje u džep za bateriju i zatvorite pričvršćivač.

Sigurnost radnog područja

- Održavajte radno područje čistim i dobro osvijetljenim. Neuredna i mračna područja povećavaju opasnost od nezgoda.

Električna sigurnost

- Ne izlažite jaknu kiši ni vlazi. Prodiranje vode u jaknu može povećati opasnost od strujnog udara.
- Nemojte grubo postupati s kabelom. Nikada ne upotrebljavajte kabel za nošenje, povlačenje ili isključivanje jakne iz struje. Držite kabel podalje od izvora topline, ulja, oštih rubova.
- Nemojte spajati izvor napajanja s USB ulazom. U protivnom postoji opasnost od požara. USB ulaz namijenjen je samo za punjenje uređaja s nižim naponom.
- Uvijek postavite poklopac na USB ulaz ako ne puniti uređaj s nižim naponom.
- Nemojte umetati čavalo, žicu itd. u ulaz za USB napajanje. U suprotnom kratki spoj može prouzročiti dim i požar.
- Nemojte držati kabel i bateriju mokrom ili masnom rukom.

- Nikada ne upotrebljavajte jaknu ako je kabel ili utikač oštećen.
- Uvijek upotrebljavajte držač baterije koji je odobrila tvrtka Makita.
- Dok traje napajanje baterijom, nijedan kabel ne smije biti isključen. Mala djeca mogu staviti priključak pod naponom u usta i tako se ozlijediti.
- Nemojte spajati utikač držača baterije na druge uređaje osim na jaknu koju je odobrila tvrtka Makita.

Osobna sigurnost

- Prilikom upotrebe jakne budite oprezni, obratite pozornost na to što radite i postupajte razumno. Nemojte upotrebljavati jaknu ako ste umorni ili pod utjecajem droga, alkohola ili lijekova. Trenutak nepažnje prilikom upotrebe jakne može dovesti do ozbiljnih tjelesnih ozljeda.

Upotreba i održavanje jakne

- Nemojte upotrebljavati jaknu ako se ne može uključiti i isključiti sklopkom. Svaka jakna kojom se ne može upravljati sklopkom opasna je i mora se popraviti.
- Održavajte jaknu. Provjerite cjelovitost dijelova i sve druge uvjete koji mogu utjecati na rad jakne. Ako je jakna oštećena, popravite je prije upotrebe.
- Upotrebljavajte jaknu u skladu s ovim uputama, uzimajući u obzir radne uvjete i radove koji se izvode. Korištenje jakne za radnje različite od onih za koje je namijenjena može biti opasno.
- Ako je rastalni uložak slomljen, vratite jaknu u ovlaštenu servisni centar radi popravka.

Korištenje i održavanje alata na baterije

1. **Baterije puniti isključivo punjačem koji preporučuje proizvođač.** Punjač koji je prikladan za jednu vrstu baterija može uzrokovati opasnost od požara ako se koristi za drugu vrstu baterija.
2. **Ručni alat koristite isključivo s namjenskim i propisanim baterijama.** Korištenje bilo koje druge vrste baterija može uzrokovati opasnost od ozljeda i požara.
3. **Kad ih ne koristite, baterije držite podalje od drugih metalnih predmeta poput spajalica, kovanica, ključeva, čavala, vijaka i drugih sitnih metalnih predmeta koji mogu uzrokovati spoj između polova.** Spajanje polova baterije može uzrokovati opeklina ili požar.
4. **Pod djelovanjem sile tekućina može iscuriti iz baterije; izbjegavajte kontakt. Ako slučajno dođe do kontakta, isperite vodom. Ako tekućina dođe u dodir s očima, zatražite dodatnu liječničku pomoć.** Tekućina izbačena iz baterije može uzrokovati nadraženost ili opeklina.
5. **Ne koristite oštećenu ili preinačenu bateriju ili alat.** Oštećene ili preinačene baterije mogu se neočekivano ponašati te prouzročiti požar, eksploziju ili ozljede.
6. **Ne izlažite bateriju ili alat plamenu ili previsokoj temperaturi.** Izlaganje plamenu ili temperaturi višoj od 130 °C može prouzročiti eksploziju.
7. **Pridržavajte se svih uputa za punjenje i nemojte puniti bateriju ili alat izvan temperaturnog raspona navedenog u uputama.** Neispravno punjenje ili punjenje pri temperaturama izvan navedenog raspona mogu oštetiti bateriju i povećati opasnost od požara.

Važne sigurnosne upute za bateriju

- Prije uporabe baterije pročitajte sve upute i oznake upozorenja na (1) punjaču za baterije, (2) bateriji i (3) proizvodu koji koristi bateriju.**
- Ne rastavljajte bateriju.**
- Ako se vrijeme rada znatno skratilo, odmah prestanite raditi. Može doći do pregrijavanja, mogućih opeklina pa čak i eksplozije.**
- Ako vam elektrolit dospije u oči, isperite ih čistom vodom i odmah se obratite liječniku. Tako možete izgubiti vid.**
- Nemojte kratko spojati bateriju:**
 - Ne dovodite terminale u kontakt s provodljivim materijalima.**
 - Ne čuvajte bateriju u spremniku s drugim metalnim predmetima poput čavala, kovanica itd.**
 - Ne izlažite bateriju vodi ili kiši. Kratki spoj baterije može uzrokovati velik protok struje, pregrijavanje, moguće opeklina pa čak i kvar.**
- Ne držite alat i bateriju na mjestima gdje temperatura može premašiti 50 °C.**
- Ne spaljujte bateriju čak ni ako je ozbiljno oštećena ili potpuno istrošena. Baterija može eksplodirati u vatri.**
- Pazite da vam baterija ne ispadne ili da je ne udarite.**
- Ne koristite oštećene baterije.**
- Sadržane litij-ionske baterije podliježu odredbama zakonskih propisa o opasnim tvarima. Kada se radi o komercijalnom transportu koji obavljaju npr. dobavljači ili špediteri, moraju se poštovati posebni zahtjevi na pakiranju i oznakama. Prilikom pripreme isporuke takve stavke potražite savjet stručnjaka za opasne tvari. Pogledajte i moguće podrobnije nacionalne propise.**

Prekrijte trakom ili zaštitite otvorene kontakte i bateriju zapakirajte tako da se ne može pomicati u pakiranju.

- Kada odlažete baterijski uložak u otpad, uklonite ga iz alata i zbrinite na sigurnom mjestu. Pridržavajte se lokalnih zakonskih propisa za zbrinjavanje baterija.**
- Upotrebljavajte baterije samo s proizvodima koje je odobrila tvrtka Makita. Umetanje baterija u neprikladne proizvode može dovesti do požara, prekomjerne topline, eksplozije ili curenja elektrolita.**
- Ako se alat ne upotrebljava dulje vrijeme, bateriju morate ukloniti iz alata.**

ČUVAJTE OVE UPUTE.

⚠OPREZ: Uvijek upotrebljavajte originalne baterije Makita. Upotreba baterija koje nisu originalne baterije Makita ili su izmijenjene može dovesti do rasprskavanja baterije i uzrokovati požar, tjelesnu ozljedu ili štetu. To će također poništiti jamstvo tvrtke Makita za alat i punjač Makita.

Savjeti za održavanje najduljeg vijeka trajanja baterije

- Napunite bateriju prije nego što se potpuno isprazni. Uvijek zaustavite alat i napunite bateriju kad primijetite da alat slabije radi.**
- Nikad ne puniti već do kraja napunjenu bateriju. Pretjerano punjenje skraćuje radni vijek baterije.**
- Bateriju puniti na sobnoj temperaturi između 10 °C i 40 °C. Vruću bateriju prije punjenja ostavite da se ohladi.**
- Napunite bateriju ako je ne mislite koristiti duže vrijeme (duže od 6 mjeseci).**

OPIS DIJELOVA

Držač baterije (dodatni pribor)

► Sl.1

1	Držač baterije (10,8 V – 12 V maks.)	2	Držač baterije (14,4 V / 18 V)	3	Kuka za pojas	4	Rupica na pojasu
---	--------------------------------------	---	--------------------------------	---	---------------	---	------------------

Model CJ105D / DCJ205

► Sl.2

1	Gumb za uključivanje	2	Džep za bateriju	3	Priključnica	4	Kodirana brava
---	----------------------	---	------------------	---	--------------	---	----------------

Model CJ106D / DCJ206

► Sl.3

1	Gumb za uključivanje	2	Džep za bateriju	3	Priključnica	4	Kodirana brava
5	Kapuljača	6	Držač oznake s imenom	-	-	-	-

Model CV102D / DCV202

► Sl.4

1	Gumb za uključivanje	2	Džep za bateriju	3	Priključnica
---	----------------------	---	------------------	---	--------------

INSTALACIJA

Umetanje ili uklanjanje baterijskog uloška

▲OPREZ: Uvijek isključite uređaj prije umetanja ili uklanjanja baterijskog uloška.

▲OPREZ: Čvrsto držite držač baterije i baterijski uložak pri umetanju ili uklanjanju baterijskog uloška. Ako držač baterije i baterijski uložak ne drže čvrsto, mogli bi vam iskliznuti iz ruku te oštetiti držač baterije i baterijski uložak ili prouzročiti ozljede.

- **SI.5:** 1. Crveni indikator 2. Gumb 3. Baterija 4. Držač baterije (dodatni pribor)

Za umetanje baterijskog uloška poravnajte jezičac na baterijskom ulošku s utornom na kućištu i gurnite ga na mjesto. Umetnite baterijski uložak skroz do kraja dok ne sjedne na mjesto uz maleni klik. Ako možete vidjeti crveni indikator na gornjoj strani gumba, baterija nije do kraja sjela na svoje mjesto.

Za uklanjanje baterijskog uložka gurnite van iz držača pritiskom na gumb s prednje strane uloška.

▲OPREZ: Baterijski uložak uvijek umetnite do kraja, tako da se ne može vidjeti crveni indikator. U protivnom baterijski uložak može slučajno ispasti iz držača, što može dovesti do ozljeđivanja vas ili osobe koja se nalazi u blizini.

▲OPREZ: Nemojte prisilno umetati baterijski uložak. Ako baterijski uložak ne klizne lagano, znači da nije pravilno umetnut.

Džep za bateriju

Držač baterije (s baterijskim uloškom) može se pohraniti u džep za bateriju. Spojite priključnicu kabela za napajanje izvučenog iz džepa za bateriju na utikač držača baterije. Zatim stavite držač baterije u džep za bateriju i pritegnite pričvršćivač.

- **SI.6:** 1. Kabel za napajanje 2. Priključnica 3. Utikač 4. Džep za bateriju

Kuka za pojas na držaču baterije može se skinuti uklanjanjem vijaka.

- **SI.7:** 1. Vijak 2. Kuka za pojas

Pričvršćivanje držača baterije

Držač baterije možete objesiti za remen oko struka. Kako biste spriječili nehotično ispadanje držača baterije, pričvrstite pojas pomoću rupice na pojasu i učvrstite ga.

1. Povucite kabel za napajanje iz gornjeg otvora u džep za bateriju i gurnite priključnicu kroz donji otvor u džep za bateriju i provucite ga u unutrašnjost jakne ili prsluka.

- **SI.8:** 1. Kabel za napajanje 2. Gornji otvor 3. Džep za bateriju 4. Priključnica 5. Donji otvor

2. Pričvrstite kuku za pojas držača baterije na remen i spojite priključnicu na utikač držača baterije.

- **SI.9:** 1. Kuka za pojas 2. Držač baterije 3. Remen 4. Utikač 5. Priključnica

Držač baterije ima funkciju protiv ispadanja. Prilikom uklanjanja držača baterije s remena, povucite držač baterije prema gore dok držite pritisnutim gumb za otključavanje.

- **SI.10:** 1. Gumb za otključavanje

FUNKCIONALNI OPIS

Gumb za uključivanje

Da biste uključili jaknu ili prsluk, pritisnite i držite gumb za uključivanje (oko 1,5 sekundi). Za isključivanje ponovno pritisnite i držite gumb za uključivanje.

Podešavanje temperature

▲OPREZ: Za kontinuiran rad namjestite postavku temperature na „nisko“ (plavo). Ako su jakna ili prsluk pregrijani, mogu prouzročiti kvar i dovesti do ozljeđa.

Tri su postavke temperature (visoko, srednje, nisko). Kada uključite jaknu ili prsluk, temperatura je postavljena na „visoko“. Svaki put kad pritisnete gumb za uključivanje, postavka temperature mijenja se kako je prikazano na slici. Boja gumba za uključivanje pokazuje trenutnu postavku.

- **SI.11:** 1. Crvena: „visoko“ 2. Bijela: „srednje“ 3. Plava: „nisko“

Prikaz preostalog kapaciteta baterije

Samo za baterijske uloške s indikatorom

► **SI.12:** 1. Žaruljice indikatora 2. Gumb za provjeru Pritisnite gumb za provjeru na bateriji kako biste provjerili preostali kapacitet baterije. Žaruljica indikatora zasvijetlit će na nekoliko sekundi.

Žaruljice indikatora			Preostali kapacitet
Svijetli	Isključeno	Treperi	
			75 % do 100 %
			50 % do 75 %
			25 % do 50 %
			0 % do 25 %
			Napunite bateriju.
(Samo za baterije od 14,4 V i 18 V)			
			Baterija je možda neispravna.
(Samo za baterije od 14,4 V i 18 V)			

NAPOMENA: Ovisno o uvjetima upotrebe i temperaturi okoline, prikaz indikatora može se donekle razlikovati od stvarnog kapaciteta.

Sustav za zaštitu baterije

Uređaj je opremljen sustavom za zaštitu baterije. Ovaj sustav automatski isključuje napajanje dijelova za grijanje da bi produžio vijek trajanja baterije. Ako je preostali kapacitet baterije prenizak, uređaj neće raditi. Kada uključite uređaj, dijelovi za grijanje ponovno će se napajati, ali ubrzo i zaustaviti. U tom slučaju uklonite i napunite baterijski uložak.

Priključivanje USB uređaja

⚠ OPREZ: Priključujte samo uređaje koji su kompatibilni s ulazom za USB napajanje. U protivnom može doći do kvara držača baterija.

NAPOMENA: Prije priključivanja USB uređaja na držač baterija (s baterijom) uvijek napravite sigurnosne kopije podataka s USB uređaja. U protivnom može doći do gubitka podataka.

Držač baterije (s baterijskim uloškom) može raditi kao vanjsko napajanje za USB uređaje.

Otvorite poklopac i priključite USB kabel (nije priložen) na ulaz za napajanje držača baterije. Zatim priključite drugi kraj kabela na uređaj te uključite prekidač koji se nalazi pokraj USB ulaza.

Držač baterije (s baterijskim uloškom) dovodi napon DC od 5 V, 2,4 A (maksimalno).

► **SI.13:** 1. Poklopac 2. Prekidač

USB kabel može biti postavljen unutar jakne ili prsluka radi praktičnije upotrebe s pomoću otvora u džepu i držača kabela.

Za **CJ105D / DCJ205 / CJ106D / DCJ206**

► **SI.14:** 1. USB kabel

Za **CV102D / DCV202**

► **SI.15:** 1. USB kabel

NAPOMENA: Držač baterije možda neće napajati neke USB uređaje.

NAPOMENA: Kada ga ne upotrebljavate ili nakon punjenja, uklonite USB kabel i zatvorite poklopac.

NAPOMENA: Napajanje baterijom aktivno je dok je prekidač uključen. Uvijek isključite prekidač napajanja kada se proizvod ne upotrebljava.

NAPOMENA: Kada punite više USB uređaja u nizu, pričekajte otprilike 10 sekundi nakon završetka punjenja prethodnog uređaja prije nego što počnete puniti sljedeći uređaj.

ODRŽAVANJE

⚠ OPREZ: Prije svih zahvata na jakni provjerite jeste li isključili jaknu i uklonili baterijski uložak.

⚠ OPREZ: Ako se jakna ne može uključiti ili ako se pronađe bilo kakav kvar dok je baterijski uložak potpuno napunjen, očistite priključke na držaču baterije i baterijskom ulošku. Ako jakna i dalje ne radi ispravno, nemojte je više upotrebljavati i obratite se ovlaštenom servisnom centru.

NAPOMENA: Nikada nemojte koristiti benzin, mješavinu benzina, razrjeđivač, alkohol ili slično. Kao rezultat toga može se izgubiti boja, pojaviti deformacija ili pukotine.

Da biste zadržali SIGURNOST I POUZDANOST proizvoda, održavanje ili namještanja trebali biste prepustiti ovlaštenim servisnim ili tvorničkim centrima tvrtke Makita; uvijek rabite originalne rezervne dijelove.

Čišćenje jakne ili prsluka

Za sve modele

- Prije pranja skinite držač baterije s jakne ili prsluka.
- Slijedite upute na oznaci.
- Nemojte prati jaknu ili prsluk s drugom odjećom. U protivnom može doći do blijedejenja ili ispuštanja boje na drugu odjeću.
- Upotrebljavajte mrežicu za pranje prilikom pranja u perilici rublja.
- Nemojte upotrebljavati omeškivač.
- Upotrebljavajte jedino neutralni deterdžent.
- Odmah po završetku pranja izvadite jaknu ili prsluk iz perilice rublja.
- Obavezno zatvorite patentni zatvarač prije pranja.

Samo za **CJ106D / DCJ206**

- Izvedba dijelova reflektora pranjem može oslabiti.
- Perite u perilici na programu za osjetljivo rublje (može se oprati najviše 25 puta).
- Broj pranja nije jedini čimbenik koji utječe na vijek trajanja jakne.
- Vijek trajanja jakne ovisi o načinu upotrebe, održavanja i pohranjivanja.
- Ako se dijelovi reflektora ili odjeće oštete, zamijenite ih na novoj jakni.

DODATNI PRIBOR

⚠ OPREZ: Ovaj dodatni pribor ili priključci preporučuju se samo za upotrebu s alatom Makita navedenim u ovom priručniku. Upotreba bilo kojeg drugog dodatnog pribora ili priključaka može prouzročiti ozljede. Upotrebljavajte dodatni pribor ili priključak samo za njegovu navedenu svrhu.

Ako vam je potrebna pomoć za više detalja u pogledu ovih dodatnih pribora, obratite se najbližem Makita servisnom centru.

- Držač baterije
- Izvorna Makita baterija i punjač

NAPOMENA: Neke stavke iz popisa se mogu isporučiti zajedno sa strojem kao standardni dodatni pribori. Oni mogu biti različiti ovisno o zemlji.

ПРЕДУПРЕДУВАЊЕ

Важно безбедносно упатство

- Кога не се користи, складирајте како што е наведено:
 - Пред склопување, дозволете да се излади.
 - Додека се складира, не туткајте го алатот ставајќи предмети на неговиот горен дел.
- Често проведувajte го алатот за знаци на изабеност и оштетување. Доколку постојат такви знаци или апаратот бил неправилно користен, вратете го на добавувачот за понатамошна употреба.
- Овој уред не е наменет за медицинска употреба во болниците.
- Апаратот не смее да го користат лица што се нечувствителни на топлина и други многу ранливи лица кои не можат да реагираат на прегревање.
- Деца помали од три години не смеат да го користат апаратот поради нивната неспособност да реагираат на прегревање.
- Апаратот не треба да го користат деца поголеми од три години, освен ако контролите претходно не ги поставиле родителот или старателот, или освен ако детето не е соодветно обучено како безбедно да се управува со контролите.
- Не смее да се дозволи единицата на прекинувачот или контролата да се навлажни за време на перењето, а за време на сушењето кабелот мора да се постави, така што нема да протече вода во прекинувачот или контролата.
- За корисниците во Европа: овој уред може да се користи од страна на деца на возраст од 8 години или постари и лица со намалени физички, сетилни или ментални капацитети или без доволно искуство и познавање ако се под надзор или им се даваат упатства за користење на уредот на безбеден начин и ги разбираат вклучените ризици. Децата не смеат да си играат со уредот. Чистењето и одржувањето од корисникот не смеат да се вршат од страна на деца без надзор.

- За корисниците во други области освен Европа: овој уред не е наменет за да го користат лица (вклучувајќи и деца) со намалени физички, сетилни или ментални способности или лица без искуство и знаење, освен ако не ги надгледува или не им дава упатства за користење лице што е одговорно за нивната безбедност. Децата треба да се под надзор за да се осигури дека нема да си играат со уредот.
- Ако страдате од симптомите наведени подолу додека ја користите јакната или елекот, веднаш соблечете ги и консултирајте се со лекар. Во спротивно, постои опасност од топлотна исцрпеност или топлотен удар.
 - Први знаци:
каква било непријатност; прекумерно потење; болка во вратот; гадење; вртоглавица или поспаност.
 - Симптоми на топлотна исцрпеност/ топлотен удар:
гадење и повраќање; мачна главоболка; вртоглавица и поспаност; отсуство на потење; црвена, топла и сува кожа; мускулна слабост или напади; брзо чукање на срцето; брзо, плитко дишење; промени во однесувањето, како што се конфузија, дезориентација или сопнување; несвест.

СПЕЦИФИКАЦИИ

Модел:	CJ105D/DCJ205	CJ106D/DCJ206	CV102D/DCV202
Материјал	Обвивка: 100% полиестер Страна: 100% полиестер Постава: 100% полиестер	Обвивка и постава: 100% полиестер	Обвивка: 100% полиестер Страна: 85% полиестер 15% спандекс Постава: 100% полиестер
Чекори за нагудување на температурата	3		
Нето тежина *	1,1 кг		0,4 кг

*. Големината на јакната или елекот е „L“. Без држач за батерии и касета за батерија.

Спецификации за држачот за батерии и касетата за батерија

USB-порта за напојување	D.C. 5 V, 2,4 A, тип A		
Номинален напон	D.C. 10,8 V - 12 V макс. D.C. 14,4 V D.C. 18 V		
Касета за батерија	10,8 V - 12 V макс.	BL1015/BL1016/BL1020B/BL1021B/BL1040B/BL1041B	
	14,4 V	BL1415/BL1415N/BL1430/BL1430B/BL1440/BL1450/BL1460B	
	18 V	BL1815/BL1815N/BL1820/BL1820B/BL1830/BL1830B/BL1840/BL1840B/BL1850/BL1850B/BL1860B	

- Поради нашата континуирана програма за истражување и развој, спецификациите тука подлежат на промена без најава.
- Спецификациите и касетата за батеријата може да се разликуваат од држава до држава.

▲ ПРЕДУПРЕДУВАЊЕ: Користете ги само касетите за батерии наведени погоре. Користењето какви било поинакви касети за батерии може да создаде ризик од повреда и/или пожар.

Комбинација од држач за батерии и јакна или елек

За комбинацијата од држач за батерии и јакна или елек, погледнете ја табелата подолу.

- За батеријата од 10,8 V - 12 V макс., користете држач за батерии „YL00000003“.
- За батеријата од 14,4 V или 18 V, користете држач за батерии „YL00000004“.

Модел	Батерија	Број на дел или држач за батерии
CJ105D / CJ106D / CV102D	10,8 V - 12 V макс.	YL00000003
DCJ205 / DCJ206 / DCV202	14,4 V или 18 V	YL00000004

Време на работење

CJ105D/DCJ205/CJ106D/DCJ206

Поставување на температурата	Касета за батерија		
	BL1040B/BL1041B	BL1460B	BL1860B
HIGH (ВИСОКО)	3,5 часа	5,0 часа	8,5 часа
MEDIUM (СРЕДНО)	5,5 часа	9,0 часа	14 часа
LOW (НИСКО)	14 часа	23 часа	35 часа



CV102D/DCV202

Поставување на температурата	Касета за батерија		
	BL1040B/BL1041B	BL1460B	BL1860B
HIGH (ВИСОКО)	4,0 часа	6,0 часа	10 часа
MEDIUM (СРЕДНО)	7,5 часа	12 часа	20 часа
LOW (НИСКО)	14 часа	23 часа	35 часа

- Времињата на работење во табелата погоре претставуваат грубо упатство. Тие може да се разликуваат од вистинските времиња на работење.
- Времињата на работење може да се разликуваат во зависност од типот на батеријата, статусот на полнењето и условите на користење.
- Касетата за батеријата може да се разликува од држава до држава.

Симболи

За производот, се користат некои од следниве симболи. Осигурете се дека сте го разбрале нивното значење пред употребата.

	Прочитајте го упатството за користење.
	Машинско перење на температура под 30 °C на благ циклус.
	Не користете белило.
	Не исцедувајте ја течноста.
	Не се пегла.
	Не се чисти хемиски.
	Не смеат да го користат многу мали деца (0-3 години).
	Не вметнувајте игли.



Се суши во машина за сушење на ниска температура.



Да се суши на жица за сушење алишта.



Уред од класа III.



Ni-MH
Li-ion

Само за земјите на ЕУ
Не фрлајте ја електричната опрема или батеријата заедно со домашниот отпад! Земјите ги предвид европските директиви за отпадна електрична и електронска опрема и за батерии, акумулатори и отпадни батерии и акумулатори и нивното спроведување во согласност со националните закони, електричната опрема и батериите на крајот на нивниот работен век мора да се собираат одделно и да се вратат во еколошки објект за рециклирање.

Наменета употреба

Затоплените јакна или елек се наменети за затоплување на телото во ладни средини.

Декларација за сообразност од ЕУ

Само за земјите во Европа

Модел CJ106D/DCJ206

Декларацијата за сообразност од ЕУ е вклучена во Додаток А од упатствата за корисникот.

БЕЗБЕДНОСНИ ПРЕДУПРЕДУВАЊА

▲ ПРЕДУПРЕДУВАЊЕ: Прочитајте ги сите безбедносни предупредувања и сите упатства. Ако не се почитуваат предупредувањата и упатствата, може да дојде до струен удар, пожар или тешки повреди.

Чувајте ги сите предупредувања и упатства за да може повторно да ги прочитате.

Терминот „јакна“ во предупредувањата и мерките на претпазливост се однесува на јакна или елек.

Општи безбедносни предупредувања

- Децата, хендикепираните лица или секој што е нечувствителен на температура, на пример лице со слаба циркулација на крвта, треба да се воздржат од користење на јакната.
- Не користете ја јакната за други цели освен за онаа за која е наменета.
- Никогаш не користете ја јакната доколку нејзината внатрешност е влажна.
- Не носете ја јакната на гола кожа.
- Доколку почувствувате нешто необично, исклучете ја јакната и веднаш отстранете го држачот за батерији.
- Не дозволувајте кабелот за напојување да биде притиснат. Оштетениот кабел може да предизвика струен удар.
- Доколку се открие каква било аномалија, контактирајте со локалниот сервисен центар за поправка.
- Не користете игли или слично. Електричните жици во внатрешноста може да се оштетат.
- Чувајте ги етикетите за одржување и плочката со името. Доколку тие станат нечитливи или се загубат, контактирајте со локалниот сервисен центар за поправка.
- За континуирана употреба, изберете соодветни поставувања на температурата во согласност со средината каде што се користи.
- Касетата за батерија, држачот за батерији и приклучоците не смеат да се навлажнат за време на перењето и сушењето.
- Апаратот не треба да го користат мали деца, освен ако контролите претходно не ги поставил родителот или старателот или освен ако детето не е соодветно обучено како безбедно да се управува со контролите.
- Внимавајте да не го допирате истиот дел од кожата со делот за загревање подолго време. Доколку делот за загревање го допира истиот дел од кожата подолго време, постои можност од изгореници од ниска температура, дури и на релативно ниска температура (40 до 60 °C).
- Престанете да ја користите јакната кога ќе почувствувате дека е жешка.
- Никогаш не користете ја јакната додека спиете.

- За да се избегне можноста од тоplotен удар, исклучете го платното кога се движите кон средина каде што има значително повисока температура.
- Внимателно проверете на ознаката ☒ во внатрешниот дел од платното. Не вметнувајте игли на платното од надворешните или внатрешните делови.
- Отстранете ги батериите од јакната пред полнење.
- Отстранете ги истрошените батерији од јакната и фрлете ги безбедно.
- Пред складирање на јакната на подолг период, отстранете ги батериите.
- Не предизвикувајте краток спој на приклучоците за напојување.

Перење

- Кога ја перете јакната, следете ги упатствата на етикетата за внимание на неа.
- Пред да ја чистите јакната, отстранете го држачот за батерији и касетата за батерија, а потоа поставете го кабелот за напојување во џебот за батерији и затворете го патентот.

Безбедност на работната област

- Користете чист и добро осветлен работен простор. Темниот и натрупаниот простор ја зголемуваат опасноста од несреќа.

Електрична безбедност

- Не изложувајте ја јакната на дожд или влажни услови. Ако навлезе вода во јакната, тоа може да го зголеми ризикот од струен удар.
- Не злоупотребувајте го кабелот. Никогаш не користете го кабелот за носење, влечење или за исклучување на јакната. Кабелот треба да биде подалеку од топлина, масло и остри рабови.
- Не поврзувајте извор на напојување со USB-порта. Инаку, постои опасност од пожар. USB-портата е наменета само за полнење уред со понизок напон.
- Секогаш ставајте го капакот на USB-портата кога не полните уред со низок напон.
- Не вметнувајте шајка, жица итн. во USB-портата за напојување. Во спротивно, краткиот спој може да предизвика чад и пожар.
- Не ракувајте со кабелот или батеријата со влажна или мрсна рака.
- Не користете ја јакната кога кабелот или приклучокот се оштетени.
- Секогаш користете го држачот за батерији назначен од Makita.
- Не оставајте никаков кабел исклучен додека се напојува батеријата. Малите деца може да стават активен приклучок во устата и да предизвикаат повреда.
- Не поврзувајте го приклучокот од држачот за батерији со други апарати освен јакната назначена од Makita.

Лична безбедност

- Бидете внимателни, гледајте што правите и користете го здравиот разум кога ја користите јакната. Не користете ја јакната кога сте уморни или под дејство на дрога, алкохол или на лекови. Еден момент на невнимание при употребата на јакната може да доведе до сериозни телесни повреди.

Употреба на јакната и грижа за неа

- Не користете ја јакната ако прекинувачот не може да се вклучи и исклучи. Секоја јакна што не може да се контролира со прекинувачот е опасна и мора да се поправи.
- Одржувајте ја јакната. Проверете дали деловите се скршени и во некоја друга состојба што може да влијае врз работата на јакната. Ако јакната е оштетена, поправете ја пред да ја користите.
- Користете ја јакната во согласност со овие упатства, земајќи ги предвид работните услови и работата што треба да се изврши. Ако јакната ја користите за поинакви работи од оние за кои е наменета, тоа може да ве доведе во опасна ситуација.
- Ако врската со осигурувачите е во прекин, вратете ја јакна во нашиот овластен сервисен центар за поправка.

Користење и грижа за алатот на батери

1. Полнете само со полначот одреден од страна на производителот. Полнач што е соодветен за еден тип батерија може да создаде ризик од пожар кога се користи со друга батерија.
2. Исклучиво користете ги електричните алати со конкретно наменети батерии. Користењето други батерии може да создаде ризик од повреда или пожар.
3. Кога батеријата не се користи, држете ја настрана од други метални предмети, како што се спојувалки, монети, клучеви, шрафови или други мали метални предмети што можат да послужат како врска од еден на друг приклучок. Краткиот спој на батерииските приклучоци може да доведе до изгореници или пожар.
4. При случаи на злоупотреба, од батеријата може да истече течност. Избегнувајте контакт со неа. Ако дојде до ненамерен контакт, измијте го вода. Ако течноста дојде во допир со очите, побарајте дополнителна медицинска помош. Течноста што истекла од батеријата може да предизвика иритација или изгореници.
5. Не користете батерии или алат што се оштетени или менувани. Оштетените или менуваните батерии може да прикажуваат непредвидливо однесување што резултира со оган, експлозија или опасност од повреда.
6. Не изложувајте ги батериите или алатот на оган или прекумерна температура. Изложувањето на оган или температура над 130°C може да предизвика експлозија.
7. Следете ги сите упатства за полнење и не полнете ги батериите или алатот надвор од температурниот опсег наведен во упатството. Неправилното менување или менувањето на температури надвор од наведениот опсег може да ја оштети батеријата и да ја зголеми опасноста од оган.

Важни безбедносни упатства за касетата за батеријата

1. Пред користење на касетата за батеријата, прочитајте ги сите упатства и ознаки за претпазливост на (1) полначот за батеријата, (2) батеријата и (3) производот што ја користи батеријата.
2. Не расклопувајте ја касетата за батеријата.

3. Ако оперативното времето станало прекумерно кратко, престанете веднаш со работа. Тоа може да резултира со ризик од прегревање, можни изгореници, па дури и експлозија.
4. Ако електролит навлезе во вашите очи, измијте ги со чиста вода и побарајте медицинска нега веднаш. Тоа може да резултира со губење на вашиот вид.
5. Не предизвикувајте спој на касетата за батеријата.
 - (1) Не допирајте ги контактите со никаков проводлив материјал.
 - (2) Избегнувајте да ја чувате касетата за батерија во сад со други метални предмети како што се шпајки, монети и сл.
 - (3) На изложувајте ја касетата за батеријата на вода или дожд.

Краткиот спој на батеријата може да предизвика голем проток на електрична енергија, прегревање, можни изгореници, па дури и пад на напојувањето.

6. Не складирајте ги алатот и касетата за батеријата на места каде што температурата може да достигне или надминува 50°C.
7. Не палете ја касетата за батеријата дури и кога е многу оштетена или целосно потрошена. Касетата за батеријата може да експлодира ако се стави во оган.
8. Внимавајте да не ја испуштите или удриите батеријата.
9. Не користете оштетена батерија.
10. Содржаните батерии со литиумови јони се подложни на условите во Правилата за опасни предмети. За комерцијален транспорт на пр. од трети лица и посредници, мора да се следат посебните услови на пакувањата или ознаките. При подготовка на предметот кој треба да се испрати, консултирајте се со експерт за опасни материјали. Исто така, следете ги потенцијално подеталните национални правила. Залепете ги со леплива лента или маскирајте ги отворените контакти, а батеријата спакувајте ја, така што нема да се движи слободно во пакувањето.
11. Кога ја фрлате во отпад касетата за батеријата, извадете ја од алатот и фрлете ја на безбедно место. Почитувајте ги локалните законски прописи што се однесуваат на фрлање во отпад на батеријата.
12. Користете ги батериите само со производите назначени од Makita. Монтирањето батерии на неусогласените производи може да резултира со пожар, прекумерна топлина, експлозија или истекување на електролитот.
13. Доколку алатот не се користи подолг временски период, батеријата мора да се извади од алатот.

ЧУВАЈТЕ ГО УПАТСТВОТО.

▲ВНИМАНИЕ: Користете само оригинални батерии на Makita. Користењето неоригинални батерии на Makita или батерии што се изменети може да резултира со распукување на батеријата, предизвикувајќи пожар, телесна повреда и оштетување. Тоа исто така ќе ја поништи гаранцијата на Makita за алатот и полначот на Makita.

Совети за одржување максимален работен век на батеријата

1. Заменете ја касетата за батеријата пред целосно да се испразни. Секогаш запирајте ја работата со алатот и заменете ја касетата за батеријата кога ќе забележите дека алатот дава помала моќност.
2. Никогаш немојте да полните целосно полна касета за батерија. Прекумерното полнење го скратува работниот век на батеријата.
3. Полнете ја касетата за батеријата на собна температура од 10°C - 40°C. Дозволете загреаната касета за батерија да се олади пред да ја ставите на полнење.
4. Полнете ја касетата за батеријата доколку не ја користите подолго време (повеќе од шест месеци).

ОПИС НА ДЕЛОВИТЕ

Држач за батерии (опционален додаток)

► Сл.1

1	Држач за батерии (10,8 V - 12 V макс.)	2	Држач за батерии (14,4 V/18 V макс.)	3	Кука за ремен	4	Отвор за ленти
---	--	---	--------------------------------------	---	---------------	---	----------------

Модел CJ105D/DCJ205

► Сл.2

1	Копче за напојување	2	Џеб за батерии	3	Машки приклучок	4	Заклучување со код
---	---------------------	---	----------------	---	-----------------	---	--------------------

Модел CJ106D/DCJ206

► Сл.3

1	Копче за напојување	2	Џеб за батерии	3	Машки приклучок	4	Заклучување со код
5	Качулка	6	Држач на ознака за име	-	-	-	-

Модел CV102D/DCV202

► Сл.4

1	Копче за напојување	2	Џеб за батерии	3	Машки приклучок
---	---------------------	---	----------------	---	-----------------

МОНТИРАЊЕ

Монтирање или отстранување на касетата за батерија

⚠ВНИМАНИЕ: Секогаш исклучувајте го уредот пред да ја монтирате или отстраните касетата за батерија.

⚠ВНИМАНИЕ: Држете ги држачот за батерии и касетата за батерија цврсто кога ја монтирате или отстранувате касетата за батерија. Ако не ги држите цврсто држачот за батерии и касетата за батерија, тие може да се лизнат од вашите раце и да дојде до нивно оштетување, како и до телесна повреда.

► **Сл.5:** 1. Црвен индикатор 2. Копче 3. Касета за батерија 4. Држач за батерии (опционален додаток)

За монтирање на касетата за батерија, порамнете го јазичето на касетата со жлебот во куќиштето и лизнете го во место. Секогаш вметнувајте ја касетата за батерија до крај додека не се блокира во место при што ќе се слушне мало кликување. Ако можете да го видите црвениот индикатор на горната страна од копчето, тоа значи дека не е целосно блокирана во место.

За да ја извадите касетата за батерија, повлечете ја од држачот за батерии додека го притискате копчето на предната страна на касетата.

⚠ВНИМАНИЕ: Секогаш монтирајте ја касетата за батерија целосно додека црвениот индикатор не се изгасне. Во спротивно, касетата за батерија може случајно да испадне од држачот за батерии, со тоа предизвикувајќи повреда вам или некому околу вас.

⚠ВНИМАНИЕ: Немојте да ја монтирате касетата за батерија на сила. Ако касетата за батерија не може да се лизне лесно, тоа значи дека не е поставена правилно.

Џеб за батерии

Држачот за батерии (со касета за батерија) може да се складира во џебот за батерии. Поврзете го машкиот приклучок на кабелот за напојување извлечен од џебот за батерии со женскиот приклучок на држачот за батерии. Потоа ставете го држачот за батерии во џебот за батерии и затегнете го патентот.

► **Сл.6:** 1. Кабел за напојување 2. Машки приклучок 3. Женски приклучок 4. Џеб за батерии

Куката за ременот на држачот за батерии може да се извади со отстранување на шрафовите.

► **Сл.7:** 1. Шраф 2. Кука за ремен

Закачување на држачот за батерии

Држачот за батерии може да го закачите на каишот. За да се спречи случајното паѓање на држачот за батерии, закачете лента користејќи го отворот за ленти и обезбедете го.

1. Извлечете го кабелот за напојување од горниот отвор во џебот за батерии и ставете го машиниот приклучок преку понискиот отвор во џебот за батерии, па повлечете го низ внатрешниот дел на јакната.

► **Сл.8:** 1. Кабел за напојување 2. Горен отвор
3. Џеб за батерии 4. Машки приклучок
5. Долен отвор

2. Прикачете ја куката на ременот од држачот за батерии на ременот и поврзете го машиниот приклучок со женскиот приклучок на држачот за батерии.

► **Сл.9:** 1. Кука за ремен 2. Држач за батерии
3. Ремен 4. Женски приклучок 5. Машки приклучок

Држачот за батерии има функција што спречува паѓање. Кога го отстранувате држачот за батерии од каишот, повлечете го нагоре додека го притискате копчето за одблокирање.

► **Сл.10:** 1. Копче за одблокирање

ОПИС НА ФУНКЦИИТЕ

Копче за напојување

За вклучување на јакната или елекот, притиснете и држете го копчето за напојување (околу 1,5 секунда). За исклучување, повторно притиснете го и задржете го копчето за напојување.

Нагудување на температурата

⚠ ВНИМАНИЕ: За континуирана работа, поставете го поставувањето на температурата на „ниско“ (сино). Доколку јакната или елекот се прегреани, тие може да предизвикаат дефект и да предизвикаат повреда.

Постојат три поставувања на температура (високо, средно и ниско). Кога ја вклучувате јакната или елекот, температурата е поставена на „високо“.

Секојпат кога го притискате копчето за напојување, поставувањето на температурата се менува како што е прикажано на сликата. Бојата на копчето за напојување го прикажува тековното поставување.











► **Сл.11:** 1. Црвено: „високо“ 2. Бело: „средно“
3. Сино: „ниско“

Укажување на преостанатиот капацитет на батеријата

Само за батерии со индикатор

► **Сл.12:** 1. Индикаторски ламбички 2. Копче за проверка

Притиснете го копчето за проверка на касетата за батеријата за укажување на преостанатиот капацитет на батеријата. Индикаторските ламбички светнуваат неколку секунди.

Индикаторски ламбички			Преостанат капацитет
 Запалено	 Исклучено	 Трепка	
			75% до 100%
			50% до 75%
			25% до 50%
			0% до 25%
			Наполнете ја батеријата.
(Само за батерии од 14,4 V и 18 V)			
			Батеријата можеби е неисправна.
			
(Само за батерии од 14,4 V и 18 V)			

НАПОМЕНА: Во зависност од условите на користење и амбиенталната температура, индикацијата може да се разликува во мала мера од реалниот капацитет.

Систем за заштита на батеријата

Овој уред е опремен со систем за заштита на батеријата. Овој систем автоматски го прекинува напојувањето на деловите за загревање за да го продолжи работниот век на батеријата. Доколку преостанатиот капацитет на батеријата е премал, алатот нема да работи. Кога го вклучувате уредот, деловите за загревање повторно се напојуваат, но тоа набрзо запира. Во оваа ситуација, извадете ја и наполнете ја касетата за батерии.

Поврзување USB-уреди

⚠ ВНИМАНИЕ: Поврзувајте само уреди што се компатибилни со USB-портата за напојување. Во спротивно, може да дојде до дефект на држачот за батерии.

ЗАБЕЛЕШКА: Пред поврзување на USB-уредот со држачот за батерии (со батеријата), секогаш правете резервна копија на податоците на USB-уредот. Во спротивно, може да дојде до губење на податоците.

Држачот за батерии (со касетата за батерија) може да работи како надворешно напојување за USB-уредите.

Отворете го капакот и поврзете го USB-кабелот (не е вклучен) со портата за напојување на држачот за батерии. Потоа поврзете го другиот крај од кабелот со уредот и вклучете го прекинувачот покрај USB-портата.

Држачот за батерии (со касета за батеријата) испорачува наизменична струја од 5 V, 2,4 A (максимално).

► **Сл.13:** 1. Капак 2. Прекинувач

USB-кабелот може да се смести во внатрешноста на јакната или елекот за удобност при користењето на отворот во џебот и држачот за кабли.

За **CJ105D/DCJ205/CJ106D/DCJ206**

► **Сл.14:** 1. USB-кабел

За **CV102D/DCV202**

► **Сл.15:** 1. USB-кабел

НАПОМЕНА: Држачот за батерии може да не испорачува енергија на некои USB-уреди.

НАПОМЕНА: Кога не се користи или по полнење, отстранете го USB-кабелот и затворете го капакот.

НАПОМЕНА: Енергијата на батеријата се троши додека прекинувачот е вклучен. Секогаш исклучувајте го прекинувачот кога не се користи.

НАПОМЕНА: Кога се полнат повеќе USB-уреди во низа, почекајте околу 10 секунди откако полнењето на претходниот уред завршило пред да започнете со полнење на следниот уред.

ОДРЖУВАЊЕ

⚠ВНИМАНИЕ: Пред секоја проверка или одржување, секогаш проверувајте дали јакната е исклучена и касетата за батерија е извадена.

⚠ВНИМАНИЕ: Доколку јакната не се вклучува или се открие некаков недостаток со целосно наполнета касета за батерија, исчистете ги терминалите на држачот за батерии и касетата за батерија. Доколку јакната сè уште на работи правилно, престанете да ја користите и контактирајте со нашиот овластен сервисен центар.

ЗАБЕЛЕШКА: За чистење, не користете нафта, бензин, разредувач, алкохол или слично. Тие средства ја вадат бојата и може да предизвикаат деформации или пукнатини.

За да се одржи БЕЗБЕДНОСТА и СИГУРНОСТА на производот, поправките, одржувањата или дотерувањата треба да се вршат во овластени сервисни или фабрички центри на Makita, секогаш со резервни делови од Makita.

Чистење на јакната или елекот

За сите модели

- Пред перење, извадете го држачот за батерии од јакната или елекот.
- Следете ги упатствата на ознаката.
- Не перете ја јакната или елекот со други алишта. Тоа може да предизвика избледување на бојата или пренесување на боите.
- Користете мрежа за перење алишта кога користите машина за перење.
- Не користете омекнувач за алишта.
- Користете само неутрален детергент.
- По перењето, веднаш извадете ја јакната или елекот од машината за перење.
- Пред перење, проверете дали сте го затвориле патентот.

Само за CJ106D/DCJ206

- Перформансите на деловите на светлосните рефлектори може да станат послаби со перењето.
- Машинско перење на нежен циклус (бројот на перења е до 25 пати).
- Бројот на перења не е единствениот фактор што одлучува за трајноста на јакната.
- Траењето на јакната се менува зависно од тоа како се користи, како се чува и од начинот на складирање.
- Доколку се расипат делови од светлосниот рефлектор или облеката, заменете со нова јакна.

ОПЦИОНАЛЕН ПРИБОР

⚠ВНИМАНИЕ: Овој прибор или додатоци се препорачуваат за користење со алатот од Makita дефиниран во упатството. Со користење друг прибор или додатоци може да се изложите на ризик од телесни повреди. Користете ги приборот и додатоците само за нивната назначена намена.

Ако ви треба помош за повеќе детали за приборот, прашајте во локалниот сервисен центар на Makita.

- Држач за батерии
- Оригинална батерија и полнач на Makita

НАПОМЕНА: Некои ставки на листата може да се вклучени со алатот како стандарден прибор. Тие може да се разликуваат од држава до држава.

УПОЗОРЕЊЕ

Важна безбедносна упутства

- Када не користите уређај, одложите га на следећи начин:
 - Пустите уређај да се охлади пре него што га спакујете.
 - Не гужвајте уређај постављањем предмета на њега приликом чувања.
- Често прегледајте уређај да бисте утврдили да ли постоје хабања или оштећења. Ако постоје хабања или оштећења или ако уређај није коришћен у складу са предвиђеном наменом, немојте више да га користите и вратите га добављачу.
- Овај уређај није намењен за медицинску употребу у болницама.
- Уређај не смеју да користе особе које су неосетљиве на топлоту и остале веома осетљиве особе које не умеју да реагују на прегревање.
- Деца млађа од три године не смеју да користе уређај услед тога што не умеју да реагују на прегревање.
- Уређај не смеју да користе деца старија од три године осим ако је родитељ или старатељ претходно подесио контроле уређаја или ако су детету пружена адекватна упутства о безбедном коришћењу контрола уређаја.
- Прекидач или контролна јединица не смеју да се поквасе приликом прања. Приликом сушења уређаја, наместите кабл тако да вода не може да доспе у прекидач или контроле.
- За кориснике у Европи: Деца старија од 8 година, особе са ограниченим физичким, чулним или менталним способностима, као и особе без искуства и знања, могу да користе овај уређај ако су под надзором или су били поучени о безбедној употреби уређаја и разумеју потенцијалне опасности у вези са његовом употребом. Деца не смеју да се играју уређајем. Деца не смеју да чисте уређај и да обављају корисничко одржавање без надзора.
- За кориснике у осталим деловима света: Уређај није намењен да га користе особе (укључујући децу) са смањеним физичким, чулним или менталним способностима или које немају искуство и знање, осим ако нису под надзором и не добијају упутства за употребу уређаја од особе одговорне за њихову безбедност. Надгледајте децу како бисте били сигурни да се неће играти уређајем.

- Ако имате симптоме наведене у наставку док користите јакну или прслук, одмах их скините и обратите се лекару. У супротном постоји ризик од измарања због врућине или топлотног удара.
 - Први знаци:
Било каква неугодност, прекомерно знојење; бол у врату; мучнина; вртоглавица или поспаност.
 - Симптоми измарања због врућине или топлотног удара:
Мучнина и повраћање; јака главобоља; вртоглавица и поспаност; недостатак ваздуха; црвена, загрејана и сува кожа; слабост или грчење мишића; брзи рад срца; брзо и плитко дисање; промене понашања као што су конфузија, губитак оријентације или заношење; губитак свести.

ТЕХНИЧКИ ПОДАЦИ

Модел:	CJ105D / DCJ205	CJ106D / DCJ206	CV102D / DCV202
Материјал	Спољни материјал: 100% полиестер Спољна страна: 100% полиестер Постава: 100% полиестер	Спољни материјал и постава: 100% полиестер	Спољни материјал: 100% полиестер Спољна страна: 85% полиестер 15% спандекс Постава: 100% полиестер
Кораци за подешавање температуре	3		
Нето тежина*	1,1 кг		0,4 кг

*. Величина јакне или прслука је L. Без држача батерије и улошка батерије.

Спецификације за држач батерије и уложак батерије

USB прикључак за напајање		DC 5 V, 2,4 A, тип А
Номинални напон		DC 10,8 – 12 V макс. DC 14,4 V DC 18 V
Уложак батерије	10,8 V – 12 V макс.	BL1015 / BL1016 / BL1020B / BL1021B / BL1040B / BL1041B
	14,4 V	BL1415 / BL1415N / BL1430 / BL1430B / BL1440 / BL1450 / BL1460B
	18 V	BL1815 / BL1815N / BL1820 / BL1820B / BL1830 / BL1830B / BL1840 / BL1840B / BL1850 / BL1850B / BL1860B

- Због нашег непрестаног истраживања и развоја задржавамо право измена наведених спецификација без претходног обавештења.
- Спецификације и уложак батерије могу да се разликују у различитим земљама.

▲УПОЗОРЕЊЕ: Користите само горенаведене улошке батерије. Коришћење других уложака батерије може довести до повреде и/или пожара.

Комбинација држача батерије и јакне или прслука

За комбинацију држача батерије и јакне или прслука, погледајте табелу у наставку.

- За батерије од 10,8 V – 12 V макс, користите држач батерије „YL00000003“.
- За батерије од 14,4 V или 18 V макс, користите држач батерије „YL00000004“.

Модел	Батерија	Број дела држача батерије
CJ105D/CJ106D/CV102D	10,8 V – 12 V макс.	YL00000003
DCJ205/DCJ206/DCV202	14,4 V или 18 V	YL00000004

Време рада

CJ105D / DCJ205 / CJ106D / DCJ206

Подешавање температуре	Уложак батерије		
	BL1040B / BL1041B	BL1460B	BL1860B
ВИСОКО	3,5 сати	5,0 сати	8,5 сати
СРЕДЊЕ	5,5 сати	9,0 сати	14 сати
НИСКО	14 сати	23 сати	35 сати

CV102D / DCV202

Подешавање температуре	Уложак батерије		
	BL1040B / BL1041B	BL1460B	BL1860B
ВИСОКА	4,0 сата	6,0 сати	10 сати
СРЕДЊА	7,5 сати	12 сати	20 сати
НИСКА	14 сати	23 сата	35 сати

- Времена рада у табели изнад представљају оквирне смернице. Оне могу да се разликују од стварних времена рада.
- Времена рада могу да се разликују у зависности од типа батерије, статуса напуњености и услова коришћења.
- Уложак батерије може да се разликује у различитим земљама.

Симболи

Неки од следећих симбола се налазе на етикети производа. Пре употребе се обавезно упознајте са њиховим значењем.



Прочитајте упутство за употребу.



Прати у машини на температурама испод 30 °C, у програму за осетљив веш.



Не избељивати.



Не упредати.



Не пеглати.



Не носите на хемијско чишћење.



Уређај не смеју да користе веома мала деца (0 – 3 године).



Немојте да убадате прибадаче.



Сушите у сушилици на ниској температури.



Сушење на жици.



Уређај класе III.



Само за земље ЕУ
Немојте да одлажете електричну опрему или батерију заједно са отпадом из домаћинства! У складу са европским директивама о електричном и електронском отпаду, батеријама и акумулаторима и истрошеним батеријама и акумулаторима и применом ових директива у складу са државним законима, електричну опрему, батерије и њихова паковања на крају радног века неопходно је одвојено прикупити и вратити у еколошки прихватљиво постројење за рециклажу.

Намена

Јакна, тј. прслук са грејачима је намењена за загревање тела у хладним окружењима.

ЕЗ декларација о усаглашености

Само за европске земље

Модел CJ106D / DCJ206

ЕЗ декларација о усаглашености део је Додатка А у овом приручнику са упутствима.

БЕЗБЕДНОСНА УПОЗОРЕЊА

▲УПОЗОРЕЊЕ: Прочитајте сва безбедносна упозорења и сва упутства. Непоштовање упозорења и упутстава може изазвати струјни удар, пожар и/или тешке телесне повреде.

Сачувајте сва упозорења и упутства за будуће потребе.

Термин „јакна“ у упозорењима и мерама опреза се односи на јакну или прслук.

Општа безбедносна упозорења

- **Деца, хендикепиране особе и особе неосетљиве на топлоту, на пример особе са слабом циркулацијом, не смеју да користе ову јакну.**

- Не користите ову јакну у друге сврхе осим у оне за које је предвиђена.
- Не смеете да користите јакну ако јој је унутрашњост мокра.
- Не носите јакну на голој кожи.
- Ако уочите нешто необично, искључите јакну и одмах скините држач батерије.
- Спречите прикљештење кабла. Оштећени кабл може да проузрокује струјни удар.
- Ако наиђете на неку абнормалност, обратите се локалном сервисном центру ради поправке.
- Немојте да користите прибадаче или сличне предмете. Могуће је оштећење жица унутар јакне.
- Не уклањајте ознаке за одржавање и етикету са називом произвођача. Ако постану нечитке или отпадне, обратите се нашем овлашћеном сервисном центру ради поправке.
- Одаберите одговарајуће подешавање температуре у складу са средином у којој се уређај користи.
- Уложак батерије, држач батерије и прикључци не смеју да се поквасе приликом прања и сушења.
- Уређај не смеју да користе мала деца сем ако је родитељ или старатељ претходно подесио контроле уређаја или ако су детету пружена адекватна упутства о безбедном коришћењу контрола уређаја.
- Водите рачуна да грејна површина није у додиру са истом површином коже током дужег времена. Ако је грејна површина у додиру са истом површином коже током дужег времена, могућ је настанак опекотина чак и при релативно ниској температури (40 до 60 °C).
- Скините јакну када осетите да је врућа.
- Никада не носите јакну док спавате.
- Да бисте спречили могућност топлотног удара, искључите уређај када прелазите у окружење са знатно вишом температуром.
- Проверите да ли на наличју одеће постоји ознака . Немојте да убадате прибадаче у лице или наличје одеће.
- Извадите батерије из јакне пре пуњења.
- Извадите празне батерије из јакне и одложите их у отпад на безбедан начин.
- Извадите батерије пре него што одложите јакну на дужи временски период.
- Немојте да изазовете кратак спој на напојним терминалима.

Прање

- Следите упутства на етикету за мере опреза на јакни приликом прања.
- Пре чишћења јакне, уклоните држач батерије и уложак батерије, па затим одложите струјни кабл у џеп за батерију и затворите рајсфершлусом.

Безбедност радног подручја

- Радно подручје мора бити чисто и добро осветљено. Претрпане или мрачне области повећавају ризик од несрећа.

Заштита од струје

- Не излажите јакну киши или влази. Вода која уђе у јакну може да повећа ризик од струјног удара.
- Немојте да примењујете силу на кабл. Немојте никада помоћу кабла да носите, вучете и искључујете јакну. Држите кабл даље од топлоте, уља и оштрих ивица.
- Не прикључујте извор напајања у USB прикључак. У супротном, могућ је ризик од пожара. USB прикључак је намењен искључиво за пуњење нисконапонских уређаја.
- Обавезно ставите поклопац на USB прикључак када се не користи за пуњење нисконапонског уређаја.
- Немојте да умете ексере, жице и сличне предмете у USB прикључак за пуњење. У супротном, кратак спој може довести до појаве дима и пламена.
- Не рукујте каблом и батеријом мокрим или масним рукама.
- Не користите јакну ако су кабл или утикач оштећени.
- Увек користите држач батерије који је навела компанија Makita.
- Не искључујте каблове док се батерија напаја електричном енергијом. Мала деца могу да ставе утикач под напоном у уста и да се повреде.
- Утикач држача батерије не смеете да повезујете ни са једним другим уређајем осим са јакном коју је навела Makita.

Лична безбедност

- Будите опрезни, гледајте у оно што радите и користите здрав разум када користите јакну. Не користите јакну када сте уморни или под дејством наркотика, алкохола или лекова. Један тренутак непажње током коришћења јакне може да доведе до озбиљне повреде руковаоца.

Коришћење и одржавање јакне

- Немојте да користите јакну ако прекидач не може да се укључи и искључи. Јакна која не може да се контролише помоћу прекидача је опасна за употребу и мора се поправити.
- Одржавајте јакну. Проверите да ли су неки делови поломљени и да ли постоји неки други проблем који може да утиче на рад јакне. Ако је јакна оштећена, поправите је пре коришћења.
- Користите јакну у складу са овим упутством, узимајући у обзир услове рада и врсту посла који треба обавити. Коришћење јакне у неодговарајуће сврхе може бити опасно.
- Ако је осигурач неисправан, вратите јакну у наш овлашћени сервисни центар ради поправке.

Коришћење и одржавање алата са батеријом

1. Пуните батерију искључиво помоћу пуњача који је навео произвођач. Ако се пуњач који је намењен за одређену врсту батерије користи са другом батеријом, може да дође до опасности од пожара.

2. Електричне алате користите само са батеријама које су предвиђене за њих. Коришћење других врста батерија може да изазове ризик од повреде и пожара.
3. Када се батерија не користи, држите је даље од других металних предмета, попут спајалица, новчића, кључева, ексера, завртања и других малих металних предмета који могу да преспоје два прикључка. Кратак спој између прикључака батерије може да доведе до опекотина или пожара.
4. У случају злоупотребе батерије из ње може исцурити течност. У том случају, пазите да не дођете у додир с њом. Ако случајно дођете у додир с батеријом, исперите место додира водом. Ако течност доспе у очи, потражите и помоћ лекара. Течност која исцури из батерије може да изазове иритацију или опекотине.
5. Немојте да користите батерију или алат који су оштећени или модификовани. Оштећене или модификоване батерије могу испољити непредвидиво понашање које може довести до пожара, експлозије или ризика од задобијања повреда.
6. Немојте да излажете батерију или алат ватри или високој температури. Излагање ватри или температури изнад 130 °C може довести до експлозије.
7. Придржавајте се свих упутстава за пуњење и немојте да пуните батерију или алат изнад опсега температуре који је наведен у упутствима. Неисправно пуњење или пуњење на температурама изнад наведеног опсега може оштетити батерију и повећати ризик од пожара.
8. Немојте да складиштите алат и уложак батерије на местима где температура може да достигне или премаши 50°C (122°F).
9. Немојте да палите уложак батерије чак ни када је озбиљно оштећен или потпуно похабан. Уложак батерије може да експлодира у ватри.
10. Пазите да не испустите и не ударите батерију.
11. Немојте да користите оштећену батерију.
12. Садржане литијум-јонске батерије подлежу Закону о превозу опасних материја. Приликом комерцијалног превоза, нпр. од стране трећих лица и превозника, мора се обратити посебна пажња на специјалне захтеве паковања и обележавања. Приликом припреме материјала за превоз, потребно је саветовати се са стручњаком за опасне материје. Такође обратити пажњу на евентуалне даље националне прописе. Омотајте траком или прекријте отворене контакте и запакујте батерију тако да се не може померати унутар паковања.
13. Када одлажете уложак батерије на отпад, извадите га из алата и одложите на безбедно место. Придржавајте се локалних прописа у вези са одлагањем батерије.
14. Батерије користите само са производима које је навела компанија Makita. Постављање батерије на производе који нису усаглашени може да доведе до пожара, прекомерне топлоте, експлозије или цурења електролита.
15. Ако се алат не користи током дужег периода, батерија мора да се извади из алата.

Важна безбедносна упутства која се односе на уложак батерије

1. Пре употребе уложка батерије, прочитајте сва упутства и безбедносне ознаке на (1) пуњачу батерије, (2) батерији и (3) производу који користи батерију.
2. Немојте да расклапате уложак батерије.
3. Ако се време рада знатно скратило, одмах престаните са коришћењем. То може да доведе до ризика од прегревања, могућих опекотина, па чак и експлозије.
4. Ако електролит доспе у очи, исперите их чистом водом и одмах затражите помоћ лекара. То може да доведе до губитка вида.
5. Немојте да изазивате кратак спој уложка батерије:
 - (1) Немојте додиривати прикључке било којим проводним материјалом.
 - (2) Избегавајте складиштење уложка батерије у кутији са другим металним предметима као што ексери, новчићи итд.
 - (3) Немојте да излажете уложак батерије води или киши.

Кратак спој батерије може да доведе до великог протока струје, прегревања, могућих опекотина, па чак и прегоривања.

САЧУВАЈТЕ ОВО УПУТСТВО.

ПАЖЊА: Користите само оригиналне Makita батерије. Коришћење Makita батерија које нису оригиналне или батерија које су измењене може да доведе до пуцања батерије, које може да изазове пожар, телесне повреде или штету. То ће такође поништити гаранцију компаније Makita за Makita алат и пуњач.

Савети за максимално трајање батерије

1. Напуните уложак батерије пре него што се потпуно испразни. Сваки пут прекините рад са алатом и напуните уложак батерије када приметите да је снага алата слабија.
2. Никада немојте да поново пуните потпуно напуњени уложак батерије. Препуњавање скраћује радни век батерије.
3. Пуните уложак батерије на собној температури између 10°C и 40°C (између 50°F и 104°F). Сачекајте да се врући уложак батерије охлади пре пуњења.
4. Напуните уложак батерије ако га нећете користити дуже време (више од шест месеци).

ОПИС ДЕЛОВА

Држач батерије (опциони прибор)

► Слика1

1	Држач батерије (10,8 – 12 V макс)	2	Држач батерије (14,4 V / 18 V)	3	Штипаљка за каиш	4	Рупа за каиш
---	-----------------------------------	---	--------------------------------	---	------------------	---	--------------

Модел CJ105D / DCJ205

► Слика2

1	Дугме за укључивање	2	Џеп за батерију	3	Прикључак	4	Катанац са шифром
---	---------------------	---	-----------------	---	-----------	---	-------------------

Модел CJ106D / DCJ206

► Слика3

1	Дугме за укључивање	2	Џеп за батерију	3	Прикључак	4	Катанац са шифром
5	Капуљача	6	Власник идентификационе картице	-	-	-	-

Модел CV102D / DCV202

► Слика4

1	Дугме за укључивање	2	Џеп за батерију	3	Прикључак
---	---------------------	---	-----------------	---	-----------

ПОСТАВЉАЊЕ

Постављање и скидање уложка батерије

▲ ПАЗЊА: Обавезно искључите уређај пре постављања или скидања уложка батерије.

▲ ПАЗЊА: Држите чврсто држач батерије и уложак батерије када постављате или скидате уложак батерије. Ако држач батерије и уложак батерије не будете држали чврсто, могу вам исклизнути из руку, оштетити се при паду и/или вас повредити.

► **Слика5:** 1. Црвени индикатор 2. Дугме 3. Уложак батерије 4. Држач батерије (опциони прибор)

Да бисте поставили уложак батерије, поравнајте језичак на њему са хлебом на кућишту и гурните га на место. Поставите уложак батерије целом дужином тако да се закључа у лежишту и шклоцне. Ако видите црвени индикатор на горњој страни дугмета, то значи да уложак батерије није потпуно закључан.

Да бисте извадили уложак батерије, клизањем га извучите из држача батерије док држите притиснутим дугме на предњој страни уложка.

▲ ПАЗЊА: Увек до краја гурните уложак батерије тако да се црвени индикатор не види. У супротном, уложак батерије може случајно да испадне из држача батерије, изазивајући повреду вас или особе у вашој близини.

▲ ПАЗЊА: Немојте на силу да гурате уложак батерије. Ако уложак батерије не можете лако да гурнете, то значи да га не постављате правилно.

Џеп за батерију

Држач батерије (са улошком батерије) може да се држи у џепу за батерију. Повежите прикључак струјног кабла који вири из џепа за батерију са утикачем на држачу батерије. Затим ставите држач батерије у џеп за батерију и затворите џеп рајсфершлусом.

► **Слика6:** 1. Струјни кабл 2. Прикључак 3. Утикач 4. Џеп за батерију

Можете да скинете штипаљку за каиш са држача батерије тако што ћете одвити завртње.

► **Слика7:** 1. Завртањ 2. Штипаљка за каиш

Постављање држача батерије

Држач батерије можете да окачите себи око каиша. Да држач батерије не би случајно пао, провучите каиш кроз његову рупу за каиш и причврстите га.

1. Извучите струјни кабл из горњег отвора на џепу за батерију, провучите прикључак кроз доњи отвор на џепу за батерију и увуците га према унутрашњости јакне или прслука.

► **Слика8:** 1. Струјни кабл 2. Горњи отвор 3. Џеп за батерију 4. Прикључак 5. Доњи отвор

2. Поставите штипаљку на држачу батерије на каиш и повежите прикључак са утикачем на држачу батерије.

► **Слика9:** 1. Штипаљка за каиш 2. Држач батерије 3. Каиш 4. Утикач 5. Прикључак

Једна од функција држача батерије је да спречи пад. Ако желите да скинете држач батерије са каиша, повуците држач батерије навише док држите притиснутим дугме за откључавање.

► **Слика10:** 1. Дугме за откључавање

ОПИС НАЧИНА ФУНКЦИОНИСАЊА

Тастер за укључивање

Да бисте укључили јакну или прслук, притисните и држите дугме за укључивање (око 1,5 секунди). Да бисте је искључили, поново притисните и држите дугме за укључивање.

Подешавање температуре

▲ПАЖЊА: За непрестан рад, подесите поставку температуре на „ниско“ (плава). Ако се јакна или прслук прекомерно загреје, могу да изазову квар и повреду.

Постоје три подешавања температуре (висока, средња и ниска). Када укључите јакну или прслук, подешена је висока температура. Подешавање температуре се мења сваким притиском на дугме за укључивање, као што је приказано на слици. Боја дугмета за укључивање одражава тренутно подешавање.

► **Слика11:** 1. Црвено: висока 2. Бело: средња 3. Плаво: ниска

Приказ преосталог капацитета батерије

Само за улошке батерије са индикатором

► **Слика12:** 1. Индикаторске лампиче 2. Дугме за проверу

Притисните дугме за проверу на улошку батерије да бисте приказали преостали капацитет батерије. Индикаторске лампиче ће се укључити на неколико секунди.

Индикаторске лампиче			Преостали капацитет
Светли	Искључено	Трепће	
			Од 75% до 100%
			Од 50% до 75%
			Од 25% до 50%
			Од 0% до 25%
			Напуните батерију.
(Само за држаче батерије од 14,4 V и 18 V)			
			Моруће је да је батерија постала неисправна.
(Само за држаче батерије од 14,4 V и 18 V)			

НАПОМЕНА: У зависности од услова коришћења и температуре околине, приказани капацитет може донекле да се разликује од стварног.

Систем за заштиту батерије

Овај уређај је опремљен системом за заштиту батерије. Овај систем аутоматски прекида напајање грејних делова како би продужио трајање батерије. Када је преостали капацитет батерије премали, уређај неће радити. Када укључите уређај, поново се успоставља напајање грејних делова, али ће се убрзо зауставити. У том случају уклоните и напуните уложак батерије.

Повезивање USB уређаја

▲ПАЖЊА: Повезујте искључиво уређаје компатибилне са USB прикључком за напајање. У супротном, може да дође до квара држача батерије.

ОБАВЕШТЕЊЕ: Пре повезивања USB уређаја са држачем батерије (са батеријом у себи) обавезно направите резервну копију података са USB уређаја. У супротном, може да дође до губитка података.

Држач батерије (са улошком батерије) може да служи као спољни извор напајања USB уређаја.

Отворите поклопац и прикључите USB кабл (купује се засебно) у прикључак за напајање на држачу батерије. Затим прикључите други крај кабла у уређај и укључите прекидач поред USB прикључка. Држач батерије (са улошком батерије) даје струју DC 5 V, 2,4 A (максимално).

► **Слика13:** 1. Поклопац 2. Прекидач

Ако вам је то практично, USB кабл може да се стави у јакну или прслук помоћу отвора у џепу и држачу кабла.

За моделе CJ105D / DCJ205 / CJ106D / DCJ206

► **Слика14:** 1. USB кабл

За моделе CV102D / DCV202

► **Слика15:** 1. USB кабл

НАПОМЕНА: Држач батерије није у стању да напаја поједине USB уређаје.

НАПОМЕНА: Уклоните USB кабл и затворите поклопац када га не користите и после пуњења.

НАПОМЕНА: Батерија се троши док је прекидач укључен. Увек искључите прекидач када се не користи.

НАПОМЕНА: Када пуните више USB уређаја један за другим, сачекајте око 10 секунди након пуњења претходног уређаја пре него што почнете да пуните наредни уређај.

ОДРЖАВАЊЕ

⚠ ПАЗИЈА: Пре него што почнете с прегледом или одржавањем, искључите јакну и уклоните уложак батерије.

⚠ ПАЗИЈА: Ако се јакна не искључи или ако уочите неку неправилност са потпуно напуњеним улошком батерије, очистите контакте држача батерије и улошка батерије. Ако јакна и даље не ради како треба, престаните да је користите и обратите се нашем овлашћеном сервисном центру.

ОБАВЕШТЕЊЕ: Никад немојте да користите нафту, бензин, разређивач, алкохол и слична средства. Може доћи до губитка боје, деформације или оштећења.

БЕЗБЕДАН и ПОУЗДАН рад алата гарантујемо само ако поправке, свако друго одржавање или подешавање, препустите овлашћеном сервису компаније Makita или фабричком сервису, уз употребу оригиналних резервних делова компаније Makita.

Чишћење јакне или прслука

За све моделе

- Одвојите држач батерије са јакне или прслука пре прања.
- Примените улутства са етикете.
- Не перите јакну или прслук заједно са другом гардеробом. У супротном, може да дође до испирања или преноса боје.
- Користите мрежицу за прање приликом прања у веш машини.
- Немојте да користите омекшивач.
- Користите само неутрални детерџент.
- После прања одмах извадите јакну или прслук из машине за прање рубља.
- Обавезно затворите рајсфершлус пре прања.

Само за моделе CJ106D / DCJ206

- Прањем може да се умањи сјај рефлектујућих трака.
- Перите јакну у машини користећи циклус за осетљиво рубље (јакна може да се опере највише 25 пута).
- Број прања у машини није једини фактор који одређује век трајања јакне.
- На век трајања јакне утичу начин коришћења, одржавања и одлагања.
- Ако се рефлектујуће траке или одећа оштете, набавите нову јакну.

ОПЦИОНИ ПРИБОР

⚠ ПАЗИЈА: Ова опрема и прибор су предвиђени за употребу са алатом Makita описаним у овом упутству за употребу. Употреба друге опреме и прибора може да доведе до повреда. Користите делове прибора или опрему искључиво за предвиђену намену.

Да бисте добили више детаља у вези са овим прибором, обратите се локалном сервисном центру компаније Makita.

- Држач батерије
- Makita оригинална батерија и пуњач

НАПОМЕНА: Поједине ставке на листи могу бити укључене у садржај паковања алата као стандардна опрема. Оне се могу разликовати од земље до земље.

AVERTIZARE

Instrucțiuni importante privind siguranța

- Când nu este utilizată, depozitați-o după cum urmează:
 - Așteptați să se răcească înainte de a o plia.
 - Nu pliați articolul așezând diverse articole peste el în timpul depozitării.
- Verificați frecvent articolul pentru a identifica eventualele semne de uzură sau deteriorare. Dacă există astfel de semne sau dacă articolul a fost utilizat incorect, returnați-l la furnizor pentru folosire ulterioară.
- Acest articolul nu este destinat uzului medical în cadrul spitalelor.
- Articolul nu trebuie utilizat de persoane care nu sunt sensibile la căldură sau de alte persoane foarte vulnerabile care nu au capacitatea de a reacționa la supraîncălzire.
- Copiii sub vârsta de trei ani nu trebuie să utilizeze acest articol din cauza incapacității de a reacționa la supraîncălzire.
- Articolul nu trebuie utilizat de copii sub vârsta de trei ani decât în cazul în care comenzile au fost prestabilite de un părinte sau de un tutore sau în cazul în care copilul a fost instruit în mod adecvat cu privire la utilizarea în siguranță a comenzilor.
- Aveți grijă să nu se ude comutatorul sau unitatea de comandă în timpul spălării, iar în timpul uscării cablul să fie poziționat astfel încât apa să nu pătrundă în comutator sau în unitatea de comandă.
- Pentru utilizatorii din Europa: Acest articol poate fi utilizat de copiii cu vârsta de cel puțin 8 ani și de persoanele cu capacități fizice, senzoriale sau mentale reduse, sau lipsite de experiență și cunoștințe doar dacă sunt supravegheate sau au fost instruite cu privire la utilizarea articolului în siguranță și înțeleg pericolele implicate. Copiii nu au voie să folosească acest articol ca jucărie. Curățarea și întreținerea nu vor fi efectuate de copii nesupravegheați.
- Pentru utilizatorii din afara Europei: Acest echipament nu este destinat utilizării de către persoane (inclusiv copii) cu capacități fizice, senzoriale sau mentale reduse, sau lipsite de experiență și cunoștințe, cu excepția cazului în care ele au fost supravegheate sau instruite cu privire la utilizarea echipamentului de către o persoană responsabilă pentru securitatea lor. Copiii trebuie supravegheați pentru a vă asigura că nu se joacă cu articolul.

- Dacă prezentați simptomele enumerate mai jos în timp ce utilizați geaca sau vesta, scoateți-o imediat și consultați un medic. În caz contrar, există risc de moleșeală din cauza căldurii sau de insolăție.
 - Primele semne: orice disconfort, transpirație excesivă, durere la nivelul gâtului, greață, amețeață sau somnolență.
 - Simptome ale moleșelii din cauza căldurii sau insolăției: greață și vomă, durere de cap pulsatilă, amețeață și somnolență, absența transpirației, piele roșie, fierbinte sau uscată, slăbiciune musculară sau spasme musculare, bătăi rapide ale inimii, respirație rapidă, superficială, modificări de comportament, cum ar fi confuzie, dezorientare sau amețeață, pierderea cunoștinței.

SPECIFICAȚII

Model:	CJ105D / DCJ205	CJ106D / DCJ206	CV102D / DCV202
Material	Exterior: 100% Poliester Lateral: 100% Poliester Căptușeață: 100% Poliester	Exterior și căptușeață: 100% Poliester	Exterior: 100% Poliester Lateral: 85% Poliester 15% Spandex Căptușeață: 100% Poliester
Trepte de reglare a temperaturii	3		
Greutate netă *	1,1 kg		0,4 kg

*. Geaca sau vesta este mărimea „L”. Fără suportul acumulatorului și cartușul acumulatorului.

Specificații pentru suportul acumulatorului și cartușul acumulatorului

Port sursă de alimentare USB	5 V cc., 2,4 A, Tip A		
Tensiune nominală	10,8 V cc. - 12 V cc. max. 14,4 V cc. 18 V cc.		
Cartușul acumulatorului	10,8 V - 12 V max.	BL1015 / BL1016 / BL1020B / BL1021B / BL1040B / BL1041B	
	14,4 V	BL1415 / BL1415N / BL1430 / BL1430B / BL1440 / BL1450 / BL1460B	
	18 V	BL1815 / BL1815N / BL1820 / BL1820B / BL1830 / BL1830B / BL1840 / BL1840B / BL1850 / BL1850B / BL1860B	

- Datorită programului nostru continuu de cercetare și dezvoltare, specificațiile pot fi modificate fără o notificare prealabilă.
- Specificațiile și cartușul acumulatorului pot diferi de la țară la țară.

⚠️ AVERTIZARE: Utilizați numai cartușele de acumulator enumerate mai sus. Utilizarea oricărui altor cartușe de acumulator poate duce la rănire și/sau incendiu.

Utilizarea suportului acumulatorului cu geacă sau vestă

Pentru utilizarea suportului acumulatorului cu geaca sau vesta, consultați tabelul de mai jos.

- Pentru baterie de max. 10,8 V - 12 V, utilizați suportul acumulatorului „YL00000003”.
- Pentru baterie de 14,4 V sau 18V, utilizați suportul acumulatorului „YL00000004”.

Model	Acumulator	Număr de piesă al suportului acumulatorului
CJ105D / CJ106D / CV102D	10,8 V - 12 V max.	YL00000003
DCJ205 / DCJ206 / DCV202	14,4 V sau 18 V	YL00000004

Timp de operare

CJ105D / DCJ205 / CJ106D / DCJ206

Setarea temperaturii	Cartușul acumulatorului		
	BL1040B / BL1041B	BL1460B	BL1860B
Ridicată	3,5 ore	5,0 ore	8,5 ore
Medie	5,5 ore	9,0 ore	14 ore
Scăzută	14 ore	23 ore	35 ore











CV102D / DCV202

Setarea temperaturii	Cartușul acumulatorului		
	BL1040B / BL1041B	BL1460B	BL1860B
RIDICATĂ	4,0 ore	6,0 ore	10 ore
MEDIE	7,5 ore	12 ore	20 ore
SCĂZUTĂ	14 ore	23 ore	35 ore

- Timpii de operare din tabelul de mai sus reprezintă numai îndrumări aproximative. Aceștia pot diferi de timpii de operare reali.
- Timpii de operare pot diferi în funcție de tipul acumulatorului, starea de încărcare și de condițiile de utilizare.
- Cartușul acumulatorului poate să difere de la o țară la alta.

Simboluri

Sunt folosite unele dintre următoarele simboluri pentru produs. Asigurați-vă că înțelegeți sensul acestora înainte de utilizare.

	Citiți manualul de utilizare.
	A se spăla în mașina de spălat la temperaturi mai mici de 30 °C, pe ciclul delicat.
	A nu se folosi înălbitor.
	A nu se storce.
	A nu se călca.
	A nu se utiliza curățarea chimică uscată.
	A nu se utiliza de către copii foarte mici (0-3 ani).
	Nu introduceți ace.
	A se usca în uscător la un nivel redus de căldură.
	Uscare pe sârmă.
	Aparat clasă III.
 Ni-MH Li-Ion	Doar pentru țările din cadrul UE Nu aruncați aparatele electrice sau acumuloarele în gunoii menajeri! În conformitate cu Directiva europeană privind deșeurile de echipamente electrice și electronice, bateriile și acumuloarele, precum și bateriile și acumuloarele reziduale și implementarea acestora conform legislației naționale, echipamentele electrice și bateriile și acumuloarele care au ajuns la sfârșitul duratei de viață trebuie colectate separat și reciclate corespunzător în vederea protecției mediului.

Destinația de utilizare

Geaca sau vesta încălzită este concepută pentru încălzirea corpului în medii reci.

Declarație de conformitate CE

Numai pentru țările europene

Model CJ106D / DCJ206

Declarația de conformitate CE este inclusă ca Anexa A în acest manual de instrucțiuni.

AVERTIZĂRI DE SIGURANȚĂ

⚠️ AVERTIZARE: Citiți toate avertismentele de siguranță și toate instrucțiunile. Nerespectarea acestor avertismente și instrucțiuni poate avea ca rezultat electrocutarea, incendiul și/sau rănirea gravă.

Păstrați toate avertismentele și instrucțiunile pentru consultări ulterioare.

Termenul „geacă” din avertizări și atenționări se referă la geacă sau vestă.

Avertizări generale privind siguranța

- **Copiii, persoanele cu dizabilități sau orice persoană care este insensibilă la căldură, de exemplu persoanele cu circulație sanguină deficitară, nu trebuie să utilizeze geaca.**

- Nu utilizați geaca pentru alte scopuri decât cel prevăzut.
- Nu utilizați niciodată geaca dacă este udă în interior.
- Nu purtați geaca direct pe piele.
- Dacă simțiți orice neobișnuit, opriți geaca și scoateți imediat suportul acumulatorului.
- Aveți grijă să nu fie prins cablul de alimentare. Un cablu deteriorat poate cauza scurtcircuit.
- Dacă se identifică orice anormalitate, contactați-vă centrul local de service pentru reparații.
- Nu utilizați ace sau articole asemănătoare. Firele electrice din interior ar putea fi deteriorate.
- Păstrați etichetele de întreținere și plăcuța de identificare. Dacă devin ilizibile sau se pierd, contactați centrul nostru local de service autorizat pentru reparații.
- Alegeți setările corespunzătoare ale temperaturii în conformitate cu mediul de utilizare, pentru utilizare continuă.
- Cartușul acumulatorului, suportul acumulatorului și conectorii nu trebuie să se ude în timpul spălării și uscării.
- Aparatul nu trebuie utilizat de copii mici decât în cazul în care comenzile au fost prestabilite de un părinte sau de un tutore sau în cazul în care copilul a fost instruit în mod adecvat cu privire la utilizarea în siguranță a comenzilor.
- Aveți grijă ca secțiunea de încălzire să nu atingă pentru mult timp aceeași porțiune de piele. Dacă secțiunea de încălzire atinge pentru mult timp aceeași porțiune de piele, există riscul de arsuri de temperatură joasă chiar și la o temperatură relativ scăzută (40 până la 60 °C).
- Nu mai utilizați geaca dacă o simțiți fierbinte.
- Nu utilizați niciodată geaca în timp ce dormiți.
- Pentru a evita riscul de moleșală din cauza căldurii, deconectați îmbrăcămintea când vă deplasați într-un mediu cu o temperatură considerabil mai ridicată.
- Verificați cu atenție marcajul ☒ din partea interioară a materialului. Nu introduceți ace în material din partea exterioară sau interioară.
- Scoateți acumulatorii din geacă înainte de încărcare.
- Scoateți acumulatorii descărcați din geacă și eliminați-i în condiții de siguranță.
- Înainte de a depozita geaca pentru o perioadă mai lungă, scoateți acumulatorii.
- Nu scurtcircuitați bornele de alimentare.

Spălare

- Atunci când spălați geaca, respectați instrucțiunile care se găsesc pe eticheta de atenționare de pe geacă.
- Înainte de a curăța geaca, scoateți suportul acumulatorului și cartușul acumulatorului, iar apoi așezați cablul de alimentare în buzunarul pentru acumulator și închideți dispozitivul de fixare.

Siguranța zonei de lucru

- Păstrați zona de lucru curată și bine iluminată. Zonele de lucru dezordonate sau întunecate măresc riscul de accidentare.

Siguranța electrică

- Nu expuneți geaca la ploaie sau la condiții de umiditate. Apa care pătrunde în geacă poate spori pericolul de electrocutare.
- Nu forțați cablul de alimentare. Nu utilizați niciodată cablul pentru a transporta, a trage sau a deconecta geaca. Feriți cablul de căldură, uleiuri și muchii ascuțite.
- Nu conectați sursa de alimentare la portul USB. În caz contrar, există risc de incendiu. Portul USB este prevăzut numai pentru încărcarea unui dispozitiv de joasă tensiune.
- Întotdeauna puneți capacul peste portul USB atunci când nu încărcați dispozitivul de joasă tensiune.
- Nu introduceți un cui, o sârmă etc. în portul de alimentare USB. În caz contrar, se poate produce un scurtcircuit care poate cauza fum sau incendii.
- Nu manipulați cablul și acumulatorul cu mâna udă sau murdară de substanțe uleioase.
- Nu utilizați geaca atunci când cablul sau fișa sunt avariate.
- Utilizați numai suportul acumulatorului specificat de Makita.
- Nu lăsați niciun cablu deconectat în timp ce se furnizează electricitate de la acumulator. Copiii mici ar putea introduce în gură fișa aflată sub tensiune, ceea ce îi poate răni.
- Nu conectați fișa suportului acumulatorului la alte aparate decât geaca specificată de Makita.

Siguranța personală

- Fiți atenți și acționați cu simțul răspunderii atunci când utilizați geaca. Nu utilizați geaca atunci când sunteți obosit sau sub influența drogurilor, a alcoolului sau a medicamentelor. Un moment de neatenție în timpul utilizării gecii poate cauza vătămări corporale grave.

Utilizarea și îngrijirea gecii

- Nu folosiți geaca dacă întrerupătorul nu funcționează. Orice geacă ce nu poate fi controlată din întrerupător este periculoasă și trebuie reparată.
- Efectuați întreținerea gecii. Verificați starea fizică a componentelor sau orice altă stare care ar putea afecta funcționarea gecii. Dacă este deteriorată, reparați geaca înainte de utilizare.
- Utilizați geaca în conformitate cu aceste instrucțiuni, luând în considerare condițiile de lucru și lucrarea care trebuie efectuată. Utilizarea gecii pentru alte operațiuni decât cele pentru care a fost destinată poate genera o situație periculoasă.
- Dacă elementul fuzibil al siguranței s-a rupt, aduceți geaca la centrul nostru de service autorizat pentru reparații.

Utilizarea și îngrijirea acumulatorului mașinii

1. Efectuați reîncărcarea numai cu încărcătorul specificat de producător. Un încărcător adecvat pentru un anumit tip de acumulator poate prezenta risc de incendiu dacă este utilizat cu alt tip de acumulator.
2. Folosiți mașinile electrice numai cu acumulatorii special destinați acestora. Utilizarea altor acumulatori poate prezenta risc de rănire și de incendiu.

3. Când nu folosiți cartușul de acumulatori, țineți-l la distanță de obiecte metalice precum agrafe de birou, monede, chei, cuie, șuruburi sau alte obiecte metalice mici, ce pot constitui o legătură între cele două borne. Scurtcircuitarea bornelor acumulatorului poate provoca arsuri sau incendii.
4. În condiții extreme, lichidul poate fi eliminat din acumulator; evitați contactul cu acesta. Dacă intrați în contact accidental, clătiți bine cu apă zona afectată. Dacă lichidul intră în contact cu ochii, consultați și un medic. Lichidul eliminat din acumulator poate provoca iritații sau arsuri.
5. Nu utilizați un acumulator sau o unealtă care este avariată sau modificată. Bateriile avariate sau modificate pot prezenta comportament imprevizibil ce poate cauza incendii, explozii sau risc de rănire.
6. Nu expuneți un acumulator sau o unealtă la foc sau la temperaturi excesive. Expunerea la foc sau la temperaturi mai mari de 130 °C poate cauza explozii.
7. Urmăți toate instrucțiunile de încărcare și nu încărcați acumulatorul sau unealta la temperaturi din afara intervalului specificat în instrucțiuni. Încărcarea incorectă sau la temperaturi din afara intervalului specificat poate cauza deteriorarea bateriei și creșterea riscului de incendiu.
8. Aveți grijă să nu scăpați sau să loviți acumulatorul.
9. Nu utilizați un acumulator deteriorat.
10. Acumulatorii Li-Ion încorporați se supun cerințelor Legișlăției privind substanțele periculoase. Pentru transporturi comerciale, efectuate de exemplu de către părți terțe, expeditori, trebuie respectate cerințele speciale de ambalare și etichetare. Pentru pregătirea articolului care urmează să fie expediat, este necesară consultarea unui expert în materiale periculoase. Vă rugăm să respectați, de asemenea, reglementările naționale, care pot fi mai detaliate. Izolați sau acoperiți contactele deschise și împachetați acumulatorul în așa fel încât să nu se poată mișca în ambalaj.
11. Atunci când eliminați la deșeurile cartușul acumulatorului, scoateți-l din mașină și eliminați-l într-un loc sigur. Respectați normele naționale privind eliminarea la deșeurile a acumulatorului.
12. Utilizați acumulatoroarele numai cu produsele specificate de Makita. Instalarea acumulatoroarelor în produse neconforme poate cauza incendii, căldură excesivă, explozii sau scurgeri de electroliți.
13. Dacă mașina nu este utilizată o perioadă lungă de timp, acumulatorul trebuie scos din acesta.

Instrucțiuni importante privind siguranța pentru cartușul acumulatorului

1. Înainte de a folosi cartușul acumulatorului, citiți toate instrucțiunile și atenționările de pe (1) încărcătorul acumulatorului, (2) acumulator și (3) produsul care folosește acumulatorul.
2. Nu dezmembrați cartușul acumulatorului.
3. Dacă timpul de funcționare s-a redus excesiv, întrerupeți imediat funcționarea. Aceasta poate prezenta risc de supraîncălzire, posibile arsuri și chiar explozie.
4. Dacă electrolitul pătrunde în ochi, clătiți bine ochii cu apă curată și consultați imediat un medic. Există risc de orbire.
5. Nu scurtcircuitați cartușul acumulatorului:
 - (1) Nu atingeți bornele cu niciun material conductor.
 - (2) Evitați depozitarea cartușului acumulatorului la un loc cu alte obiecte metalice cum ar fi cuie, monede etc.
 - (3) Nu expuneți cartușul acumulatorului la apă sau ploaie.
 Un scurtcircuit al acumulatorului poate provoca un flux puternic de curent electric, supraîncălzire, posibile arsuri și chiar defectarea mașinii.
6. Nu depozitați mașina și cartușul acumulatorului în spații în care temperatura poate atinge sau depăși 50 °C (122 °F).
7. Nu incinerați cartușul acumulatorului chiar dacă acesta este grav deteriorat sau complet uzat. Cartușul acumulatorului poate exploda în foc.

PĂSTRAȚI ACESTE INSTRUCȚIUNI.

⚠ATENȚIE: Folosiți numai acumulatori Makita originali. Acumulatorii Makita care nu sunt originali și acumulatorii care au suferit modificări se pot aprinde, provocând incendii, leziuni corporale și daune. De asemenea, anulează garanția oferită de Makita pentru unealta și încărcătorul Makita.

Sfaturi pentru obținerea unei durate maxime de exploatare a acumulatorului

1. Încărcați cartușul acumulatorului înainte de a se descărca complet. Întrerupeți întotdeauna funcționarea mașinii și încărcați cartușul acumulatorului când observați o scădere a puterii mașinii.
2. Nu reîncărcați niciodată un acumulator complet încărcat. Supraîncărcarea va scurta durata de exploatare a acumulatorului.
3. Încărcați cartușul acumulatorului la temperatura camerei, între 10 °C - 40 °C (50 °F - 104 °F). Lăsați un acumulator fierbinte să se răcească înainte de a-l încărca.
4. Încărcați cartușul acumulatorului în cazul în care nu a fost utilizat pe o perioadă mai lungă (mai mult de șase luni).

DESCRIERE COMPONENTE

Suportul acumulatorului (accesoriu opțional)

► Fig.1

1	Suportul acumulatorului (10,8 V - 12 V max.)	2	Suportul acumulatorului (14,4 V/18 V)	3	Cârlig pentru centură	4	Orificiu pentru centură
---	--	---	---------------------------------------	---	-----------------------	---	-------------------------

Model CJ105D / DCJ205

► Fig.2

1	Buton de pornire	2	Buzunar acumulator	3	Conector	4	Încuietoare cu cifru
---	------------------	---	--------------------	---	----------	---	----------------------

Model CJ106D / DCJ206

► Fig.3

1	Buton de pornire	2	Buzunar acumulator	3	Conector	4	Încuietoare cu cifru
5	Glugă	6	Suport ecuson	-	-	-	-

Model CV102D / DCV202

► Fig.4

1	Buton de pornire	2	Buzunar acumulator	3	Conector
---	------------------	---	--------------------	---	----------

INSTALARE

Montarea sau demontarea cartușului acumulatorului

⚠ATENȚIE: Întotdeauna opriți dispozitivul înainte de montarea sau demontarea cartușului acumulatorului.

⚠ATENȚIE: Țineți ferm suportul acumulatorului și cartușul acumulatorului la montarea sau demontarea cartușului acumulatorului. În cazul în care nu țineți ferm suportul acumulatorului și cartușul acumulatorului, acestea vă pot aluneca din mâini, rezultând defectarea suportului acumulatorului și a cartușului acumulatorului și/sau în accidente personale.

► Fig.5: 1. Indicator roșu 2. Buton 3. Cartușul acumulatorului 4. Suportul acumulatorului (accesoriu opțional)

Pentru a instala cartușul acumulatorului, aliniați limba de pe cartușul acumulatorului cu canelura din carcasă și introduceți-l în locaș. Introduceți cartușul acumulatorului până când se înclchează în locaș. Dacă puteți vedea indicatorul roșu din partea superioară a butonului, acesta nu este blocat complet.

Pentru a scoate cartușul acumulatorului, glisați-l din suportul acumulatorului în timp ce apăsați butonul de pe partea frontală a cartușului.

⚠ATENȚIE: Întotdeauna montați cartușul acumulatorului complet, până când indicatorul roșu nu mai este vizibil. În caz contrar, cartușul acumulatorului poate cădea accidental din suportul acumulatorului, provocând rănirea dumneavoastră sau a persoanelor din jur.

⚠ATENȚIE: Nu forțați cartușul acumulatorului la montare. În cazul în care cartușul acumulatorului nu glisează ușor, înseamnă că a fost introdus incorect.

Buzunar acumulator

Suportul acumulatorului (cu cartușul acumulatorului) poate fi depozitat în buzunarul pentru acumulator. Conectați conectorul cablului de alimentare scos din buzunarul pentru acumulator la priza suportului acumulatorului. Apoi, puneți suportul acumulatorului în buzunarul pentru acumulator și închideți dispozitivul de fixare.

► Fig.6: 1. Cablu de alimentare 2. Conector 3. Priză 4. Buzunar acumulator

Cârligul pentru centură de la suportul acumulatorului se poate detașa în urma scoaterii șuruburilor.

► Fig.7: 1. Șurub 2. Cârlig pentru centură

Atașarea suportului acumulatorului

Puteți suspenda suportul acumulatorului de centura pentru talie. Pentru a preveni căderea accidentală a suportului acumulatorului, atașați o centură folosind orificiul pentru centură și fixați-l bine.

1. Scoateți cablul de alimentare din orificiul superior al buzunarului acumulatorului și introduceți conectorul prin orificiul inferior în buzunarul acumulatorului, trăgându-l înăuntru spre interiorul geicii sau vestei.

► Fig.8: 1. Cablu de alimentare 2. Orificiu superior 3. Buzunar acumulator 4. Conector 5. Orificiu inferior

2. Atașați cârligul pentru centură de la suportul acumulatorului la centura de talie și conectați conectorul la priza suportului acumulatorului.

► Fig.9: 1. Cârlig pentru centură 2. Suportul acumulatorului 3. Centură de talie 4. Priză 5. Conector

Suportul acumulatorului are o funcție anti-cădere. Atunci când scoateți suportul acumulatorului din centură, trageți suportul acumulatorului în sus, în timp ce apăsați pe butonul de deblocare.

► Fig.10: 1. Buton de deblocare

DESCRIEREA FUNCȚIILOR

Buton de pornire

Pentru a activa geaca sau vesta, apăsați și mențineți apăsat butonul de alimentare (circa 1,5 secunde). Pentru oprire, țineți apăsat din nou butonul de pornire.

Reglarea temperaturii

⚠️ ATENȚIE: Pentru funcționare continuă, setați temperatura pe „scăzută” (albastru). Dacă este supraîncălzită, geaca sau vesta poate cauza o defecțiune și poate provoca vătămări corporale.

Există trei reglaje de temperatură (ridicată, medie, scăzută). Atunci când activați geaca sau vesta, temperatura este reglată pe „ridicată”. De fiecare dată când apăsați butonul de alimentare, reglarea temperaturii se modifică, după cum se arată în figură. Culoarea butonului de alimentare prezintă reglarea curentă.

















► Fig.11: 1. Roșu: „ridicată” 2. Alb: „medie”
3. Albastru: „scăzută”

Indicarea capacității rămase a acumulatorului

Numai pentru cartușe de acumulator cu indicator

► Fig.12: 1. Lămpi indicatoare 2. Buton de verificare

Apăsați butonul de verificare de pe cartușul acumulatorului, astfel încât să se indice capacitățile rămase ale acumulatorului. Lămpile indicatorului vor lumina timp de câteva secunde.

Lămpi indicatoare			Capacitate rămasă
Iluminat	Oprit	Iluminare intermitentă	
			
			între 75% și 100%
			între 50% și 75%
			între 25% și 50%
			între 0% și 25%
			Încărcați acumulatorul.
(Numai pentru acumulatorii de 14,4 V și 18 V)			
			Este posibil ca acumulatorul să fie defect.
			
(Numai pentru acumulatorii de 14,4 V și 18 V)			

NOTĂ: În funcție de condițiile de utilizare și temperatura ambientală, indicația poate fi ușor diferită de capacitatea reală.

Sistemul de protecție a acumulatorului

Dispozitivul este prevăzut cu un sistem de protecție a acumulatorului. Sistemul întrerupe automat alimentarea pieselor de încălzire pentru a extinde durata de viață a acumulatorului. În cazul în care capacitatea rămasă a acumulatorului este prea scăzută, dispozitivul nu va funcționa. Atunci când porniți dispozitivul, piesele de încălzire sunt alimentate din nou, dar alimentarea se oprește în scurt timp. În această situație, scoateți și reîncărcați cartușul acumulatorului.

Conectarea dispozitivelor USB

⚠️ ATENȚIE: Conectați numai dispozitive care sunt compatibile cu portul de alimentare USB. În caz contrar, suportul acumulatorului se poate defecta.

NOTĂ: Înainte de conectarea unui dispozitiv USB la suportul acumulatorului (cu acumulator), întotdeauna efectuați copii de rezervă ale datelor pe dispozitivul USB. În caz contrar, vă puteți pierde datele.

Suportul acumulatorului (cu cartușul acumulatorului) poate funcționa ca o sursă de alimentare externă pentru dispozitivele USB.

Deschideți capacul și conectați un cablu USB (neinclus) la portul de surse de alimentare a suportului acumulatorului. Apoi conectați celălalt capăt al cablului la dispozitiv și porniți comutatorul de lângă portul USB.

Suportul acumulatorului (cu cartușul de acumulator) furnizează 5 V cc., 2,4 A (maximum).

► Fig.13: 1. Capac 2. Comutator

Cablul USB poate fi introdus în geacă sau în vestă pentru a facilita utilizarea, folosind orificiul din buzunar și suportul cablului.

Pentru CJ105D / DCJ205 / CJ106D / DCJ206

► Fig.14: 1. Cablu USB

Pentru CV102D / DCV202

► Fig.15: 1. Cablu USB

NOTĂ: Este posibil ca suportul acumulatorului să nu alimenteze unele dispozitive USB.

NOTĂ: Dacă nu îl utilizați sau după încărcare, scoateți cablul USB și închideți capacul.

NOTĂ: Acumulatorul se consumă în timp ce comutatorul este pornit. Întotdeauna opriți comutatorul atunci când nu utilizați dispozitivul.

NOTĂ: Atunci când încărcați mai multe dispozitive USB unul după altul, așteptați circa 10 secunde după încărcarea unui dispozitiv înainte de a începe să încărcați următorul dispozitiv.

ÎNTREȚINERE

ATENȚIE: Întotdeauna asigurați-vă că geaca este oprită și cartușul acumulatorului scos înainte de a executa lucrările de inspecție și întreținere.

ATENȚIE: Dacă geaca nu pornește sau dacă se detectează orice defect cu un cartuș de acumulator complet încărcat, curățați bornele suportului acumulatorului și cartușul acumulatorului. Dacă geaca tot nu funcționează corespunzător, întrerupeți utilizarea acesteia și contactați centrul de service.

NOTĂ: Nu utilizați niciodată gazolină, benzină, diluant, alcool sau alte substanțe asemănătoare. În caz contrar, pot rezulta decolorări, deformări sau fisuri.

Pentru a menține SIGURANȚA și FIABILITATEA produsului, reparațiile și orice alte lucrări de întreținere sau reglare trebuie executate de centre de service Makita autorizate sau proprii, folosind întotdeauna piese de schimb Makita.

Curățarea gecii sau vestei

Pentru toate modelele

- Detașați suportul acumulatorului de la geacă sau vestă înainte de spălare.
- Urmați instrucțiunile de pe etichetă.
- Nu spălați geaca sau vesta cu alte haine. În caz contrar, culorile se pot estompa sau se pot transfera pe alte articole.
- Utilizați o plasă pentru rufe atunci când o spălați într-o mașină de spălat.
- Nu utilizați balsam de rufe.
- Utilizați numai detergent neutru.
- După spălare, scoateți imediat geaca sau vesta din mașina de spălat.
- Aveți grijă să închideți fermoarul înainte de spălare.

Numai pentru CJ106D / DCJ206

- Performanța pieselor reflectorului poate fi diminuată din cauza spălării.
- Spălați la mașină pe ciclul delicat (Poate fi spălată de maxim 25 de ori.)
- Numărul de spălări nu este singurul factor care stabilește durata de viață a gecii.
- Durata de viață a gecii este influențată de modul de utilizare, de modul de îngrijire și de condițiile de depozitare.
- Dacă piesele reflectorului sau îmbrăcămintea s-au deteriorat, înlocuiți cu o geacă nouă.

ACCESORII OPȚIONALE

ATENȚIE: Folosiți accesoriile sau piesele auxiliare recomandate pentru mașina dumneavoastră Makita în acest manual. Utilizarea oricăror alte accesorii sau piese auxiliare poate prezenta risc de vătămare corporală. Utilizați accesorii și piesele auxiliare numai în scopul destinat.

Dacă aveți nevoie de asistență sau de mai multe detalii referitoare la aceste accesorii, adresați-vă centrului local de service Makita.

- Suportul acumulatorului
- Acumulator și încărcător original Makita

NOTĂ: Unele articole din listă pot fi incluse ca accesorii standard în ambalajul de scule. Acestea pot diferi în funcție de țară.

ПОПЕРЕДЖЕННЯ

Важливі інструкції з техніки безпеки

- Інструкції щодо зберігання виробу:
 - перш ніж скласти куртку, дайте їй охолонути;
 - під час зберігання не кладіть на складений виріб будь-які предмети.
- Регулярно перевіряйте виріб на ознаки зносу або пошкоджень. За наявності ознак зносу, пошкодження або неправильного використання припиніть використання виробу й поверніть його постачальнику.
- Цей виріб не призначений для медичного використання в лікарнях.
- Цей виріб не повинен використовуватися особами, нечутливими до тепла, й іншими особами, які не здатні реагувати на перегрів.
- Дітям у віці до трьох років не дозволяється використовувати цей виріб через їхню нездатність реагувати на перегрів.
- Використання виробу дітьми віком старше трьох років дозволяється лише за умови, що одним із батьків або опікуном було попередньо налаштовано органи керування або дитина отримала належний інструктаж щодо безпечного використання органів керування.
- Під час прання не піддавайте впливу вологи вимикач або блок керування. Під час сушіння шнур має бути розташований таким чином, щоб вода не потрапила у вимикач або блок керування.
- Для користувачів у Європі. Дітям віком від 8 років, а також особам з обмеженими фізичними, сенсорними або розумовими здібностями й особам із недостатнім досвідом і знаннями дозволяється використовувати цей виріб лише за умови, що за ними встановлено нагляд або їм було надано інструкції стосовно безпечного використання цього виробу та вони усвідомлюють можливі ризики, пов'язані з його використанням. Дітям не дозволяється грати із цим виробом. Дітям не дозволяється виконувати чищення або проводити технічне обслуговування виробу без нагляду дорослих.

- Для користувачів у регіонах за межами Європи. Цей виріб не призначений для використання особами (у тому числі дітьми) з обмеженими фізичними, сенсорними або розумовими здібностями й особами з недостатнім досвідом і знаннями, за виключенням випадків, коли за ними встановлено нагляд або особа, відповідальна за їх безпеку, надала їм інструкції стосовно використання цього інструмента. Не допускайте, щоб діти гралися з виробом.
- Якщо під час використання куртки чи жилета у вас виникають зазначені нижче симптоми, негайно зніміть куртку або жилет і зверніться до лікаря. Якщо цього не зробити, ви можете отримати теплове виснаження або тепловий удар.
 - Перші ознаки:
відчуття дискомфорту, надмірна пітливість, біль у шиї, нудота, запаморочення або сонливість.
 - Симптоми теплового виснаження або теплового удару:
нудота й блювання; пульсуючий головний біль; запаморочення та сонливість; відсутність потовиділення; червона, гаряча та суха шкіра; слабкість м'язів або судоми; прискорене серцебиття; прискорене поверхневе дихання; зміни поведінки, наприклад запаморочення, втрата орієнтації або хитання; непритомність.

ТЕХНІЧНІ ХАРАКТЕРИСТИКИ

Модель:	CJ105D / DCJ205	CJ106D / DCJ206	CV102D / DCV202
Матеріал	Верхній шар: 100 % поліефір Бічна вставка: 100 % поліефір Підкладка: 100 % поліефір	Верхній шар і підкладка: 100 % поліефір	Верхній шар: 100 % поліефір Бічна вставка: 85% поліефір 15% спандекс Підкладка: 100 % поліефір
Кількість налаштувань температури	3		
Маса нетто*	1,1 кг		0,4 кг

*. Розмір куртки або жилета – L. Без тримача акумулятора й касети з акумулятором.

Технічні характеристики тримача акумулятора й касети з акумулятором

Порт живлення USB	5 В пост. струму, 2,4 А, тип А		
Номінальна напруга	10,8 – 12 В макс. пост. струму 14,4 В пост. струму 18 В пост. струму		
Касета з акумулятором	10,8 В — макс. 12 В	BL1015 / BL1016 / BL1020B / BL1021B / BL1040B / BL1041B	
	14,4 В	BL1415 / BL1415N / BL1430 / BL1430B / BL1440 / BL1450 / BL1460B	
	18 В	BL1815 / BL1815N / BL1820 / BL1820B / BL1830 / BL1830B / BL1840 / BL1840B / BL1850 / BL1850B / BL1860B	

- Оскільки наша програма наукових досліджень і розробок триває безперервно, наведені тут технічні характеристики можуть бути змінені без попередження.
- Технічні характеристики приладу та касети з акумулятором можуть відрізнятися в різних країнах.

⚠ ПОПЕРЕДЖЕННЯ: Використовуйте лише касети з акумулятором, перелічені вище. Використання будь-яких інших касет з акумулятором може призвести до травмування й/або пожежі.

Комбінація тримача акумулятора й куртки чи жилета

Можливі комбінації тримача акумулятора й куртки чи жилета див. у таблиці нижче.

- Для акумулятора на 10,8 В — макс. 12 В слід використовувати тримач акумулятора YL00000003.
- Для акумулятора на 14,4 В або 18 В слід використовувати тримач акумулятора YL00000004.

Модель	Акумулятор	Тримач акумулятора, номер деталі
CJ105D / CJ106D / CV102D	10,8 В — макс. 12 В	YL00000003
DCJ205 / DCJ206 / DCV202	14,4 В або 18 В	YL00000004

Час роботи

CJ105D / DCJ205 / CJ106D / DCJ206

Налаштування температури	Касета з акумулятором		
	BL1040B / BL1041B	BL1460B	BL1860B
ВИСОКА	3,5 годин (-и)	5,0 годин (-и)	8,5 годин (-и)
СЕРЕДНЯ	5,5 годин (-и)	9,0 годин (-и)	14 годин (-и)
НИЗЬКА	14 годин (-и)	23 годин (-и)	35 годин (-и)

CV102D / DCV202

Налаштування температури	Касета з акумулятором		
	BL1040B / BL1041B	BL1460B	BL1860B
ВИСОКА	4,0 год	6,0 год	10 год
СЕРЕДНЯ	7,5 год	12 год	20 год
НИЗЬКА	14 год	23 год	35 год

- Час роботи в таблиці вище вказано приблизно. Він може відрізнятись від фактичного часу роботи.
- Час роботи може відрізнятись в залежності від типу акумулятора, рівня заряду та умов використання.
- Касета з акумулятором може різнитись в різних країнах.

Символи

Для виробу можуть використовуватися наступні символи. Перед користуванням переконайтеся в тому, що ви розумієте їхнє значення.

	Читайте посібник з експлуатації.
	Машинне прання за температури нижче 30° C, повільний режим обертання.
	Не відбілювати.
	Не викручувати.
	Не прасувати.
	Не піддавати хімічному очищенню.
	Забороняється використання малими дітьми (0–3 роки).
	Не вставляти шпильки.



Віджимати й сушити в пральній машині за низької температури.



Сушити вертикально на мотузці.



Вибір класу III.



Тільки для країн ЄС
Не викидайте електроприлади або акумуляторні батареї разом із побутовим сміттям! Згідно з європейськими директивами про утилізацію електричного та електронного обладнання та про утилізацію батарей і акумуляторів, а також батарей та акумуляторів, термін служби яких закінчився, та їх використанням із дотриманням національних законів, електричне обладнання, батареї та акумулятори, термін служби яких закінчився, потрібно збирати окремо та відправляти на екологічно чисті підприємства з їхньої переробки.

Призначення

Куртка або жилет із підгірвом призначені для зігрівання тіла в умовах низьких температур.

Декларація про відповідність стандартам ЄС

Тільки для країн Європи

Модель CJ106D / DCJ206

Декларацію про відповідність стандартам ЄС наведено в Додатку А до цієї інструкції з експлуатації.

ПОПЕРЕДЖЕННЯ ПРО ДОТРИМАННЯ ТЕХНІКИ БЕЗПЕКИ

▲ ПОПЕРЕДЖЕННЯ: Прочитайте усі застереження стосовно техніки безпеки та всі інструкції. Недотримання попереджень та інструкцій може призвести до ураження електричним струмом, до виникнення пожежі та/або до отримання серйозних травм.

Збережіть усі інструкції з техніки безпеки та експлуатації на майбутнє.

Під терміном «куртка» в попередженнях і застереженнях мається на увазі куртка або жилет.

Загальні правила техніки безпеки

- Куртку заборонено надягати дітям, інвалідам і всім, хто не є чутливим до тепла, наприклад особам із поганою циркуляцією крові.
- Використовуйте куртку тільки за призначенням.
- Не використовуйте куртку, якщо її внутрішня поверхня мокра.
- Не надягайте куртку на голе тіло.
- Якщо у вас виникли незвичні відчуття, негайно вимкніть куртку й витягніть тримач акумулятора.
- Не допускайте затискання кабелю живлення. Пошкоджений кабель може стати причиною ураження струмом.
- Якщо ви виявили якесь порушення, зверніться до місцевого сервісного центру для ремонту.
- Не вставляйте шпильки або аналогічні предмети. Це може пошкодити електропроводку всередині.
- Зберігайте етикетки й таблички з технічними даними. Якщо на етикетці або табличці неможливо розібрати текст або вони були загублені, зверніться до місцевого сервісного центру для ремонту.
- Щоб виріб прослужив довше, вибирайте налаштування температури відповідно до умов експлуатації.
- Під час прання й сушіння не допускайте впливу вологи на касету з акумулятором, тримач акумулятора й роз'єми.
- Використання виробу малими дітьми дозволяється лише за умови, що одним із батьків або опікуном було попередньо налаштовано органи керування або дитина отримала належний інструктаж щодо безпечного використання органів керування.

- Не допускайте тривалого контакту однієї й тієї ж ділянки шкіри з нагрівальною секцією. У разі тривалого контакту нагрівальної секції з ділянкою шкіри існує можливість низькотемпературного опіку навіть за відносно низької температури (від 40 до 60 °C).
- Припиніть використовувати куртку, якщо відчуваєте, що вона гаряча.
- Не використовуйте куртку під час сну.
- Щоб уникнути ризику теплового удару, зніміть одяг, якщо ви перебуваєте в умовах зі значно вищою температурою.
- Зверніть увагу на символ ☹️ в внутрішній частині матеріалу. Не вставляйте шпильки в матеріал куртки зовні або зсередини.
- Перед підзарядкою вийміть акумулятори з куртки.
- Відпрацьовані акумулятори слід виймати з куртки й утилізувати безпечним способом.
- Готуючи куртку до тривалого зберігання, витягніть акумулятори.
- Не допускайте короткого замикання затискачів живлення.

Прання

- Під час прання куртки дотримуйтеся інструкцій на попереджувальній етикетці на куртці.
- Перед пранням куртки витягніть тримач акумулятора й касету з акумулятором, помістіть кабель живлення в кишеню для акумулятора та закрийте застібку.

Безпека на робочому місці

- Робоче місце має бути чистим і добре освітленим. Захаращене або темне робоче місце підвищує ризик виникнення нещасних випадків.

Електробезпека

- Не надавайте куртку впливу дощу або вологи. У випадку потрапляння води на куртку ризик ураження струмом підвищується.
- Правильно використовуйте шнур живлення. Заборонено використовувати шнур для перенесення куртки, її підтягування або витягування вилки з розетки. Тримайте шнури подалі від джерела тепла, мастила й гострих предметів.
- Не підключайте джерело живлення до USB-порту. Інакше існує ризик виникнення пожежі. USB-порт призначений тільки для заряджання низьковольтних пристроїв.
- Завжди закривайте USB-порт кришкою, коли він не використовується для заряджання низьковольтних пристроїв.
- Не вставляйте цвях, дріт тощо до порту живлення USB. В іншому випадку коротке замикання може стати причиною задимлення й пожежі.
- Не тримайтеся за шнур живлення й акумулятор мокрою чи масною рукою.
- Не використовуйте куртку, якщо шнур живлення чи штепсель пошкоджено.
- Завжди використовуйте тримач акумулятора, зазначений компанією Makita.
- Не залишайте будь-який шнур живлення від'єднаним, поки акумулятор заряджається. Малі діти можуть узяти штепсель, що перебуває під напругою, до рота, що призведе до травмування.
- Підключайте вилку тримача акумулятора тільки до куртки, вказаної компанією Makita.

Особиста безпека

- Під час використання куртки будьте пильні, слідкуйте за своїми діями й керуйтеся здоровим глуздом. Не використовуйте куртку, якщо ви втомилися, захворіли або знаходитесь під впливом наркотичних речовин, алкоголю чи ліків. Навіть мінімальна неуважність під час використання куртки може привести до серйозної травми.

Використання куртки й догляд за нею

- **Не використовуйте куртку з несправним вимикачем.** Куртка з несправним вимикачем є джерелом небезпеки й підлягає ремонту.
- **Технічне обслуговування куртки.** Перевіряйте куртку на наявність поломок будь-яких деталей та інших дефектів, які можуть вплинути на роботу куртки. Якщо куртка пошкоджена, відремонтуйте її перед використанням.
- **Використовуйте куртку відповідно до цих інструкцій, беручи до уваги робочі умови й роботи, що слід виконати.** Використання куртки не за призначенням може призвести до небезпечної ситуації.
- **У разі неполадки плавкої вставки поверніть куртку до нашого авторизованого сервісного центру для ремонту.**

Використання та обслуговування акумуляторних інструментів

1. **Перезаряджайте акумулятор лише за допомогою зарядного пристрою, вказаного виробником.** Зарядний пристрій, який підходить для одного типу акумуляторів, може призвести до пожежі при використанні з акумулятором іншого типу.
2. **Використовуйте електроінструменти лише з акумуляторами того типу, який призначений саме для цих електроінструментів.** Використання акумуляторів інших типів може призвести до отримання травм й виникнення пожежі.
3. **Коли акумулятор не використовується, тримайте його подалі від таких металевих предметів, як скріпки, монети, ключі, цвяхи, шурупи тощо, які можуть закортити клеми акумулятора.** Замикання клем акумулятора може призвести до отримання опіків або пожежі.
4. **За неналежних умов зберігання з акумулятора може витікати рідина, контакту з якою слід уникати.** У разі випадкового потрапляння рідини на тіло відповідну частину тіла слід промити водою. Якщо рідина потрапила в очі, їх слід промити водою, після чого необхідно звернутися до лікаря. Рідина, що витікає з акумулятора, може спричинити подразнення або опіки.
5. **Не користуйтеся акумулятором або інструментом, які було змінено чи пошкоджено.** Експлуатація акумуляторів, що їх було пошкоджено або до конструкції яких було внесено зміни, може бути небезпечною й може спричинити пожежу, вибух або травму.
6. **Не піддавайте акумулятор або інструмент впливу вогню чи надмірної температури.** Вплив вогню або температури вище 130° C може спричинити вибух.
7. **Дотримуйтеся усіх вказівок із зарядження й не заряджайте акумулятор або інструмент за температури за межами зазначеного в інструкції діапазону.** Неправильне зарядження або зарядження за межами вказаного температурного діапазону може призвести до пошкодження акумулятора й підлягає небезпеку займання.

Важливі інструкції з безпеки для касети з акумулятором

1. **Перед тим як користуватися касетою з акумулятором, слід прочитати всі інструкції та застережні знаки щодо (1) зарядного пристрою акумулятора, (2) акумулятора та (3) виробів, що працюють від акумулятора.**
 2. **Не слід розбирати касету з акумулятором.**
 3. **Якщо період роботи дуже покортшав, слід негайно припинити користування.** Це може призвести до виникнення ризику перегріву, опіку та навіть вибуху.
 4. **У разі потрапляння електроліту в очі слід промити їх чистою водою та негайно звернутися до лікаря.** Це може призвести до втрати зору.
 5. **Не закоротіть касету з акумулятором.**
 - (1) **Не слід торкатися клем будь-яким струмопровідним матеріалом.**
 - (2) **Не слід зберігати касету з акумулятором у ємності з іншими металевими предметами, такими як цвяхи, монети тощо.**
 - (3) **Не залишайте касету з акумулятором під дощем, запобігайте контакту з водою.**
- Коротке замикання може призвести до появи значного струму, перегріву, можливих опіків та навіть виходу з ладу.
6. **Не слід зберігати інструмент та касету з акумулятором в місцях, де температура може сягнути чи перевищити 50° C (122°F).**
 7. **Не слід спалювати касету з акумулятором, навіть якщо вона була неодноразово пошкоджена або повністю спрацьована.** Касета з акумулятором може вибухнути у вогні.
 8. **Не слід кидати або ударяти акумулятор.**
 9. **Не слід використовувати пошкоджений акумулятор.**
 10. **Літій-іонні акумулятори, що містяться в інструменті, мають відповідати вимогам законів про безпечні товари.**

Під час транспортування за допомогою комерційних перевезень, наприклад із залученням третьої сторони та експедиторів, необхідно дотримуватись особливих вимог, вказаних на пакуванні й у маркуванні.

Під час підготовки позиції до відправлення необхідно проконсультуватись зі спеціалістом з небезпечних матеріалів. Крім того, слід виконувати більш докладні національні настанови, якщо такі є.

Заклейте відкриті контакти стрічкою або заховайте їх і запакуйте акумулятор таким чином, щоб він не міг рухатися в пакуванні.
 11. **Для утилізації касети з акумулятором витягніть її з інструмента та утилізуйте безпечним способом.** Дотримуйтеся норм місцевого законодавства щодо утилізації акумуляторів.
 12. **Використовуйте акумулятори лише з виробами, указаними компанією Makita.** Установлення акумуляторів у невідповідні вироби може призвести до пожежі, надмірного нагрівання, вибуху чи витіку електроліту.

13. Якщо інструментом не користуватимуться протягом тривалого періоду часу, вийміть акумулятор з інструмента.

ЗБЕРІГАЙТЕ ЦІ ВКАЗІВКИ.

⚠ОБЕРЕЖНО: Використовуйте тільки акумулятори Makita. Використання акумуляторів, інших ніж оригінальні акумулятори Makita, або акумуляторів, конструкцію яких було змінено, може призвести до вибуху акумулятора і спричинити пожежу, травму або пошкодження. У зв'язку з цим також буде анульовано гарантію Makita на інструмент Makita і на зарядний пристрій.

Поради з забезпечення максимального строку експлуатації акумулятора

- Касету з акумулятором слід заряджати до того, як він розрядиться повністю. Завжди слід зупиняти роботу інструмента та зарядити акумулятор, якщо він помітив зменшення потужності інструмента.
- Ніколи не слід заряджати повторно повністю заряджену касету з акумулятором. Перезарядження скорочує строк експлуатації акумулятора.
- Заряджайте касету з акумулятором при кімнатній температурі 10°C—40°C (50°F—104°F). Перед тим як заряджати касету з акумулятором, слід зачекати, доки вона охолоне.
- Якщо касета з акумулятором не використовувалася тривалий час (понад шість місяців), її слід зарядити.

ОПИС ДЕТАЛЕЙ

Тримач акумулятора (додаткове приладдя)

► Рис.1

1	Тримач акумулятора (10,8 – 12 В макс.)	2	Тримач акумулятора (14,4 В / 18 В)	3	Гачок для ременя	4	Отвір для ременя
---	--	---	------------------------------------	---	------------------	---	------------------

Модель CJ105D / DCJ205

► Рис.2

1	Кнопка живлення	2	Кишеня для батареї	3	Роз'єм	4	Кодовий замок
---	-----------------	---	--------------------	---	--------	---	---------------

Модель CJ106D / DCJ206

► Рис.3

1	Кнопка живлення	2	Кишеня для батареї	3	Роз'єм	4	Кодовий замок
5	Капюшон	6	Тримач для бейджа	-	-	-	-

Модель CV102D / DCV202

► Рис.4

1	Кнопка живлення	2	Кишеня для батареї	3	Роз'єм
---	-----------------	---	--------------------	---	--------

ВСТАНОВЛЕННЯ

Установлення або знімання касети з акумулятором

⚠ОБЕРЕЖНО: Завжди вимикайте пристрій перед установленням або зніманням касети з акумулятором.

⚠ОБЕРЕЖНО: Під час установлення або знімання касети з акумулятором слід міцно тримати тримач акумулятора та касету з акумулятором. Якщо ви утримуватимете тримач акумулятора та касету з акумулятором недостатньо міцно, вони можуть вислизнути з рук, що призведе до пошкодження тримача акумулятора та касети з акумулятором та/або спричинить травми.

- Рис.5: 1. Червоний індикатор 2. Кнопка 3. Касета з акумулятором 4. Тримач батареї (додаткове приладдя)

Щоб установити касету з акумулятором, слід сумістити виступ на касеті з акумулятором із пазом у корпусі та вставити касету на місце. Вставляйте касету з акумулятором до клацання. Якщо на верхній частині кнопки помітний червоний індикатор, це означає, що касета з акумулятором зафіксована не до кінця.

Щоб зняти касету з акумулятором, слід витягнути її з тримача акумулятора, натиснувши на кнопку в передній частині касети.

⚠ОБЕРЕЖНО: Завжди вставляйте касету з акумулятором повністю, поки не зникне червоний індикатор. Інакше касета може випадково випасти з тримача акумулятора та травмувати вас або людей, що знаходяться поруч.

⚠ОБЕРЕЖНО: Не встановлюйте касету з акумулятором із зусиллям. Якщо касета з акумулятором не вставляється легко, це означає, що її вставляють неправильно.

Кишеня для батареї

Тримач акумулятора (з касетою з акумулятором) можна зберігати в кишені для акумулятора. Підключіть роз'єм кабелю живлення, виведений із кишені для акумулятора, до вилки тримача акумулятора. Помістіть тримач акумулятора в кишеню для акумулятора й закрийте застібку.

► **Рис.6:** 1. Кабель живлення 2. Роз'єм 3. Штекер 4. Кишеня для акумулятора

Гачок для ремня на тримачі акумулятора можна від'єднати, видаливши гвинти.

► **Рис.7:** 1. Гвинт 2. Гачок для ремня

Прикріплення тримача акумулятора

Тримач акумулятора можна повісити на пояс.

Щоб тримач акумулятора раптом не впав, надійно зафіксуйте його за допомогою ремня та отвору для ремня.

1. Виведіть кабель живлення з верхнього отвору в кишені для акумулятора, протягніть роз'єм через нижній отвір у кишені для акумулятора та виведіть його у внутрішню частину куртки або жилета.

► **Рис.8:** 1. Кабель живлення 2. Верхній отвір 3. Кишеня для акумулятора 4. Роз'єм 5. Нижній отвір

2. Прикріпіть гачок для ремня на тримачі акумулятора й підключіть роз'єм до вилки тримача акумулятора.

► **Рис.9:** 1. Гачок для ремня 2. Тримач акумулятора 3. Поясний ремінь 4. Штекер 5. Роз'єм

Тримач акумулятора має функцію запобігання падінню. Коли знімаєте тримач акумулятора з пояса, потягніть тримач акумулятора, одночасно натискаючи кнопку розблокування.

► **Рис.10:** 1. Кнопка розблокування

ОПИС РОБОТИ

Кнопка живлення

Щоб увімкнути куртку або жилет, натисніть й утримуйте кнопку живлення (близько 1,5 с). Щоб вимкнути куртку, ще раз натисніть й утримуйте кнопку живлення.

Регулювання температури

⚠ОБЕРЕЖНО: Для безперервної роботи виберіть «низький» режим температури (синій). Перегрів куртки чи жилета може призвести до їх несправності й завдати шкоди здоров'ю користувача.

Є три настройки режиму температури (високий, середній і низький рівень). Під час увімкнення куртки або жилета вибирається режим температури «високий». За кожного натискання кнопки живлення режим температури змінюється, як показано на рисунку. Колір кнопки живлення позначає поточну настройку режиму.

► **Рис.11:** 1. Червоний: високий рівень 2. Білий: середній рівень 3. Синій: низький рівень

Відображення залишкового заряду акумулятора

Тільки для касет з акумулятором, які мають індикатори

► **Рис.12:** 1. Індикаторні лампи 2. Кнопка перевірки

Натисніть кнопку перевірки на касеті з акумулятором для відображення залишкового ресурсу акумулятора. Індикаторні лампи загоряться на кілька секунд.

Індикаторні лампи			Залишковий ресурс
Горить	Вимк.	Блимає	
			від 75 до 100%
			від 50 до 75%
			від 25 до 50%
			від 0 до 25%
			Зарядіть акумулятор.
(Лише для акумуляторів на 14,4 В та 18 В.)			
			Можливо, акумулятор вийшов з ладу.
(Лише для акумуляторів на 14,4 В та 18 В.)			

ПРИМІТКА: Залежно від умов використання та температури оточуючого середовища показання можуть незначним чином відрізнитися від дійсного ресурсу.

Система захисту акумулятора

Виріб оснащено системою захисту акумулятора. Ця система автоматично відключає подачу живлення до нагрівальних елементів для подовження терміну служби акумулятора. Якщо залишкова ємність акумулятора є заниженою, пристрій не працюватиме. Під час увімкнення пристрою живлення знову буде подано на нагрівальні елементи, але буде незабаром вимкнено. У цьому випадку зніміть і зарядіть касету з акумулятором.

Під'єднання USB-пристроїв

⚠ОБЕРЕЖНО: Під'єднуйте лише пристрій, сумісний з портом живлення USB. Інакше це може призвести до несправності тримача акумулятора.

УВАГА: Перш ніж під'єднати USB-пристрій до тримача акумулятора (з акумулятором), завжди архівуйте дані на USB-пристрої. Інакше це може призвести до втрати даних.

Тримач акумулятора (з касетою з акумулятором) може бути зовнішнім джерелом живлення для USB-пристроїв.

Відкрийте кришку та під'єднайте USB-кабель (не входить у комплект поставки) до порту живлення на тримачі акумулятора. Потім під'єднайте інший кінець кабелю до пристрою та ввімкніть перемикач біля USB-порту.

Тримач акумулятора (з касетою з акумулятором) подає 5 В пост. струму, 2,4 А (максимум).

► **Рис.13:** 1. Кришка 2. Перемикач

Для зручності USB-кабель можна помістити під куртку або жилетом, використовуючи отвір у кишені й тримач кабелю.

Для **CJ105D / DCJ205 / CJ106D / DCJ206**

► **Рис.14:** 1. Кабель USB

Для **CV102D / DCV202**

► **Рис.15:** 1. USB-кабель

ПРИМІТКА: Тримач акумулятора може не подавати напругу на деякі USB-пристрої.

ПРИМІТКА: Після завершення заряджання або якщо USB-кабель не використовується, від'єднайте його й закрийте кришку.

ПРИМІТКА: Заряд акумулятора витрачається, коли перемикач увімкнено. Завжди вимикайте перемикач, коли не використовуєте пристрій.

ПРИМІТКА: У разі заряджання декількох пристроїв USB по черзі почекайте близько 10 секунд перед початком заряджання наступного пристрою.

ТЕХНІЧНЕ ОБСЛУГОВУВАННЯ

⚠ОБЕРЕЖНО: Перед здійсненням перевірки або обслуговування завжди перевіряйте, щоб пристрій був вимкнений, а касета з акумулятором була знята.

⚠ОБЕРЕЖНО: Якщо вентилятори на куртці не вмикаються чи повністю заряджена касета з акумулятором працює зі збоями, очистьте клеми тримача акумулятора та касети з акумулятором. Якщо куртка все ще не працює належним чином, припиніть користуватися нею та зверніться до нашого авторизованого сервісного центру.

УВАГА: Ніколи не використовуйте газолін, бензин, розріджувач, спирт та подібні речовини. Їх використання може призвести до зміни кольору, деформації або появи тріщин.

Для забезпечення БЕЗПЕКИ та НАДІЙНОСТІ продукції, її ремонт, а також роботи з обслуговування або регулювання повинні виконуватись уповноваженими або заводськими сервісними центрами Makita із використанням запчастин виробництва компанії Makita.

Очищення куртки або жилета

Для всіх моделей

- Від'єднайте тримач акумулятора від куртки або жилета перед пранням.
- Дотримуйтеся інструкції на ярлику.
- Не періть куртку або жилет разом з іншим одягом. Це може призвести до вицвітання чи переходу кольорів.
- Під час прання в пральній машині використовуйте пральну сітку.
- Не використовуйте пом'якшувачі тканин.
- Використовуйте лише нейтральні миючі засоби.
- Після прання одразу ж витягніть куртку або жилет із пральної машини.
- Застебніть застібку-блискавку перед пранням.

Тільки для CJ106D / DCJ206

- Прання може погіршити світловідбивну здатність світловідбиваючих елементів.
- Машинне прання за повільного режиму обертання (кількість прань – до 25).
- Строк служби куртки залежить не лише від кількості прань.
- Строк служби обумовлюють частота використання, догляд та умови зберігання.
- При погіршенні стану куртки або світловідбиваючих елементів замініть куртку новою.

ДОДАТКОВЕ ПРИЛАДДЯ

⚠ОБЕРЕЖНО: Це додаткове та допоміжне обладнання рекомендовано використовувати з інструментом Makita, зазначеним у цій інструкції з експлуатації. Використання будь-якого іншого додаткового та допоміжного обладнання може становити небезпеку травмування. Використовуйте додаткове та допоміжне обладнання лише за призначенням.

У разі необхідності отримати допомогу в більш детальному ознайомленні з оснащенням звертайтеся до місцевого сервісного центру Makita.

- Тримач акумулятора
- Оригінальний акумулятор та зарядний пристрій Makita

ПРИМІТКА: Деякі елементи списку можуть входити до комплекту інструмента як стандартне приладдя. Вони можуть відрізнятися залежно від країни.

ОСТОРОЖНО

Важные инструкции по технике безопасности

- Инструкции по хранению изделия:
 - перед тем как сложить куртку, дайте ей остыть;
 - во время хранения не помещайте на сложенное изделие какие-либо предметы.
- Регулярно проверяйте изделие на предмет износа или повреждений. При наличии признаков износа, повреждения или в случае неправильного использования прекратите использование изделия и верните его поставщику.
- Это изделие не предназначено для использования в медицинских целях в лечебных учреждениях.
- Это изделие не должно использоваться лицами, нечувствительными к теплу, и другими лицами, которые не способны реагировать на перегрев.
- Детям в возрасте до трех лет не разрешается использовать это изделие из-за их неспособности реагировать на перегрев.
- Использование устройства детьми возрастом старше трех лет разрешается только при условии предварительной настройки органов управления одним из родителей или опекуном либо проведения надлежащего инструктажа по безопасному использованию органов управления.
- Во время стирки не подвергайте воздействию влаги выключатель или блок управления. Во время сушки шнур должен быть расположен так, чтобы вода не попала в выключатель или блок управления.
- Для пользователей в Европе. Дети возрастом от 8 лет и лица с ограниченными физическими, сенсорными или умственными способностями, а также не имеющие надлежащего опыта и знаний могут использовать этот инструмент только под контролем или после надлежащего инструктажа по безопасному использованию инструмента и при условии понимания возможных рисков. Не разрешайте детям играть с инструментом. Детям запрещается проводить чистку и обслуживание без контроля со стороны взрослых.

- Для пользователей в регионах за пределами Европы. Данное устройство не предназначено для использования людьми (включая детей) с ограниченными физическими, сенсорными или умственными возможностями, либо не имеющими соответствующего опыта или знаний, за исключением случаев, когда они действуют под руководством или после надлежащего инструктажа по использованию устройства со стороны лица, ответственного за их безопасность. Следите за маленькими детьми, чтобы они не использовали устройство в качестве игрушки.
- Если при использовании куртки или жилета у вас возникают перечисленные ниже симптомы, немедленно снимите куртку или жилет и обратитесь к врачу. В противном случае вы можете получить тепловое истощение или тепловой удар.
 - Первые признаки: чувство дискомфорта, чрезмерная потливость, боль в шее, тошнота, головокружение или сонливость.
 - Симптомы теплового истощения / теплового удара: тошнота и рвота; пульсирующая головная боль; головокружение и сонливость; отсутствие потоотделения; горячая, сухая и красная кожа; мышечная слабость или судороги; учащенное сердцебиение; учащенное поверхностное дыхание; изменения в поведении, например замешательство, дезориентация или пошатывание; обморок.

ТЕХНИЧЕСКИЕ ХАРАКТЕРИСТИКИ

Модель:	CJ105D / DCJ205	CJ106D / DCJ206	CV102D / DCV202
Материал	Верхний слой: 100 % полиэфир Боковая вставка: 100 % полиэфир Подкладка: 100 % полиэфир	Верхний слой и подкладка: 100 % полиэфир	Верхний слой: 100 % полиэфир Боковая вставка: 85% полиэстер 15% спандекс Подкладка: 100 % полиэфир
Число настроек температуры	3		
Масса нетто*	1,1 кг		0,4 кг

*. Размер куртки или жилета – L. Без держателя аккумулятора и блока аккумулятора.

Технические характеристики держателя аккумулятора и блока аккумулятора

Порт подачи питания USB		5 В пост. Тока, 2,4 А, тип А
Номинальное напряжение		макс. 10,8 – 12 В пост. Тока 14,4 В пост. Тока 18 В пост. Тока
Блок аккумулятора	10,8 В–12 В макс.	BL1015 / BL1016 / BL1020B / BL1021B / BL1040B / BL1041B
	14,4 В	BL1415 / BL1415N / BL1430 / BL1430B / BL1440 / BL1450 / BL1460B
	18 В	BL1815 / BL1815N / BL1820 / BL1820B / BL1830 / BL1830B / BL1840 / BL1840B / BL1850 / BL1850B / BL1860B

- Поскольку наша программа исследований и разработок действует постоянно, указанные здесь технические характеристики могут быть изменены без предварительного уведомления.
- Технические характеристики и блок аккумулятора могут отличаться в зависимости от страны.

⚠ ОСТОРОЖНО: Используйте только перечисленные выше блоки аккумуляторов. Использование других блоков аккумуляторов может привести к травме и/или пожару.

Сочетание держателя аккумулятора и куртки/жилета

Возможные сочетание держателя аккумулятора и куртки или жилета приведены в таблице ниже.

- Для аккумулятора на 10,8 В–12 В макс. следует использовать держатель аккумулятора YL00000003.
- Для аккумулятора на 14,4 В или 18 В следует использовать держатель аккумулятора YL00000004.

Модель	Аккумулятор	Держатель аккумулятора, номер детали
CJ105D / CJ106D / CV102D	10,8 В–12 В макс.	YL00000003
DCJ205 / DCJ206 / DCV202	14,4 В или 18 В	YL00000004

Время работы

CJ105D / DCJ205 / CJ106D / DCJ206

Настройка температуры	Блок аккумулятора		
	BL1040B / BL1041B	BL1460B	BL1860B
HIGH (Высокая)	3,5 часов	5,0 часов	8,5 часов
MEDIUM (Средняя)	5,5 часов	9,0 часов	14 часов
LOW (Низкая)	14 часов	23 часов	35 часов



CV102D / DCV202





Настройка температуры	Блок аккумулятора		
	BL1040B / BL1041B	BL1460B	BL1860B
Высокая	4,0 ч	6,0 ч	10 ч
Средняя	7,5 ч	12 ч	20 ч
Низкая	14 ч	23 ч	35 ч





- Время работы в таблице выше указано приблизительно. Оно может не совпадать с действительным временем работы.
- Время работы зависит от типа аккумулятора, уровня зарядки и условий использования.
- Блок аккумулятора может различаться в зависимости от страны.

Символы

Для изделия могут использоваться следующие символы. Перед использованием убедитесь в том, что вы понимаете их значение.

	Прочитайте руководство по эксплуатации.
	Машинная стирка при температуре ниже 30°C в щадящем режиме.
	Не отбеливать.

	Не выкручивать.
	Не гладить.
	Не подвергать химической чистке.
	Запрещается использование маленькими детьми (0–3 года).
	Не вставлять булавки.

	Выжимать и сушить в стиральной машине при низкой температуре.
	Сушка на веревке.
	Устройство класса III.
	<p>Только для стран ЕС</p> <p>Не выбрасывайте электрооборудование или аккумуляторы вместе с бытовым мусором! В соответствии с европейскими директивами об утилизации электрического и электронного оборудования, о батареях и аккумуляторах, а также использованных батареях и аккумуляторах и их применении в соответствии с местными законами электрооборудование, батареи и аккумуляторы, срок эксплуатации которых истек, должны утилизироваться отдельно и передаваться для утилизации на предприятие, соответствующее применяемым правилам охраны окружающей среды.</p>

Назначение

Куртка или жилет с подогревом предназначены для согревания тела в условиях низких температур.

Декларация о соответствии ЕС

Только для европейских стран

Модель CJ106D / DCJ206

Декларация о соответствии ЕС включена в руководство по эксплуатации (Приложение А).

МЕРЫ БЕЗОПАСНОСТИ

⚠ ОСТОРОЖНО: Ознакомьтесь со всеми инструкциями и рекомендациями по технике безопасности. Невыполнение инструкций и рекомендаций может привести к поражению электротоком, пожару и/или тяжелым травмам.

Сохраните брошюру с инструкциями и рекомендациями для дальнейшего использования.

Под термином “куртка” в предупреждениях и предостережениях подразумевается куртка или жилет.

Общие правила техники безопасности

- Куртку запрещено надевать детям, инвалидам и всем, кто не чувствителен к теплу, например людям с плохой циркуляцией крови.
- Используйте куртку только по назначению.
- Не используйте куртку, если ее внутренняя поверхность мокрая.
- Не надевайте куртку на голое тело.
- Если вы заметили признаки ненадлежащей работы, отключите куртку и немедленно извлеките держатель аккумулятора.
- Не допускайте защемления кабеля питания. Поврежденный кабель может стать причиной поражения током.

- Если вы заметили признаки неисправности, обратитесь в местный сервисный центр для выполнения ремонта.
- Не вставляйте булавки или аналогичные предметы. Это может привести к повреждению электропроводки внутри.
- Храните этикетки и таблички с техническими данными. Если на этикетке или табличке невозможно разобрать текст или они были утеряны, обратитесь в местный сервисный центр для ремонта.
- Чтобы изделие прослужило дольше, выберите настройки температуры в соответствии с условиями эксплуатации.
- Во время стирки и сушки не допускайте воздействия влаги на блок аккумулятора, держатель аккумулятора и разъемы.
- Использование устройства маленькими детьми разрешается только при условии предварительной настройки органов управления одним из родителей или опекуном либо проведения надлежащего инструктажа по безопасному использованию органов управления.
- Не допускайте продолжительного контакта одного и того же участка кожи с нагревательной секцией. В случае продолжительного контакта нагревательной секции с участком кожи существует возможность низкотемпературного ожога даже при относительно низкой температуре (от 40 до 60 °C).
- Прекратите использовать куртку, если чувствуете, что она горячая.
- Не используйте куртку во время сна.
- Чтобы избежать риска теплового удара, снимите одежду, если вы находитесь в условиях со значительно более высокой температурой.
- Обратите внимание на символ  на внутренней части материала. Не вставляйте булавки в материал куртки снаружи или изнутри.
- Перед подзарядкой извлеките аккумуляторы из куртки.
- Отработанные аккумуляторы следует извлечь из куртки и утилизировать безопасным способом.
- Подготовив куртку к длительному хранению, извлеките аккумуляторы.
- Не допускайте короткого замыкания зажимов питания.

Стирка

- При стирке куртки соблюдайте инструкции на предупреждающей этикетке на куртке.
- Перед стиркой куртки извлеките держатель аккумулятора и блок аккумулятора, поместите кабель питания в отделение для аккумулятора и закройте застежку-молнию.

Безопасность на рабочем месте

- Рабочее место должно быть чистым и хорошо освещенным. Захламление или плохое освещение повышают риск возникновения несчастных случаев.

Электробезопасность

- Не подвергайте куртку воздействию дождя или влаги. Попавшая на куртку вода повышает опасность поражения электрическим током.
- Аккуратно обращайтесь со шнуром питания. Запрещено использовать шнур питания для переноски, перемещения или отключения куртки. Располагайте шнур на расстоянии от источников тепла, масла и острых краев.

- Не подключайте источник питания к порту USB. Несоблюдение данного требования может привести к пожару. Порт USB предназначен для зарядки устройства с более низким уровнем напряжения.
- Порт USB необходимо закрывать крышкой, если не выполняется зарядка устройств с более низким уровнем напряжения.
- Не вставляйте гвоздь, проволоку и т. п. в порт подачи питания USB. В противном случае короткое замыкание может стать причиной задымления и пожара.
- Не прикасайтесь к шнуру и аккумулятору мокрыми или замасленными руками.
- Не используйте куртку, если поврежден шнур или вилка.
- Всегда используйте держатель аккумулятора, указанный компанией Makita.
- При подаче питания аккумулятора убедитесь, что все шнуры подключены. Маленькие дети могут поместить подключенную вилку в рот, что вызовет травмы.
- Подключайте вилку держателя аккумулятора только к куртке, указанной компанией Makita.

Личная безопасность

- При использовании куртки будьте бдительны, следите за своими действиями и руководствуйтесь здравым смыслом. Не используйте куртку, если вы устали, больны или находитесь под воздействием наркотиков, алкоголя или лекарственных препаратов. Даже минимальная невнимательность при использовании куртки может привести к тяжелой травме.

Использование куртки и уход за ней

- Не используйте куртку с неисправным выключателем. Куртка с неисправным выключателем представляет опасность и подлежит ремонту.
- Техническое обслуживание куртки. Проверяйте куртку на наличие поломок каких-либо деталей и прочих дефектов, которые могут повлиять на работу куртки. Если куртка повреждена, отремонтируйте ее перед использованием.
- Используйте куртку в соответствии с этими инструкциями и в целях, для которых она предназначена, учитывая при этом условия и вид выполняемой работы. Использование куртки не по назначению может привести к возникновению опасной ситуации.
- В случае неполадки плавкой вставки верните куртку в наш авторизованный сервисный центр для ремонта.

Эксплуатация и обслуживание электроинструмента, работающего на аккумуляторах

1. Заряжайте аккумулятор только зарядным устройством, указанным изготовителем. Зарядное устройство, подходящее для одного типа аккумуляторов, может привести к пожару при его использовании с другим аккумуляторным блоком.
2. Используйте электроинструмент только с указанными аккумуляторными блоками. Использование других аккумуляторных блоков может привести к травме или пожару.

3. Когда аккумуляторный блок не используется, храните его отдельно от металлических предметов, таких как скрепки, монеты, ключи, гвозди, шурупы или другие небольшие металлические предметы, которые могут привести к закорачиванию контактов аккумуляторного блока между собой. Короткое замыкание между контактами аккумуляторного блока может привести к ожогам или пожару.
4. При неправильном обращении из аккумуляторного блока может потечь жидкость. Избегайте контакта с ней. В случае контакта с кожей промойте место контакта обильным количеством воды. В случае попадания в глаза обратитесь к врачу. Жидкость из аккумулятора может вызвать раздражение или ожоги.
5. Не используйте поврежденные или модифицированные инструменты и аккумуляторные блоки. Поврежденные или модифицированные аккумуляторы могут работать некорректно, что может привести к пожару, взрыву или травмированию.
6. Не подвергайте аккумуляторный блок или инструмент воздействию огня или высокой температуры. Воздействие огня или температуры выше 130 °C может привести к взрыву.
7. Следуйте всем инструкциям по зарядке и не заряжайте аккумуляторный блок или инструмент при температурных условиях, выходящих за пределы диапазона, указанного в инструкции. Зарядка ненадлежащим образом или при температурных условиях, выходящих за пределы указанного диапазона, может привести к повреждению батареи и повысить риск пожара.

Важные правила техники безопасности для работы с аккумуляторным блоком

1. Перед использованием аккумуляторного блока прочитайте все инструкции и предупреждающие надписи на (1) зарядном устройстве, (2) аккумуляторном блоке и (3) инструменте, работающем от аккумуляторного блока.
2. Не разбирайте аккумуляторный блок.
3. Если время работы аккумуляторного блока значительно сократилось, немедленно прекратите работу. В противном случае, может возникнуть перегрев блока, что приведет к ожогам и даже к взрыву.
4. В случае попадания электролита в глаза промойте их обильным количеством чистой воды и немедленно обратитесь к врачу. Это может привести к потере зрения.
5. Не замыкайте контакты аккумуляторного блока между собой:
 - (1) Не прикасайтесь к контактам какими-либо токопроводящими предметами.
 - (2) Не храните аккумуляторный блок в контейнере вместе с другими металлическими предметами, такими как гвозди, монеты и т. п.
 - (3) Не допускайте попадания на аккумуляторный блок воды или дождя.

- Замыкание контактов аккумуляторного блока между собой может привести к возникновению большого тока, перегреву, возможным ожогам и даже поломке блока.
6. Не храните инструмент и аккумуляторный блок в местах, где температура может достигать или превышать 50 °C (122 °F).
 7. Не бросайте аккумуляторный блок в огонь, даже если он сильно поврежден или полностью вышел из строя. Аккумуляторный блок может взорваться под действием огня.
 8. Не роняйте и не ударяйте аккумуляторный блок.
 9. Не используйте поврежденный аккумуляторный блок.
 10. Входящие в комплект литий-ионные аккумуляторы должны эксплуатироваться в соответствии с требованиями законодательства об опасных товарах. При коммерческой транспортировке, например, третьей стороной или экспедитором, необходимо нанести на упаковку специальные предупреждения и маркировку. В процессе подготовки устройства к отправке обязательно проконсультируйтесь со специалистом по опасным материалам. Также соблюдайте местные требования и нормы. Они могут быть строже. Закройте или закрепите разомкнутые контакты и упакуйте аккумулятор так, чтобы он не перемещался по упаковке.
 11. Для утилизации блока аккумулятора извлеките его из инструмента и утилизируйте безопасным способом. Выполняйте требования местного законодательства по утилизации аккумуляторного блока.
 12. Используйте аккумуляторы только с продукцией, указанной Makita. Установка аккумуляторов на продукцию, не соответствующую требованиям, может привести к пожару, перегреву, взрыву или утечке электролита.

13. Если инструментом не будут пользоваться в течение длительного периода времени, извлеките аккумулятор из инструмента.

СОХРАНИТЕ ДАННЫЕ ИНСТРУКЦИИ.

▲ВНИМАНИЕ: Используйте только фирменные аккумуляторные батареи Makita. Использование аккумуляторных батарей, не произведенных Makita, или батарей, которые были подвергнуты модификациям, может привести к взрыву аккумулятора, пожару, травмам и повреждению имущества. Это также автоматически аннулирует гарантию Makita на инструмент и зарядное устройство Makita.

Советы по обеспечению максимального срока службы аккумулятора

1. Заряжайте блок аккумуляторов перед его полной разрядкой. Обязательно прекратите работу с инструментом и зарядите блок аккумуляторов, если вы заметили снижение мощности инструмента.
2. Никогда не подзаряжайте полностью заряженный блок аккумуляторов. Перезарядка сокращает срок службы аккумулятора.
3. Заряжайте блок аккумуляторов при комнатной температуре в 10 - 40 °C (50 - 104 °F). Перед зарядкой горячего блока аккумуляторов дайте ему остыть.
4. Зарядите ионно-литиевый аккумуляторный блок, если вы не будете пользоваться инструментом длительное время (более шести месяцев).

ОПИСАНИЕ ДЕТАЛЕЙ

Держатель аккумулятора (дополнительное приспособление)

► Рис.1

1	Держатель аккумулятора (10,8 – 12 В макс.)	2	Держатель аккумулятора (14,4 В / 18 В)	3	Крючок для ремня	4	Отверстие для ремня
---	--	---	--	---	------------------	---	---------------------

Модель CJ105D / DCJ205

► Рис.2

1	Кнопка питания	2	Отделение для аккумулятора	3	Разъем	4	Кодовый замок
---	----------------	---	----------------------------	---	--------	---	---------------

Модель CJ106D / DCJ206

► Рис.3

1	Кнопка питания	2	Отделение для аккумулятора	3	Разъем	4	Кодовый замок
5	Капюшон	6	Держатель для бейджа	-	-	-	-

Модель CV102D / DCV202

► Рис.4

1	Кнопка питания	2	Отделение для аккумулятора	3	Разъем
---	----------------	---	----------------------------	---	--------

УСТАНОВКА

Установка и извлечение блока аккумулятора

▲ВНИМАНИЕ: Обязательно выключайте устройство перед установкой и извлечением блока аккумулятора.

▲ВНИМАНИЕ: При установке и извлечении блока аккумулятора крепко удерживайте держатель аккумулятора и блок аккумулятора. Если не соблюдать это требование, они могут выскользнуть из рук, что приведет к повреждению держателя и блока аккумулятора и/или травмированию оператора.

- **Рис.5:** 1. Красный индикатор 2. Кнопка 3. Блок аккумулятора 4. Держатель аккумулятора (дополнительное приспособление)

Для установки блока аккумулятора совместите выступ блока аккумулятора с пазом в корпусе и задвиньте его на место. Вставьте блок аккумулятора до упора так, чтобы он зафиксировался на месте с небольшим щелчком. Если вы можете видеть красный индикатор на верхней части клавиши, блок аккумулятора не полностью установлен на месте.

Для снятия блока аккумулятора нажмите кнопку на лицевой стороне и извлеките блок из держателя аккумулятора.

▲ВНИМАНИЕ: Обязательно устанавливайте блок аккумулятора до конца, чтобы красный индикатор не был виден. В противном случае блок аккумулятора может выпасть из держателя и нанести травму вам или другим людям.

▲ВНИМАНИЕ: Не прилагайте чрезмерных усилий при установке блока аккумулятора. Если блок аккумулятора не двигается свободно, значит, он вставлен неправильно.

Отделение для аккумулятора

Держатель аккумулятора (с блоком аккумулятора) можно хранить в отделении для аккумулятора. Подсоедините разъем кабеля питания, выведенный из отделения для аккумулятора, к вилке держателя аккумулятора. Поместите держатель аккумулятора в отделение для аккумулятора и закройте застежку-молнию.

- **Рис.6:** 1. Кабель питания 2. Разъем 3. Штекер 4. Отделение для аккумулятора

Крючок для ремня на держателе аккумулятора можно отсоединить, удалив винты.

- **Рис.7:** 1. Винт 2. Крючок для ремня

Крепление держателя аккумулятора

Можно повесить держатель аккумулятора на поясной ремень.

Чтобы предотвратить падение держателя, прикрепите ремень через отверстие и зафиксируйте его.

1. Выведите кабель питания из верхнего отверстия в отделении для аккумулятора, протяните разъем через нижнее отверстие в отделении для аккумулятора и выведите его во внутреннюю часть куртки или жилета.

- **Рис.8:** 1. Кабель питания 2. Верхнее отверстие 3. Отделение для аккумулятора 4. Разъем 5. Нижнее отверстие

2. Прикрепите крючок для ремня на держателе аккумулятора к поясному ремню и подсоедините разъем к вилке держателя аккумулятора.

- **Рис.9:** 1. Крючок для ремня 2. Держатель аккумулятора 3. Поясной ремень 4. Штекер 5. Разъем

Держатель аккумулятора оснащен функцией защиты от падения. При снятии держателя аккумулятора с ремня потяните держатель вверх, нажимая кнопку разблокировки.

- **Рис.10:** 1. Кнопка разблокировки

ОПИСАНИЕ РАБОТЫ

Кнопка питания

Чтобы включить куртку или жилет, нажмите и удерживайте кнопку питания (около 1,5 с). Для выключения снова нажмите и удерживайте кнопку питания.

Регулировка температуры

▲ВНИМАНИЕ: Для непрерывной работы выберите “низкий” режим температуры (синий). Перегрев куртки или жилета может стать причиной их неисправности и причинить ущерб здоровью пользователя.

Имеется три настройки режима температуры (высокий, средний и низкий уровень). При включении куртки или жилета выбирается режим температуры “высокий”. При каждом нажатии кнопки питания режим температуры изменяется, как показано на рисунке. Цвет кнопки питания обозначает текущую настройку режима.

















- **Рис.11:** 1. Красный: высокий уровень 2. Белый: средний уровень 3. Синий: низкий уровень

Индикация оставшегося заряда аккумулятора

Только для блоков аккумулятора с индикатором

► Рис.12: 1. Индикаторы 2. Кнопка проверки

Нажмите кнопку проверки на аккумуляторном блоке для проверки заряда. Индикаторы загорятся на несколько секунд.

Индикаторы			Уровень заряда
 Горит	 Выкл.	 Мигает	
			от 75 до 100%
			от 50 до 75%
			от 25 до 50%
			от 0 до 25%
			Зарядите аккумуляторную батарею. (Только для аккумуляторов 14,4 В и 18 В)
			Возможно, аккумуляторная батарея неисправна.
			
(Только для аккумуляторов 14,4 В и 18 В)			

ПРИМЕЧАНИЕ: В зависимости от условий эксплуатации и температуры окружающего воздуха индикация может незначительно отличаться от фактического значения.

Система защиты аккумулятора

Изделие оснащено системой защиты аккумулятора. Эта система автоматически отключает подачу питания к нагревательным элементам для продления срока службы аккумулятора. Если уровень оставшейся емкости аккумулятора слишком низкий, устройство не работает. При включении устройства питание снова будет подано на нагревательные элементы, но будет вскоре отключено. В этом случае снимите и зарядите блок аккумулятора.

Подключение устройств USB

ВНИМАНИЕ: Подключайте только устройства, совместимые с портом подачи питания USB. При несоблюдении этого требования может возникнуть неисправность держателя аккумулятора

ПРИМЕЧАНИЕ: Перед подключением устройства USB к держателю аккумулятора (с аккумулятором) всегда создавайте резервную копию данных на устройстве USB. При несоблюдении этого требования данные могут быть потеряны.

Держатель аккумулятора (с блоком аккумулятора) может выполнять функции внешнего источника питания для устройств USB.

Откройте крышку и подключите кабель USB (не включен в комплект) к порту подачи питания держателя аккумулятора. Затем подключите другой конец кабеля к устройству и активируйте выключатель рядом с портом USB.

Держатель аккумулятора (с блоком аккумулятора) подает питание с параметрами 5 В пост. тока, 2,4 А (максимум).

► Рис.13: 1. Крышка 2. Выключатель

Для удобства можно разместить кабель USB внутри куртки или жилета с помощью отверстия в кармане и держателя кабеля.

Для CJ105D / DCJ205 / CJ106D / DCJ206

► Рис.14: 1. USB-кабель

Для CV102D / DCV202

► Рис.15: 1. USB-кабель

ПРИМЕЧАНИЕ: Держатель аккумулятора не подает питание на некоторые типы устройств USB.

ПРИМЕЧАНИЕ: После завершения зарядки или если USB-кабель не используется, отсоедините его и закройте крышку.

ПРИМЕЧАНИЕ: Если выключатель активирован, мощность аккумулятора уменьшается. Держите выключатель отключенным, когда он не используется.

ПРИМЕЧАНИЕ: При зарядании нескольких устройств USB по очереди подождите около 10 секунд перед началом зарядки следующего устройства.

ОБСЛУЖИВАНИЕ

ВНИМАНИЕ: Перед проведением проверки или работ по техобслуживанию всегда проверяйте, что куртка выключена, а блок аккумулятора снят.

ВНИМАНИЕ: Если куртка не включается или возникает неисправность при полностью заряженном блоке аккумулятора, очистите клеммы держателя аккумулятора и блока аккумулятора. Если после этого неисправность не устранена, не используйте куртку. Обратитесь в авторизованный сервисный центр.

ПРИМЕЧАНИЕ: Запрещается использовать бензин, растворители, спирт и другие подобные жидкости. Это может привести к обесцвечиванию, деформации и трещинам.

Для обеспечения БЕЗОПАСНОСТИ и НАДЕЖНОСТИ обслуживания ремонт, любое другое техобслуживание или регулировку необходимо производить в уполномоченных сервис-центрах Makita или сервис-центрах предприятия с использованием только сменных частей производства Makita.

Очистка куртки или жилета

Для всех моделей

- Отсоедините держатель аккумулятора от куртки или жилета перед стиркой.
- Следуйте инструкциям на бирке.
- Не стирайте куртку или жилет с другой одеждой. Это может привести к выцветанию или окрашиванию.
- При использовании стиральной машины применяйте сетку для стирки.
- Не используйте смягчители ткани.
- Используйте только нейтральные очищающие средства.
- После стирки сразу извлеките куртку или жилет из стиральной машины.
- Всегда закрывайте застежку-молнию перед стиркой.

Только для CJ106D / DCJ206

- Отражательная способность светоотражающих элементов после стирки может ухудшиться.
- Машинная стирка в щадящем режиме (количество стирок – до 25).
- Количество стирок не является единственным фактором, определяющим срок службы куртки.
- Срок службы куртки зависит от частоты использования, ухода и условий хранения.
- При износе куртки или светоотражающих элементов замените куртку.

ДОПОЛНИТЕЛЬНЫЕ ПРИНАДЛЕЖНОСТИ

⚠ ВНИМАНИЕ: Данные принадлежности или приспособления рекомендуются для использования с инструментом Makita, указанным в настоящем руководстве. Использование других принадлежностей или приспособлений может привести к получению травмы. Используйте принадлежность или приспособление только по указанному назначению.

Если вам необходимо содействие в получении дополнительной информации по этим принадлежностям, свяжитесь с вашим сервис-центром Makita.

- Держатель аккумулятора
- Оригинальный аккумулятор и зарядное устройство Makita

ПРИМЕЧАНИЕ: Некоторые элементы списка могут входить в комплект инструмента в качестве стандартных приспособлений. Они могут отличаться в зависимости от страны.

ЕСКЕРТУ

Қауіпсіздікке қатысты маңызды нұсқау

- Пайдаланбаған кезде келесідей сақтаңыз:
 - Бүктемес бұрын оны суытыңыз.
 - Сақтау кезінде құрылғының үстіне заттар қойып, оның басылуына жол бермеңіз.
- Құрылғыда тозу немесе зақым белгілерінің бар-жоғын жиі-жиі тексеріп тұрыңыз. Егер мұндай белгілер бар болса немесе құрылғы дұрыс пайдаланылмаған болса, оны әрі қарай пайдалану үшін жеткізушіге қайтарыңыз.
- Бұл құрылғы ауруханаларда медициналық мақсат үшін пайдалануға арналмаған.
- Бұл құрылғыны жылуға сезімтал емес адамдар және қатты қызып кетуге қарсы әрекет ете алмайтын басқа да өте сезімтал адамдар пайдаланбауы тиіс.
- Қатты қызып кетуіне қарай әрекет ете алмауына байланысты, бұл құрылғыны үш жасқа дейінгі балалардың пайдалануына рұқсат етілмейді.
- Құрылғыны басқару элементтерін ата-анасы немесе қамқоршысы алдын ала орнатпайынша немесе балаға басқару элементтерін қауіпсіз пайдалану бойынша тиісті түрде нұсқау берілмейінше, үш жастан асқан балалар пайдаланбауы керек.
- Жуу кезінде ауыстырып-қосқышқа немесе басқару құралына су тиіп кетпеуі керек, ал кептіру кезінде шнурды ауыстырып-қосқышқа немесе басқару құралына су кіріп кетпейтіндей етіп қою керек.
- Еуропадағы пайдаланушылар үшін: Бұл құрылғыны 8 және одан жоғары жастағы балалардың және физикалық, сенсорлық немесе ақыл-ой қабілеті төмен немесе тәжірибесі мен білімі жетіспейтін адамдардың оларға құрылғыны қауіпсіз пайдалану туралы нұсқаулар беріліп, бақыланған және қауіп-қатерді түсінген жағдайда пайдалануына болады. Балалардың құрылғымен ойнауына жол бермеңіз. Тазалау және техникалық қызмет көрсету жұмыстарын балаларға ересектердің бақылауынсыз орындауға болмайды.

- Еуропадан басқа аймақтардағы пайдаланушылар үшін: Бұл құрылғы олардың қауіпсіздігіне жауапты адам құрылғыны пайдалану бойынша қадағалау жүргізіп, нұсқаулар бермейінше дене, сезім немесе ақыл-ой қабілеттері шектеулі, сондай-ақ тәжірибесі мен білімі жеткіліксіз тұлғаларға (соның ішінде балаларға) пайдалануға арналмаған. Балалардың құрылғымен ойнамауын қадағалау қажет.
- Күртені немесе жилетті кию кезінде төменде аталған симптомдар байқалса, оны дереу шешіп, дәрігер кеңесіне жүгініңіз. Әйтпесе қатты ысытып жіберу немесе ыстық өтіп кету қаупі бар.
 - Алғашқы белгілері:
Өзін қолайсыз сезіну; шамадан тыс терлеу; мойынның ауыруы; жүректің айнуы; бастың айналуы немесе ұйқышылдық.
 - Қатты ысытып жіберу/ыстық өтіп кету симптомдары:
Жүректің айнуы және құсу; бастың солқылдап ауыруы; бастың айналуы және ұйқышылдық; тердің шықпауы; терінің қызарып, ысып, құрғап кетуі; бұлшық еттің әлсізденуі немесе ұстамалы аурудың ұстап қалуы; жүректің қатты соғуы; жылдам, терең емес тыныс алу; абдырау, бағыттан адасу немесе теңселу сияқты мінез-құлықтың өзгеруі; есінен тану.

ТЕХНИКАЛЫҚ СИПАТТАМАЛАРЫ

Үлгі:	CJ105D / DCJ205	CJ106D / DCJ206	CV102D / DCV202
Материал	Қаптама: 100% полиэстер Жиегі: 100% полиэстер Астары: 100% полиэстер	Қаптамасы мен астары: 100% полиэстер	Қаптама: 100% полиэстер Жиегі: 85% полиэстер 15% спандекс Астары: 100% полиэстер
Температураны реттеу қадамдары	3		
Таза салмағы *	1,1 кг		0,4 кг

*. Күртенің немесе жилеттің өлшемі - "L". Аккумулятор ұстағышы және аккумулятор картриджі жоқ.

Аккумулятор ұстағышы мен аккумулятор картриджіне арналған техникалық сипаттамалар

USB құрылғысын енгізетін порт	5 В ТТ, 2,4 А, А түрі		
Номиналды кернеуі	10,8 В ТТ - 12 В макс. ТТ 14,4 В ТТ 18 В		
Аккумулятор картриджі	10,8 В - 12 В макс.	BL1015 / BL1016 / BL1020B / BL1021B / BL1040B / BL1041B	
	14,4 В	BL1415 / BL1415N / BL1430 / BL1430B / BL1440 / BL1450 / BL1460B	
	18 В	BL1815 / BL1815N / BL1820 / BL1820B / BL1830 / BL1830B / BL1840 / BL1840B / BL1850 / BL1850B / BL1860B	

- Зерттеу мен өзірлеудің үздіксіз бағдарламасына байланысты осы құжаттағы техникалық сипаттамалар ескертусіз өзгертілуі мүмкін.
- Техникалық сипаттамалары және аккумулятор картриджі әр елде әртүрлі болуы мүмкін.

⚠️ЕСКЕРТУ: Тек жоғарыда аталған аккумулятор картридждерін ғана пайдаланыңыз. Аккумулятор картридждерінің басқа түрлерін пайдалансаңыз, жарақат алуыңыз және/немесе өрт шығуы мүмкін.

Аккумулятор ұстағышы мен күрте немесе жилет тіркесімі

Аккумулятор ұстағышы мен күрте немесе жилет тіркесімі үшін төмендегі кестені қараңыз.

- Кернеуі макс.10,8 В - 12 В аккумулятор үшін "YL00000003" бөлшек нөмірлі аккумулятор ұстағышын пайдаланыңыз.
- Кернеуі 14,4 В немесе 18 В аккумулятор үшін "YL00000004" бөлшек нөмірлі аккумулятор ұстағышын пайдаланыңыз.

Үлгісі	Аккумулятор	Аккумулятор ұстағышының бөлшек нөмірі
CJ105D / CJ106D / CV102D	10,8 В - 12 В макс.	YL00000003
DCJ205 / DCJ206 / DCV202	14,4 В немесе 18 В	YL00000004

Пайдалану уақыты

CJ105D / DCJ205 / CJ106D / DCJ206

Температура параметрі	Аккумулятор картриджі		
	BL1040B / BL1041B	BL1460B	BL1860B
ЖОҒАРЫ	3,5 сағат	5,0 сағат	8,5 сағат
ОРТАША	5,5 сағат	9,0 сағат	14 сағат
ТӨМЕН	14 сағат	23 сағат	35 сағат

CV102D / DCV202

Температура параметрі	Аккумулятор картриджі		
	BL1040B / BL1041B	BL1460B	BL1860B
ЖОҒАРЫ	4,0 сағат	6,0 сағат	10 сағат
ОРТАША	7,5 сағат	12 сағат	20 сағат
ТӨМЕН	14 сағат	23 сағат	35 сағат

- Жоғарыдағы кестеде берілген пайдалану уақыты жуықтама нұсқаулар болып табылады. Олар нақты пайдалану уақытынан өзгеше болуы мүмкін.
- Пайдалану уақыты аккумулятор түріне, зарядтау күйіне және пайдалану жағдайына байланысты әртүрлі болуы мүмкін.
- Аккумулятор картриджі әр елде әртүрлі болуы мүмкін.

Белгілер

Өнім үшін келесі белгілердің кейбіреуі пайдаланылады. Пайдалану алдында олардың мағынасын түсініп алыңыз.

	Пайдалану жөніндегі нұсқаулықты оқып шығыңыз.
	Кір жуғыш машинаның баппен жуу циклін пайдаланып, 30°C төмен температурада жуыңыз.
	Ағартқыш заттар пайдалануға болмайды.
	Сығуға болмайды.
	Үтіктеуге болмайды.
	Химиялық жолмен тазалауға болмайды.
	Кішкентай балалардың (0-3 жас) пайдалануына арналмаған.



Кір қыстырғыш қыстырмаңыз.



Кептіру машинасында төмен температурада кептіріңіз.



Бос іліп кептіріңіз.



III класты құрылғы.



Тек ЕО елдері үшін
Электр жабдығын немесе аккумулятор блогын тұрмыстық қоқыспен бірге тастамаңыз! Электрлік және электрондық жабдықтар мен батареялар және аккумуляторларды көдеге жарату және батареялар мен аккумуляторлардың қалдықтары және оларды ұлттық заңнамаға сәйкес қолдану еуропалық директиваларына сәйкес қызмет ету мерзімі аяқталған электрлік жабдықтар мен аккумуляторлар және аккумулятор блок(тар)ы бөлек жиналып, қоршаған ортаға зиян келтірмейтін қайта өңдеу мекемесіне қайтарылуы керек.

Қолдану мақсаты

Жылытатын күрте немесе жилет денені суық климатты ортада жылыту үшін арналған.

ЕС сәйкестік декларациясы

Тек Еуропа елдеріне арналған

CJ106D / DCJ206 үлгісі

ЕС сәйкестік декларациясы осы пайдалану жөніндегі нұсқаулықтың А қосымшасы ретінде қосылған.

ҚАУІПСІЗДІК БОЙЫНША ЕСКЕРТУЛЕР

⚠️ЕСКЕРТУ: Барлық қауіпсіздік ескертулері мен нұсқауларын оқып шығыңыз. Төменде берілген барлық ескертулер мен нұсқауларды орындамаған жағдайда, электр тогының соғуы, өрт шығуы және/немесе ауыр жарақат алуға себеп болуы мүмкін.

Алдағы уақытта қолдану үшін барлық ескерту мен нұсқауды сақтап қойыңыз.

Ескертулер мен сақтық шараларындағы "jacket" термині күртеге немесе жилетке қатысты айтылады.

Жалпы қауіпсіздік бойынша ескертулер

- Балалар, мүгедек адамдар немесе жылуға сезімтал емес кез келген адам, мысалы қан айналымы нашар адам күртені пайдаланудан бас тартуы тиіс.
- Күртені қолданылу мақсатынан басқа мақсатта пайдаланбаңыз.
- Күртені ішкі жағы дымқыл болған кезде пайдаланбаңыз.
- Күртені қорғалмаған жалаң денеге киюге болмайды.
- Қандай да бір әдеттен тыс жағдай сезілсе, күртені қуат көзінен өшіріп, аккумулятор ұстағышын дереу алып тастаңыз.
- Қуат кабелінің қысылып қалуына жол бермеңіз. Зақымдалған кабель электр тогының соғуына әкелуі мүмкін.
- Егер қандай да бір ақаулық анықталса, жөндеу үшін жергілікті қызмет көрсету орталығына хабарласыңыз.
- Істіктерді немесе соған ұқсас заттарды пайдаланбаңыз. Ішіндегі электр сымдары зақымдалуы мүмкін.
- Техникалық қызмет көрсетуге арналған мәліметтері бар жапсырмалар мен ақпараттық тақтайшаны сақтаңыз. Егер оларды оқу мүмкін болмаса немесе жазуы кетіп қалған болса, жөндеу үшін өкілетті қызмет көрсету орталығына хабарласыңыз.
- Үздіксіз пайдалану үшін пайдалану ортасына сәйкес тиісті температура параметрлерін таңдаңыз.
- Жуу және кептіру кезінде аккумулятор картридждің, аккумулятор ұстағышына және жалғағыштарға су тиіп кетпеуі керек.

- Құрылғыны басқару элементтерін ата-анасы немесе қамқоршысы алдын ала орнатпайынша немесе балаға басқару элементтерін қауіпсіз пайдалану бойынша тиісті түрде нұсқау берілмейінше, кішкентай балалар пайдаланбауы керек.
- Жылыту бөлімінің дененің бір бөлігіне ұзақ уақыт бойы тиіп тұруына абай болыңыз. Егер жылыту бөлімі дененің бір бөлігіне ұзақ уақыт бойы тиіп тұрса, салыстырмалы төмен температурада да (40 - 60°C) төмен температуралы күйік алу ықтималдығы бар.
- Күртенің ысып бара жаққанын сезген бойда оны пайдалануды тоқтатыңыз.
- Күртені киіп ұйықтауға болмайды.
- Ыстық өтіп кету ықтималдығын болдырмау үшін температурасы едәуір жоғары ортаға барған кезде киімді қуат көзінен ажыратыңыз.
- Киімнің ішкі жағындағы  белгісін мұқият тексеріңіз. Киімнің сыртқы немесе ішкі жағынан түйреуішпен түйремеңіз.
- Зарядтау алдында аккумуляторларды күртеден шығарыңыз.
- Тозған аккумуляторларды күртеден алып, оларды қауіпсіз түрде кедеге қаратыңыз.
- Күртені ұзақ уақытқа сақтауға қояр алдында, аккумуляторларды алып тастаңыз.
- Қуат көзі клеммаларының қысқа тұйықталуына жол бермеңіз.

Жуу

- Күртені жуу кезінде күртенің ескерту затбелгісіндегі нұсқауларды орындаңыз.
- Күртені тазалау алдында аккумулятор ұстағышы мен аккумулятор картридждің алып тастаңыз, содан кейін қуат кабелін аккумулятор қалтасына салып, бекіткішті жабыңыз.

Жұмыс аймағындағы қауіпсіздік

- Жұмыс аймағы таза әрі жарық болуы керек. Лас немесе қараңғы аймақтар жазатайым оқиғалар қауіпін арттырады.

Электрлік қауіпсіздік

- Күртені жаңбыр астына немесе ылғалды жерлерге қоймаңыз. Күртеге су кіретін болса, электр тогының соғу қаупі артуы мүмкін.
- Қуат шнурын дұрыс пайдаланыңыз. Күртені тасымалдау, тарту немесе қуат көзінен ажырату үшін қуат шнурын пайдалануға болмайды. Қуат сыммен ұстаудан, майдан, өткір иеіктерден алшақ ұстаңыз.
- Қуат көзін USB портына қоспаңыз. Олай жасамаған жағдайда, өрт шығу қаупі бар. USB порты тек төмен кернеулі құрылғыны зарядтауға арналған.
- Төмен кернеулі құрылғыны зарядтамаған кезде, USB портына әрдайым қақпақ жауып қойыңыз.
- USB құрылғысын енгізетін портқа тырнақ, сым, т.б. заттарды салмаңыз. Әйтпесе қысқа тұйықталу түтін мен өрттің шығуына себеп болуы мүмкін.
- Шнур мен аккумуляторды дымқыл немесе лас қолмен ұстамаңыз.
- Күртенің сымы немесе ашасы зақымдалған болса, оны пайдаланбаңыз.
- Әрдайым Makita компаниясы көрсеткен аккумулятор ұстағышын пайдаланыңыз.

- Аккумулятордан қуат беріліп жатқан кезде шурды ажыратулы күйде қалдырмаңыз. Кішкентай балалар ток көзіне қосулы ашаны ауыздарына салып, жарақат алуы мүмкін.
- Аккумулятор ұстағышының ашасын Makita компаниясы көрсеткен күртеден басқа құрылғыларға қоспаңыз.

Жеке қауіпсіздік

- Күртені пайдалану кезінде жасап жатқан жұмысыңызға қырағылық танытып, мұқият болыңыз. Күртені шаршағанда немесе есірткі, алкоголь немесе дәрі-дәрмектің әсерінде болған кезде пайдаланбаңыз. Күртені пайдалану кезінде сәл ғана немқұрайлылық таныту ауыр жарақатқа әкелуі мүмкін.

Күртені пайдалану және оған күтім жасау

- Ауыстырып-қосқышы қосылмаса және өшпесе, күртені пайдаланбаңыз. Ауыстырып-қосқышы арқылы басқарылмайтын кез келген күрте қауіп төндіреді және оны жөндеу керек.
- Күртені күтіп ұстаңыз. Бөлшектердің сынған жерлерінің және күртенің жұмысына кері әсер ететін басқа жағдайлардың бар-жоғын тексеріңіз. Зақымы болса, күртені жөндеген соң бірақ пайдаланыңыз.
- Күртені жұмыс жағдайлары мен орындатын жұмысты ескере отырып, осы нұсқауларға сәйкес пайдаланыңыз. Күртені басқа мақсатта пайдаланған жағдайда, қауіпті жағдай туындауы мүмкін.
- Егер сақтандырғыштың балқитын өндірмесі үзіліп қалса, жөндеу үшін күртені өкілетті қызмет көрсету орталығына қайтарыңыз.

Аккумулятормен жұмыс істейтін құралды пайдалану және күтім жасау

1. Тек өндіруші көрсеткен зарядтау құрылғысымен зарядтаңыз. Бір аккумулятор блогына сәйкес келетін зарядтау құрылғысын басқа аккумулятор блогымен пайдалану өрт қаупін тудыруы мүмкін.
2. Электрлік құралдарды тек көрсетілген аккумулятор блоктарымен пайдаланыңыз. Кез келген басқа аккумулятор блоктарын пайдалану жарақат алу мен өрт шығу қаупін тудыруы мүмкін.
3. Аккумулятор блогын пайдаланбаған кезде, оны қағаз қыстырғыштар, тиындар, кілттер, шегелер, бұрандалар сияқты металл заттар мен бір клеммадан екіншісіне қосылыс жасау мүмкін басқа шағын металл заттардан аулақ ұстаңыз. Аккумулятор клеммаларының қысқа тұйықталуы күйік шалуға немесе өртке әкелуі мүмкін.
4. Дұрыс пайдаланбаған кезде аккумулятордан сұйықтық ағуы мүмкін; тиіп кетпеуге тырысыңыз. Егер абайсызда тиіп кетсеңіз, сумен шайыңыз. Егер сұйықтық көзге тиген болса, медициналық көмекке жүгініңіз. Аккумулятордан шыққан сұйықтық тітіркену немесе күйікке себеп болуы мүмкін.
5. Зақымдалған немесе өзгертілген аккумулятор блогын пайдаланбаңыз. Зақымдалған немесе өзгертілген аккумуляторлардан нәтижесінде өрт, жарылыс немесе жарақат алу қаупіне әкелетін күтпеген жағдайлар туындауы мүмкін.

6. Аккумулятор блогын немесе құралды от немесе шамадан тыс жоғары температура шығаратын заттың жанына қоймаңыз. Отқа түссе немесе температура 130 °C-тан жоғары болса, жарылуы мүмкін.
7. Зарядтауға қатысты нұсқаулардың барлығын орындаңыз және аккумулятор блогын немесе құралды нұсқауларда көрсетілген температура ауқымынан тыс зарядтамаңыз. Дұрыс зарядтамаласа немесе көрсетілген ауқымнан тыс температурада зарядталса, аккумулятор зақымдалуы және өрт шығу қаупі артуы мүмкін.

Аккумулятор картриджіне арналған маңызды қауіпсіздік нұсқаулары

1. Аккумулятор картриджін пайдаланбас бұрын, (1) аккумулятордың зарядтау құрылғысындағы, (2) аккумулятордағы және (3) аккумуляторды пайдаланатын өнімдегі барлық нұсқаулар мен ескерту білгілерін оқып шығыңыз.
2. Аккумулятор картриджін бөлшектемеңіз.
3. Егер аккумулятор картриджіңді пайдалану уақыты бірталай қысқарған болса, пайдалануды дереу тоқтатыңыз. Бұл қызып кету, ықтимал күйіктер немесе тіпті жарылыс қаупін тудыруы мүмкін.
4. Егер электролит көзіңізге тиген болса, көзіңізді таза сумен шайыңыз және дереу медициналық көмекке жүгініңіз. Бұл көру қабілетінен айырылуға әкеп соқтыруы мүмкін.
5. Аккумулятор картриджіңді жалғасуларын бір бірімен матастырмаңыз:
 - (1) Клеммаларды кез келген ток өткізгіш материалдарға тигізбеңіз.
 - (2) Аккумулятор картриджін ішінде шегелер, тиындар, т.б. басқа металл заттары бар контейнерде сақтамаңыз.
 - (3) Аккумулятор блогын суға салмаңыз немесе жаңбыр астында қалдырмаңыз.
 Аккумулятор түйіспелерінің тұйықталуы үлкен ток ағынының пайда болуына, қызып кетуге, ықтимал күйіктерге және тіпті бұзылуға себеп болуы мүмкін.
6. Құралды және аккумулятор блогын температурасы 50 °C-тан (122 °F) асатын жерлерде сақтамаңыз.
7. Аккумулятор блогы қатты зақымдалған немесе толығымен тозған болса да, оны отқа жақпаңыз. Аккумулятор блогы отта жарылып кетуі мүмкін.
8. Аккумуляторды құлатып немесе соғып алмаңыз.
9. Зақымдалған аккумуляторды пайдаланбаңыз.

10. **Жинаққа кіретін литий-ионды аккумуляторлар денсаулыққа және қоршаған ортаға зиянды заттар заңнамасы талаптарына сәйкес қарастырылады.** Коммерциялық тасымалдау үшін, мысалы, үшінші тараптар, экспедиторлар үшін қаптамада және таңбалауда арнайы талаптар сақталуы тиіс. Жіберілетін өнімді дайындау үшін қауіпті заттар бойынша сарапшы маманмен кеңесу керек. Сонымен қатар ұлттық ережелерді де толық қарап шығыңыз. Ашық түйіспелерді жауып, аккумуляторды қаптамаға қозғалмайтындай етіп орналастырыңыз.
11. **Аккумулятор картриджін көдеге жаратқан кезде оны құралдан шығарып алып, қауіпсіз жерде көдеге жаратыңыз. Аккумуляторды көдеге жаратуға қатысты жергілікті ережелерді орындаңыз.**
12. **Аккумуляторларды тек Makita компаниясы көрсеткен өнімдермен бірге пайдаланыңыз.** Аккумуляторларды үйлесімді емес өнімдерге орнату өртке, қызып кетуге, жарылысқа немесе электролит ағуына әкеп соқтыруы мүмкін.
13. **Егер құрал ұзақ уақыт бойы пайдаланылмайтын болса, құралдағы аккумуляторды алып тастау керек.**

▲САҚ БОЛЫҢИЗ: Тек түпнұсқа Makita аккумуляторларын пайдаланыңыз. Түпнұсқа емес Makita аккумуляторларын немесе өзгертілген аккумуляторларды пайдалану нәтижесінде өрт, жарақат алу немесе зақымдалуға себеп болатын аккумулятор жарылуына әкелуі мүмкін. Ол сондай-ақ Makita құралы мен зарядтау құрылғысы үшін Makita кепілдігінің күшін жояды.

Аккумулятордың максималды қызмет ету мерзімін сақтау бойынша кеңестер

1. Аккумулятор картриджін қуаты толығымен таусылмас бұрын зарядтаңыз. Электр құралының қуаты аз екендігін байқаған кезде, құрал жұмысын тоқтатып, аккумулятор картриджін зарядтаңыз.
2. Толығымен зарядталған аккумулятор картриджін ешқашан қайта зарядтамаңыз. Артық зарядтау аккумулятордың қызмет ету мерзімін қысқартады.
3. Аккумулятор картриджін 10 °C – 40 °C (50 °F – 104 °F) бөлме температурасында зарядтаңыз. Зарядтамас бұрын аккумулятор картриджін суытыңыз.
4. Егер аккумулятор картриджін ұзақ уақыт бойы (алты айдан артық) пайдаланбаған болсаңыз, оны зарядтаңыз.

ОСЫ НҰСҚАУЛАРДЫ САҚТАҢИЗ.

БӨЛШЕКТЕР СИПАТТАМАСЫ

Аккумулятор ұстағышы (қосымша керек-жарақ)

► Сурет1

1	Аккумулятор ұстағышы (10,8 В - 12 В макс.)	2	Аккумулятор ұстағышы (14,4 В / 18 В)	3	Белдік ілмегі	4	Бауға арналған саңылау
---	--	---	--------------------------------------	---	---------------	---	------------------------

CJ105D / DCJ205 үлгісі

► Сурет2

1	Қуат түймесі	2	Аккумулятор қалтасы	3	Ұя	4	Код құлпы
---	--------------	---	---------------------	---	----	---	-----------

CJ106D / DCJ206 үлгісі

► Сурет3

1	Қуат түймесі	2	Аккумулятор қалтасы	3	Ұя	4	Код құлпы
5	Қап	6	Аты-жөні жазылған бейджик салғыш	-	-	-	-

CV102D / DCV202 үлгісі

► Сурет4

1	Қуат түймесі	2	Аккумулятор қалтасы	3	Ұя
---	--------------	---	---------------------	---	----

ОРНАТУ

Аккумулятор картриджін орнату немесе алу

▲САҚ БОЛЫҢЫЗ: Аккумулятор картриджін орнатпас немесе алмас бұрын, әрдайым құрылғыны өшіріңіз.

▲САҚ БОЛЫҢЫЗ: Аккумулятор картриджін орнатқан немесе алған кезде, аккумулятор ұстағышы мен аккумулятор картриджін мықтап ұстаңыз. Аккумулятор ұстағышы мен аккумулятор картриджін мықтап ұстамаған жағдайда олардың қолыңыздан сырғанап түсіп, нәтижесінде екеуінің де зақымдалуына және/немесе жарақат алуға әкеп соқтыруы мүмкін.

- **Сурет5:** 1. Қызыл индикатор 2. Түйме
3. Аккумулятор картриджі 4. Аккумулятор ұстағышы (қосымша керек-жарақ)

Аккумулятор картриджін орнату үшін, аккумулятор картриджіндегі тілшені корпустағы жырашықпен туралап, оны орнына сырғытып салыңыз. Аккумулятор картриджін сырт еткен дыбыс естіліп, өз орнында құлыпталғанша итеріп салыңыз. Егер түйменің жоғарғы жағында қызыл индикатор көрініп тұрса, демек ол толығымен құлыпталмаған.

Аккумулятор картриджін алу үшін картридждің алдыңғы жағындағы түймені басып, оны аккумулятор ұстағышынан сырғытып шығарып алыңыз.

▲САҚ БОЛЫҢЫЗ: Аккумулятор картриджін әрдайым қызыл индикатор көрінбейтіндей етіп, толығымен орнатыңыз. Олай жасамаған жағдайда, ол аккумулятор ұстағышынан кездейсоқ түсіп кетіп, сізді немесе айналаңыздағы адамдарды жарақаттауы мүмкін.

▲САҚ БОЛЫҢЫЗ: Аккумулятор картриджін күштеп орнатпаңыз. Егер аккумулятор картриджі жеңіл сырғымаса, демек ол дұрыс салынбаған.

Аккумулятор қалтасы

Аккумулятор ұстағышын (аккумулятор картриджі бар) аккумулятор қалтасында сақтауға болады. Аккумулятор қалтасынан шығарылған қуат кабелінің ұясын аккумулятор ұстағышының ашасына қосыңыз. Содан кейін аккумулятор ұстағышын аккумулятор қалтасына салып, бекіткішті бекітіңіз.

- **Сурет6:** 1. Қуат кабелі 2. Ұя 3. Аша
4. Аккумулятор қалтасы

Аккумулятор ұстағышындағы белдік ілмегін бұрандаларды алу арқылы ажыратуға болады.

- **Сурет7:** 1. Бұранда 2. Белдік ілмегі

Аккумулятор ұстағышын бекіту

Аккумулятор ұстағышын бел буатын белдікке іліп қоюға болады. Аккумулятор ұстағышының кездейсоқ түсіп кетуіне жол бермеу үшін, бауды бауға арналған саңылаудан өткізіп, бекітіңіз.

1. Қуат кабелін аккумулятор қалтасындағы жоғарғы саңылаудан тартып шығарыңыз да, ұяны аккумулятор қалтасындағы төменгі саңылау арқылы өткізіңіз, содан соң оны күртенің немесе жилеттің ішіне қарай тартыңыз.

- **Сурет8:** 1. Қуат кабелі 2. Жоғарғы саңылау
3. Аккумулятор қалтасы 4. Ұя 5. Төменгі саңылау

2. Аккумулятор ұстағышының белдік ілмегін бел буатын белдікке бекітіп, ұяны аккумулятор ұстағышының ашасына қосыңыз.

- **Сурет9:** 1. Белдік ілмегі 2. Аккумулятор ұстағышы 3. Бел буатын белдік 4. Аша 5. Ұя

Аккумулятор ұстағышының түсіп кетуден қорғайтын функциясы бар. Аккумулятор ұстағышын белдіктен алған кезде құлыптан босату түймесін басып тұрып, аккумулятор ұстағышын тартыңыз.

- **Сурет10:** 1. Құлыптан босату түймесі

ФУНКЦИОНАЛДЫҚ СИПАТТАМАСЫ

Қуат түймесі

Күртені немесе жилетті іске қосу үшін қуат түймесін басып тұрыңыз (шамамен 1,5 секунд). Өшіру үшін қуат түймесін қайтадан басып тұрыңыз.

Температураны реттеу

▲САҚ БОЛЫҢЫЗ: Үздіксіз жұмыс істеу үшін температура параметрін "төмен" (көк) мәнге орнатыңыз. Егер күрте немесе жилет қатты қызып кетсе, онда олар ақаулық тудырып, жарақат алуға себеп болуы мүмкін.

Температураның үш параметрі бар (жоғары, орташа, төмен). Күртені немесе жилетті қосқанда температура "жоғары" мәнге орнатылады. Қуат түймесін әр басқан сайын температура параметрі суретте көрсетілгендей өзгеріп отырады. Қуат түймесінің түсі ағымдағы параметрді көрсетеді.

- **Сурет11:** 1. Қызыл: "жоғары" 2. Ақ: "орташа"
3. Көк: "төмен"

Аккумулятордың қалған қуатын көрсету

Тек индикаторы бар аккумулятор картриджіне арналған.

- **Сурет12:** 1. Индикатор шамдары 2. Тексеру түймесі

Аккумулятордың қалған қуатын көрсету үшін аккумулятор картриджіндегі тексеру түймесін басыңыз. Индикатор шамдары бірнеше секунд жанып тұрады.

Индикатор шамдары			Қалған қуат
Жанып тұру	Өшірулі	Жыпылықтау	
			75% - 100%
			50% - 75%
			25% - 50%
			0% - 25%
			Аккумуляторды зарядтаңыз.
(Тек 14,4 В және 18 В аккумуляторлар үшін)			
			Аккумулятор ақаулы болуы мүмкін.
(Тек 14,4 В және 18 В аккумуляторлар үшін)			

ЕСКЕРТПЕ: Қолдану жағдайларына және қоршаған ортаның температурасына қарай көрсеткіш нақты қуаттан біршама ерекшеленуі мүмкін.

Аккумулятордың қорғау жүйесі

Құрылғы аккумуляторды қорғау жүйесімен жабдықталған. Бұл жүйе аккумулятордың қызмет ету мерзімін ұзарту үшін жылыту бөліктерінің қуат көзін автоматты түрде өшіреді. Егер аккумулятордың қалған қуаты тым төмен болса, онда құрылғы жұмыс істемейді. Құрылғыны іске қосқанда қуат жылыту бөліктеріне қайта беріледі, бірақ көп ұзамай тоқтайды. Бұл жағдайда аккумулятор картриджін шығарып алып, қайта зарядтаңыз.

USB құрылғыларын қосу

▲САҚ БОЛЫҢЫЗ: Тек USB құрылғысын енгізетін портпен үйлесімді құрылғыларды ғана қосыңыз. Әйтпесе аккумулятор ұстағышының ақаулығына себеп болуы мүмкін.

НАЗАР САЛЫҢЫЗ: USB құрылғысын аккумулятор ұстағышына (аккумуляторы бар) қоспас бұрын, әрдайым USB құрылғысындағы деректердің сақтық көшірмесін жасаңыз. Мұны орындамау деректердің жоғалуына әкелуі мүмкін.

Аккумулятор ұстағышы (аккумулятор картриджімен бірге) USB құрылғылары үшін сыртқы қуат көзі ретінде қызмет атқарады.

Қақпақты ашып, USB кабелін (жинақпен бірге берілмеген) аккумулятор ұстағышының қуат беру портына жалғаңыз. Содан соң кабельдің екінші ұшын құрылғыға жалғап, USB порты жанындағы ауыстырып-қосқышты қосыңыз.

Аккумулятор ұстағышы (аккумулятор картриджімен бірге) 5 В ТТ, 2,4 А (максималды) қуат көзімен қамтамасыз етеді.

► **Сурет13:** 1. Қақпақ 2. Ауыстырып-қосқыш

Ыңғайлы болу үшін USB кабелін қалтадағы саңылау және кабель ұстағышы арқылы күрте немесе жилет ішіне орналастыруға болады.

CJ105D / DCJ205 / CJ106D / DCJ206 үлгісі үшін

► **Сурет14:** 1. USB кабелі

CV102D / DCV202 үлгісі үшін

► **Сурет15:** 1. USB кабелі

ЕСКЕРТПЕ: Аккумулятор ұстағышы кейбір USB құрылғыларын зарядтамауы мүмкін.

ЕСКЕРТПЕ: Пайдаланбаған кезде немесе зарядтаудан кейін, USB кабелін алып тастаңыз және қақпақты жабыңыз.

ЕСКЕРТПЕ: Батарея қуаты ауыстырып-қосқыш қосулы кезде тұтынылады. Ауыстырып-қосқышты пайдаланбаған кезде оны әрдайым өшіріп жүріңіз.

ЕСКЕРТПЕ: Бірнеше USB құрылғысын қатар зарядтаған кезде келесі құрылғыны зарядтауды бастамас бұрын, алдыңғы құрылғыны зарядтау аяқталғаннан кейін шамамен 10 секундтай күтіңіз.

ТЕХНИКАЛЫҚ ҚЫЗМЕТ КӨРСЕТУ

▲САҚ БОЛЫҢЫЗ: Тексеру немесе техникалық қызмет көрсету жұмыстарын жүргізуге әрекеттенбес бұрын әрдайым күртенің қуат көзінен өшірулі екендігіне және аккумулятор картриджінің алынғанына көз жеткізіңіз.

▲САҚ БОЛЫҢЫЗ: Егер күрте қосылмаса немесе толығымен зарядталған аккумулятор картриджінде ақаулық анықталса, аккумулятор ұстағышының клеммаларын және аккумулятор картриджін тазалаңыз. Күрте сонда да тиісті түрде жұмыс істемесе, оны пайдалануды тоқтатып, өкілетті қызмет көрсету орталығына хабарласыңыз.

НАЗАР САЛЫҢЫЗ: Жанармайды, бензинді, сұйылтқышты, спиртті немесе соған ұқсас заттарды ешқашан пайдаланбаңыз. Нетижесінде түссіздену, бұліну немесе жарықтар пайда болуына әкелуі мүмкін.

Өнімнің ҚАУІПСІЗДІГІ мен СЕНІМДІЛІГІН қамтамасыз ету үшін, жөндеу жұмыстары, кез келген басқа техникалық қызмет көрсету немесе реттеу әрдайым Makita қосалқы бөлшектерін пайдалану арқылы Makita компаниясының өкілетті немесе зауыттық қызмет көрсету орталықтары тарапынан орындалуы керек.

Күртені немесе жилетті тазалау

Барлық үлгілер үшін

- Жуар алдында күртеден немесе жилеттен аккумулятор ұстағышын ажыратыңыз.
- Затбелгідегі нұсқауларды орындаңыз.
- Күртені немесе жилетті басқа киімдермен бірге жумаңыз. Бұл оның түссізденуіне немесе түсінің өзгеріп кетуіне әкелуі мүмкін.

- Кір жуғыш машинамен жуу кезінде жууға арналған қапты пайдаланыңыз.
- Кір жууға арналған кондиционерді пайдаланбаңыз.
- Тек бейтарап жуғыш затты пайдаланыңыз.
- Жуып болғаннан кейін, кір жуғыш машинадан күртені немесе жилетті бірден алыңыз.
- Жуар алдында сыдырма ілгекті жабуды ұмытпаңыз.

Тек CJ106D / DCJ206 үлгісі үшін

- Жарық шағылыстырғыш бөліктерінің жұмыс өнімділігі жуған сайын төмендеуі мүмкін.
- Баппен жуу циклін пайдаланып кір жуғыш машинада жууға арналған (жууға арналған саны - 25 ретке дейін.)
- Жуу саны күртенің пайдалану ұзақтығын анықтайтын жалғыз фактор емес.
- Күртені пайдалану ұзақтығы оны пайдалану, күтім жасау және сақтау күйіне байланысты өзгереді.
- Егер жарық шағылыстырғыш бөліктері немесе киім тозған болса, оларды жаңа күртеге ауыстырыңыз.

ҚОСЫМША КЕРЕК-ЖАРАҚТАР

⚠ САҚ БОЛЫҢЫЗ: Бұл керек-жарақтар мен қондырмалар осы нұсқаулықта көрсетілген Makita құралымен бірге пайдалануға ұсынылады. Кез келген басқа керек-жарақтар мен қондырмаларды пайдалану адамдардың жарақаттануына әкелуі мүмкін. Керек-жарақты немесе қондырманы тек өз мақсатында ғана қолданыңыз.

Осы керек-жарақтар туралы қосымша мәлімет алу үшін көмек қажет болса, жергілікті Makita қызмет көрсету орталығына хабарласыңыз.

- Аккумулятор ұстағышы
- Makita түпнұсқа аккумуляторы және зарядтау құрылғысы

ЕСКЕРТПЕ: Тізімдегі кейбір элементтер стандартты керек-жарақтар ретінде құралдың қаптамасында болуы мүмкін. Олар елге байланысты әртүрлі болуы мүмкін.

警告

重要安全注意事项

- 不使用时，请按如下所述存放：
 - 折叠前，使其冷却。
 - 存放时，请勿在工具上放置物品致使其产生压痕。
- 经常检查工具是否有磨损或损坏迹象。如果有此类迹象或工具被误用，应将其交由供应商而非继续使用。
- 本工具不适用于医院的医疗用途。
- 热感觉不敏感以及无法应对过热情况的十分脆弱人群不可使用本工具。
- 因无法应对过热情况，三岁以下儿童不可使用本工具。
- 除非由父母或监护人预设好控制，或者除非儿童已就安全操控方法接受了充分指导，否则本工具不得供三岁以上的儿童使用。
- 清洗时不得使开关或控制单元潮湿，干燥时必须妥当放置导线，确保开关或控制单元不会进水。
- 致欧洲用户：在有人监督或接受安全操作指导并清楚可能存在的危险后，**8岁**以上的儿童以及体力、感觉及心智不健全或原本缺乏经验和相关知识的人员可操作本工具。请勿让儿童玩耍本工具。在无人监督的情况下，请勿让儿童单独进行清洁和保养工作。
- 致非欧洲地区用户：本设备不得由不熟悉操作说明的人员（包括小孩）和体力、感觉及心智不健全或缺乏经验和知识的人员使用，除非由负责他们安全的人员在使用时对他们进行监督和指导。应看管好儿童，勿让其玩耍本工具。
- 穿着本外套或背心时，如出现以下症状，请立即脱下外套或背心并就医。否则可能会导致热衰竭或中暑。
 - 先兆：
感到不适、过度出汗、颈痛、恶心、头晕或头昏等。

— 热衰竭 / 中暑的症状：

恶心和呕吐、悸动性头痛、头晕和头昏、无汗、皮肤干红高热、肌肉无力或痉挛、快速心跳、呼吸浅快、行为变化，如意识模糊、迷向或蹒跚、无意识。

规格

型号：	CJ105D / DCJ205	CJ106D / DCJ206	CV102D / DCV202
材料	外层： 100%聚酯纤维 侧面： 100%聚酯纤维 衬里： 100%聚酯纤维	外层和衬里： 100%聚酯纤维	外层： 100%聚酯纤维 侧面： 85%聚酯纤维 15%氨纶 衬里： 100%聚酯纤维
温度调整等级	3		
净重*	1.1 kg		0.4 kg

*.外套或背心尺寸为“L”。不含电池座和电池组。

电池座和电池组规格

USB供电端口	D.C. 5 V, 2.4 A, A型		
额定电压	D.C. 10.8 V - 12 V 最大 D.C.14.4 V D.C.18 V		
电池组	10.8 V - 12V最大	BL1015 / BL1016 / BL1020B / BL1021B / BL1040B / BL1041B	
	14.4 V	BL1415 / BL1415N / BL1430 / BL1430B / BL1440 / BL1450 / BL1460B	
	18 V	BL1815 / BL1815N / BL1820 / BL1820B / BL1830 / BL1830B / BL1840 / BL1840B / BL1850 / BL1850B / BL1860B	

- 生产者保留变更规格不另行通知之权利。
- 规格和电池组可能因销往国家之不同而异。

⚠警告： 请仅使用以上所列电池组。使用其他类型的电池组可能会导致人身伤害和 / 或失火。

电池座和外套或背心的配套组合

关于电池座和外套或背心的配套组合，请见下表。

- 对于10.8 V-12 V（最大）电池，请使用电池座“YL00000003”。
- 对于14.4 V或18 V电池，请使用电池座“YL00000004”。

型号	电池	电池座的零件编号
CJ105D / CJ106D / CV102D	10.8 V - 12 V最大	YL00000003
DCJ205 / DCJ206 / DCV202	14.4 V或18 V	YL00000004

工作时间

CJ105D / DCJ205 / CJ106D / DCJ206

温度设置	电池组		
	BL1040B / BL1041B	BL1460B	BL1860B
高	3.5 小时	5.0 小时	8.5 小时
中	5.5 小时	9.0 小时	14 小时
低	14 小时	23 小时	35 小时

CV102D / DCV202

温度设置	电池组		
	BL1040B / BL1041B	BL1460B	BL1860B
高	4.0小时	6.0小时	10小时
中	7.5小时	12小时	20小时
低	14小时	23小时	35小时

- 上表中的工作时间仅为大概标准。实际工作时间可能有所差异。
- 工作时间可能根据电池类型、充电状态以及使用条件的不同而不同。
- 电池组可能因销往国家之不同而异。

符号

本产品使用以下符号。在使用前请务必理解其含义。



阅读使用说明书。



温和模式下以低于30°C的温度机洗。



请勿漂白。



请勿绞干。



请勿熨烫。



请勿干洗。



幼儿
(0-3岁) 不可使用。



不得穿刺。



低温烘干。



挂干。



III类器具。



仅限于欧盟国家
请勿将电气设备或电池组与家庭普通废弃物一同丢弃！请务必遵守欧洲关于废弃电子电气设备、电池和蓄电池以及废弃电池和蓄电池的指令并根据法律法规执行。达到使用寿命的电气设备和电池组必须分类回收至符合环境保护规定的再循环机构。

用途

发热保暖外套或电热背心用于在较冷环境下给身体供暖。

EC符合性声明

仅用于欧洲国家

CJ106D / DCJ206型

本使用说明书的附录A包含了EC符合性声明。

安全警告

警告： 阅读所有警告和所有说明。不遵照以下警告和说明会导致电击、着火和 / 或严重伤害。

保存所有警告和说明书以备查阅。

警告和注意事项中的术语“外套”系指外套或背心。

一般安全警告

- 儿童、残障人士或血液循环不良等热感觉不健全的人士应避免使用外套。
- 勿将外套用于非规定用途。
- 内部潮湿时切勿使用外套。
- 不要贴身穿着外套。
- 如您感觉到任何异常，请立即关闭外套并取出电池组。
- 不得缠绕电源线。电缆损坏会导致触电。
- 如发现任何异常，请联系当地维修中心进行修复。
- 不要使用别针等物品。此举可能会损坏内部布线。
- 保留保养标签和铭牌。如它们不可读或缺失，请联系我们的授权维修中心进行修复。
- 根据使用环境选择适当的温度设置以连续使用。
- 清洗和干燥时，不得使电池组、电池座和连接器受潮。
- 除非由父母或监护人预设好控制，或者除非儿童已就安全操控方法接受了充分指导，否则本工具不得供儿童使用。
- 注意不要使相同的皮肤区域长时间接触发热部分。如果发热部分长时间接触相同的皮肤区域，即使在相对低温环境（40至60°C）下，也可能造成低温灼伤。
- 感觉较热时停止使用外套。
- 切勿在睡眠时使用外套。
- 为避免中暑，在移至温度较高的环境时应脱去外套。
- 仔细检查衣服内部的⊗标记。不得从外部或内部将别针插入衣服中。
- 充电前，从外套中取下电池。
- 取出外套中耗尽的电池，并安全处理。
- 长时间存放外套时，应取出电池。
- 不得使电源端子短路。

清洗

- 清洗外套时，应遵循外套上小心标签的指示说明。
- 清洁外套前，取出电池座和电池组，然后将电源线置于电池袋中并扣好扣件。

工作区域安全事项

- 保持工作区域清洁，照明情况良好。混乱或黑暗的区域容易招致危险事故。

电气安全

- 请勿将外套暴露在雨水或潮湿的环境中。外套受潮将增加触电的危险。
- 请勿不当使用导线。切勿用导线携带、拖拽或插拔外套。避免使导线受热、沾染油脂和碰到尖锐的边缘。
- 不要连接电源到USB端口。否则会有火灾危险。USB端口仅用于给低压设备充电。
- 未给低压设备充电时，务必盖上USB端口。
- 不得将钉子、导线等插入USB电源端口。否则会因短路造成冒烟或起火。
- 不得用潮湿或油腻的手处理导线和电池。
- 导线或插头受损时，切勿使用外套。
- 务必使用Makita（牧田）指定的电池座。
- 电池供电时，不得断开任何导线。幼儿可能会将带电插头放入口中并导致受伤。
- 不得将电池座的插头连接到非Makita（牧田）指定的外套装置。

人身安全

- 使用外套时请保持警惕，注意您的操作，并运用常识。请勿在疲惫或在麻醉品、酒精或其他药物作用影响下使用外套。在使用外套期间分心可能会导致严重的人身伤害。

外套使用和护理

- 如果外套的开关无法开启和关闭，则请勿使用该外套。任何无法通过开关控制的外套都非常危险，必须进行维修。
- 保养外套。检查零件破损情况和影响外套使用的任何其他状况。如有损坏，应在使用前修理好外套。
- 按照这些说明事项，根据工作条件和工作特点来使用外套。将外套用于除了这些设计用途以外的操作时将导致意外情况发生。
- 如果熔线环破损，应将外套交由我们的授权维修中心进行维修。

用电池驱动的电动工具的使用和保养

1. 请仅使用制造商指定的充电器进行充电。将适用于某一种类型电池组的充电器用于其他类型的电池组时，可能会导致起火。
2. 电动工具仅可使用专门指定的电池组。使用其他类型的电池组可能会导致人身伤害或起火。

3. 不使用电池组时请将其远离纸夹、硬币、钥匙、钉子、螺丝或其他小型金属物体放置。这些物体可能会使电池端子短路。这些物体可能会使电池端子短路，引起燃烧或起火。
4. 使用过度时，电池中可能溢出液体。请避免接触。如果意外接触到电池漏液，请用水冲洗。如果液体接触到眼睛，请就医。电池漏液可能会导致过敏发炎或灼伤。
5. 不要使用损坏或改装过的电池包或工具。损坏或改装过的电池组可能呈现无法预测的结果，导致着火、爆炸或伤害。
6. 不要将电池包或电动工具暴露于火或高温中。暴露于火或高于130°C的高温中可能导致爆炸。
7. 遵循所有充电说明。不要在说明书中指定的温度范围之外给电池包或电动工具充电。不正确或在指定的温度范围外充电可能会损坏电池和增加着火的风险。

电池组的重要安全注意事项

1. 在使用电池组之前，请仔细通读所有的说明以及（1）电池充电器，（2）电池，以及（3）使用电池的产品上的警告标记。
2. 请勿拆解电池组。
3. 如果机器运行时间变得过短，请立即停止使用。否则可能会导致过热、起火甚至爆炸。
4. 如果电解液进入您的眼睛，用清水将其冲洗干净并立即就医。否则可能会导致视力受损。
5. 请勿使电池组短路：
 - （1）请勿使任何导电材料碰触到端子。
 - （2）避免将电池组与其他金属物品如钉子、硬币等放置在同一容器内。
 - （3）请勿将电池组置于水中或使其淋雨。

电池短路将产生大的电流，导致过热，并可能导致起火甚至击穿。

6. 请勿将工具和电池组置于温度可能达到或超过50°C（122°F）的场所。
7. 即使电池组已经严重损坏或完全磨损，也请勿焚烧电池组。电池组会在火中爆炸。
8. 请小心，勿撞击电池或使其掉落。
9. 请勿使用损坏的电池。

10. 本工具附带的锂离子电池需符合危险品法规要求。

第三方或转运代理等进行商业运输时，应遵循包装和标识方面的特殊要求。有关运输项目的准备作业，咨询危险品方面的专业人士。同时，请遵守可能更为详尽的国家法规。

请使用胶带保护且勿遮掩表面的联络信息，并牢固封装电池，使电池在包装内不可动。

11. 丢弃电池组时，需将其从工具上卸下并在安全地带进行处理。关于如何处理废弃的电池，请遵循当地法规。
12. 仅将电池用于Makita（牧田）指定的产品。将电池安装至不兼容的产品会导致起火、过热、爆炸或电解液泄漏。
13. 如长时间未使用工具，必须将电池从工具内取出。

请保留此说明书。

 **小心：**请仅使用Makita（牧田）原装电池。使用非Makita（牧田）原装电池或经过改装的电池可能会导致电池爆炸，从而造成火灾、人身伤害或物品受损。同时也会导致牧田工具和充电器的牧田保修服务失效。

保持电池最大使用寿命的提示

1. 在电池组电量完全耗尽前及时充电。发现工具电量低时，请停止工具操作，并给电池组充电。
2. 请勿对已充满电的电池组重新充电。过度充电将缩短电池的使用寿命。
3. 请在10°C - 40°C（50°F - 104°F）的室温条件下给电池组充电。请在灼热的电池组冷却后再充电。
4. 如果电池组长时间（超过六个月）未使用，请给其充电。

部件说明

电池座（选购附件）

► 图片1

1	电池座（10.8 V - 12 V最大）	2	电池座（14.4 V / 18 V）	3	皮带挂钩	4	挂绳孔
---	----------------------	---	--------------------	---	------	---	-----

CJ105D / DCJ205型

► 图片2

1	电源按钮	2	电池袋	3	插孔	4	绳扣
---	------	---	-----	---	----	---	----

CJ106D / DCJ206型

► 图片3

1	电源按钮	2	电池袋	3	插孔	4	绳扣
5	风帽	6	名字标签袋	-	-	-	-

CV102D / DCV202型

► 图片4

1	电源按钮	2	电池袋	3	插孔
---	------	---	-----	---	----

安装

安装或拆卸电池组

⚠小心： 安装或拆卸电池组之前，请务必关闭设备电源。

⚠小心： 安装或拆卸电池组时请握紧电池座和电池组。否则它们可能从您的手中滑落，导致电池座和电池组受损，甚至造成人身伤害。

► 图片5: 1. 红色指示灯 2. 按钮 3. 电池组 4. 电池座（选购附件）

安装电池组时，要将电池组上的舌簧与外罩上的凹槽对齐，然后推滑到位。务必将电池组完全插入到位，直到其被锁定并发出卡嗒声为止。如果插入后仍能看到按钮上侧的红色指示灯，则说明其未完全锁紧。

拆卸电池组时，按下电池组前侧的按钮，同时将电池组从电池座中滑出。

⚠小心： 务必完全装入电池组，直至看不见红色指示灯。否则它可能会意外从电池座中脱落，从而造成自身或他人受伤。

⚠小心： 请勿强行安装电池组。如果电池组难以插入，可能是插入方法不当。

电池袋

电池座（含电池组）可存放在电池袋中。将从电池袋引出的电源线插孔连接到电池座插头上。然后将电池座放入电池袋并扣好扣件。

► 图片6: 1. 电源线 2. 插孔 3. 插头 4. 电池袋

可通过拆下螺丝取下电池座上的皮带挂钩。

► 图片7: 1. 螺丝 2. 皮带挂钩

安装电池座

您可以将电池座悬挂在腰带上。为避免电池座意外掉落，使用带孔系一根绑带，然后对其进行固定。

1. 将电源线从电池袋的上孔拉出，使插孔穿过电池袋的下孔，然后引到外套或背心的内部。

► 图片8: 1. 电源线 2. 上孔 3. 电池袋 4. 插孔 5. 下孔

2. 将电池座的皮带挂钩挂到腰带上，并连接插孔到电池座插头。

► 图片9: 1. 皮带挂钩 2. 电池座 3. 腰带 4. 插头 5. 插孔

电池座具有防掉落功能。将电池座从腰带取下时，请在按下解锁按钮的同时拉动电池座。

► 图片10: 1. 解锁按钮

功能描述

电源按钮

要打开外套或背心，请按住电源按钮（约1.5秒）。要关闭时，请再按住电源按钮。

温度调整

⚠️小心：长时间穿着时，请将温度设置为“低”（蓝色）。如果外套或背心过热，可能会出现故障或导致人身伤害。

有三种温度设置（高、中、低）。打开外套或背心时，温度被设为“高”。每次按电源按钮，温度设置会按图示变化。电源按钮的颜色指示当前设置。

► **图片11：** 1. 红色：“高” 2. 白色：“中” 3. 蓝色：“低”

显示电池的剩余电量

仅限带指示灯的电池组

► **图片12：** 1. 指示灯 2. CHECK（查看）按钮

按电池组上的CHECK（查看）按钮可显示电池剩余电量。指示灯将亮起数秒。

指示灯			剩余电量
■ 点亮	□ 熄灭	▣ 闪烁	
■ ■ ■ ■			75%至100%
■ ■ ■ □			50%至75%
■ ■ □ □			25%至50%
■ □ □ □			0%至25%
▣ □ □ □			给电池充电。 (仅用于14.4 V与18 V电池)
■ ■ □ □ ↑ ↓ □ □ ■ ■			电池可能出现故障。 (仅用于14.4 V与18 V电池)

注：在不同的使用条件及环境温度下，指示灯所示电量可能与实际情况略有不同。

电池保护系统

本设备配备有电池保护系统。该系统可自动切断加热部件电源以延长电池寿命。剩余电池电量过低，设备不工作。打开设备时，会再次向加热部件供电，但不久即停止。在这种情况下，请取下电池组并予以充电。

连结USB设备

⚠️小心：仅连结与USB电源端口兼容的设备。否则，将会导致电池座故障。

注意：将USB设备与电池座（带电池）连接之前，请对USB设备上的数据进行备份。否则，将可能导致数据丢失。

电池座（含电池组）可用作USB设备的外部电源。打开盖罩，将USB电线（未提供）与电池座的电源端口连接。随后，将电线的另外一端与设备连接，并打开USB端口旁边的开关。电池座（含电池组）供给DC 5 V，2.4 A电源（最大）。

► **图片13：** 1. 盖板 2. 开关

使用外套上孔和线索夹可以很方便地将USB电缆置于外套或背心内。

CJ105D / DCJ205 / CJ106D / DCJ206适用

► **图片14：** 1. USB电缆

CV102D / DCV202适用

► **图片15：** 1. USB电缆

注：电池座可能无法对某些USB设备进行供电。

注：不使用时或充电后，取下USB电缆并盖好盖子。

注：电源开启时，将会消耗电池电量。不使用时，务必关闭开关。

注：连续给多个USB设备充电时，在前一设备充电完成后等待约10秒后再开始给下一设备充电。

保养

⚠️小心：检查或保养设备之前，请务必关闭夹充电器并取出电池组。

⚠️小心：如果夹克无法打开或者充满电的电池组中发现任何故障，清洁电池座与电池组的端子。如果夹克依然无法恰当工作，停止使用夹克并且与我们的授权服务中心联系。

注意：切勿使用汽油、苯、稀释剂、酒精或类似物品清洁工具。否则可能会导致工具变色、变形或出现裂缝。

为了保证产品的安全与可靠性，维修、任何其他维修保养或调节需由**Makita**（牧田）授权的或工厂维修服务中心完成。务必使用**Makita**（牧田）的替换部件。

清洁外套或背心

适用所有机型

- 清洗前，从外套或背心上取下电池座。
- 遵循标签上的指示说明。
- 不要将外套或背心与其他衣物混洗。否则会导致脱色或着色。
- 如果使用洗衣机，则需配合洗衣网使用。
- 请勿使用织物柔软剂。
- 仅使用中性洗涤剂。
- 清洗后，立即从洗衣机中取出外套或背心。
- 清洗前，请务必扣合拉链。

仅限**CJ106D / DCJ206**

- 清洗后，反光条的性能可能会下降。
- 使用轻柔模式机洗（清洗次数最多为25次。）
- 清洗次数并非决定夹克使用寿命的唯一因素。
- 夹克的使用寿命受使用方法、护理方法和存放状态的影响。
- 如果反光条或衣物劣化，请更换新的夹克。

选购附件

⚠小心：这些附件或装置专用于本说明书所列的**Makita**（牧田）工具。如使用其他厂牌附件或装置，可能导致人身伤害。仅可将附件或装置用于规定目的。

如您需要了解更多关于这些选购附件的信息，请咨询当地的**Makita**（牧田）维修服务中心。

- 电池座
- **Makita**（牧田）原装电池和充电器

注：本列表中的一些部件可能作为标准配件包含于工具包装内。它们可能因销往国家之不同而异。

Makita Europe N.V. Jan-Baptist Vinkstraat 2,
3070 Kortenberg, Belgium

Makita Corporation 3-11-8, Sumiyoshi-cho,
Anjo, Aichi 446-8502 Japan

www.makita.com

CJ105D-31L-1909
EN, FR, DE, IT, NL,
ES, PT, DA, EL, TR,
SV, NO, FI, LV, LT,
ET, PL, HU, SK, CS,
SL, SQ, BG, HR,
MK, SR, RO, UK,
RU, KK, ZHCN
20190403