

Informatie

TOGGLER® Hollewandankers

Voor hollewanden van 10-92mm



**Draait niet mee door de perfecte
schroefdraad en de fixatiestrips**

- + Hoge uittrekwaarde door groot draagvlak van gegalvaniseerd staal
- + Makkelijke en snelle bevestiging door handige montagestrips
- + Geschikt voor zware toepassingen



Voor bouten en draadeinden

**Anker blijft altijd op zijn
plaats na uitdraaien bout**

TOGGLER®
HIGH-PERFORMANCE ANCHORS®

Montage instructie

In materiaal van 10 tot 92mm dikte.

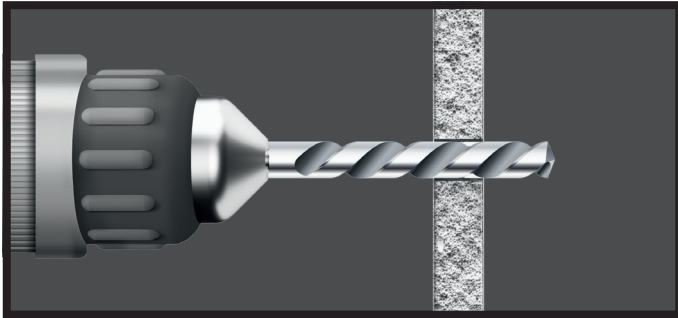

STAP 1

Boor een gat

- Ø 12 voor M5 & M6
- Ø 20 voor M8 & M10

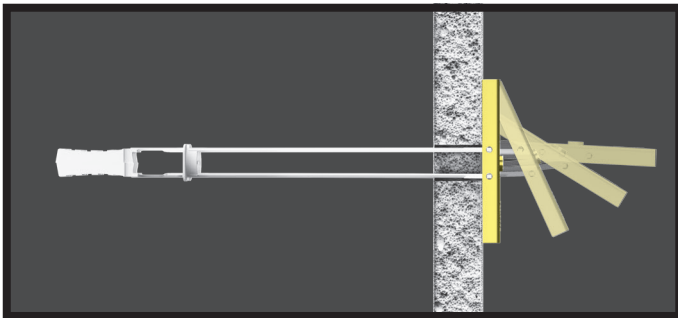

STAP 2

Breng stalen anker achter de plaat met behulp van de montagestrips

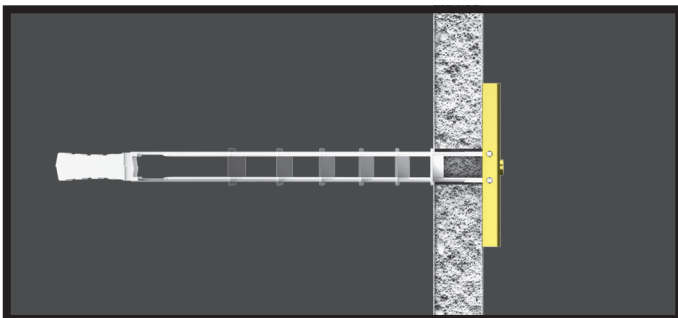

STAP 3

Trek aan de montagestrips en schuif de ring strak tegen de plaat

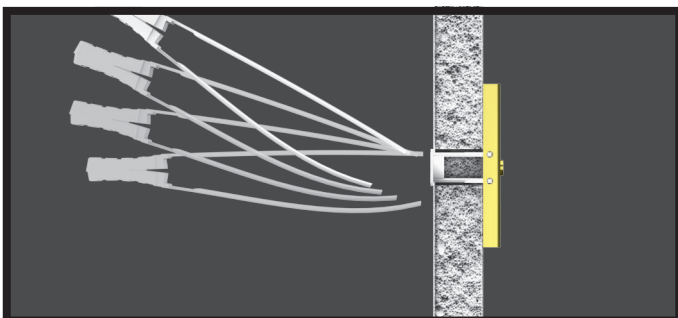

STAP 4

Breek de montagestrips vlak tegen de ring af

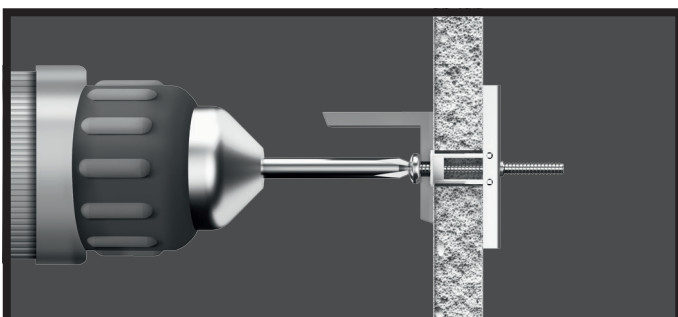

STAP 5

Draai bout of draadeind in anker

De **TOGGLER**[®] Hollewandankers zijn geschikt voor veel toepassingen



Toepassingen

- Flatscreen tv met zwenkarm
- Trapleuning
- Keukenkast
- Douchedeur
- Boekenkast
- Kapstok
- Plafondlamp
- Magnetron
- Radiator
- Digibord

De voordelen van de Hollewandankers

- + **Supersterk door groot draagvlak achter de plaat**
- + **Past altijd als de ruimte achter de plaat groter is dan 52mm**
- + **Anker blijft altijd op z'n plaats, ook als de bout eruit is gedraaid**
- + **Snel en makkelijk monteren met een duurzaam resultaat**

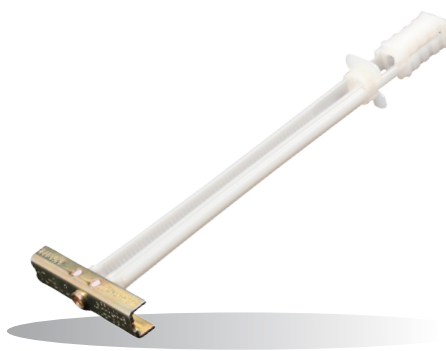

Extra voordelen

- Anker is van gegalvaniseerd staal (RoHS compliant)
- Ook verkrijgbaar in RVS 304
- Bout indraaien met schroeftol
- Is de ruimte achter de plaat kleiner dan 52mm dan kan het anker worden ingekort met een ijzerzaag



Kijk voor verkoopadressen op www.togglер.nl

Technische specificatie

Productoverzicht TOGGLER Hollewandankers.

Type	M5	M6	M8	M10
Plaatdikte	10-92mm	10-92mm	10-64mm	10-64mm
Boor diameter	13mm	13mm	20mm	20mm
Vrije ruimte nodig achter de plaat	52mm	52mm	52mm	52mm
Bout diameter	5mm	6mm	8mm	10mm
Lengte van de bout in het anker	20mm	20mm	25mm	25mm
Uittrekwaarde* met bout diameter	5mm	6mm	8mm	10mm
Plafond Gipskarton 12,5mm	51kg	51kg	51kg	51kg
Gipskarton 15mm	77kg	77kg	77kg	77kg
Gipskarton 2x12,5mm	86kg	86kg	100kg	100kg
Wand Gipskarton 12,5mm	132kg	132kg	174kg	174kg
Gipskarton 15mm	233kg	233kg	256kg	256kg
Gipskarton 2x12,5mm	268kg	268kg	290kg	290kg

* Gemiddelde uittrekwaarde van 5 proeven

Verpakking	M5	M6	M8	M10
Zakje inhoud	1	1	1	1
Artikelnummer	96116900	96116910	96116920	96116930
Zakje inhoud	5	5	5	5
Artikelnummer	96216900	96216910	96216920	96216930
Doosje inhoud	50	50	25	25
Artikelnummer	96210490	96210500	96210510	96210520
	M5RVS304	M6RVS304	M8RVS304	M10RVS304
Doosje inhoud	50	50	25	25
Artikelnummer	96210580	96210590	96210600	96210610

Werktekening Maten in mm

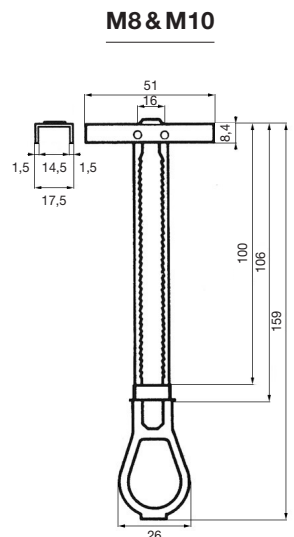
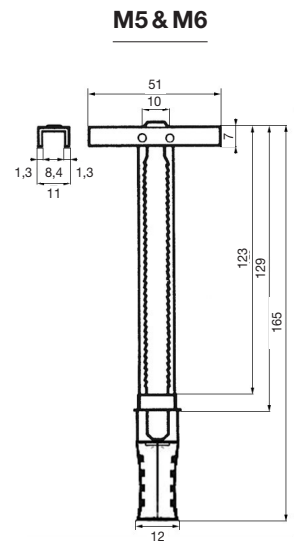

De Hollewandankers zijn onderdeel van de **TOGGLER®** familie

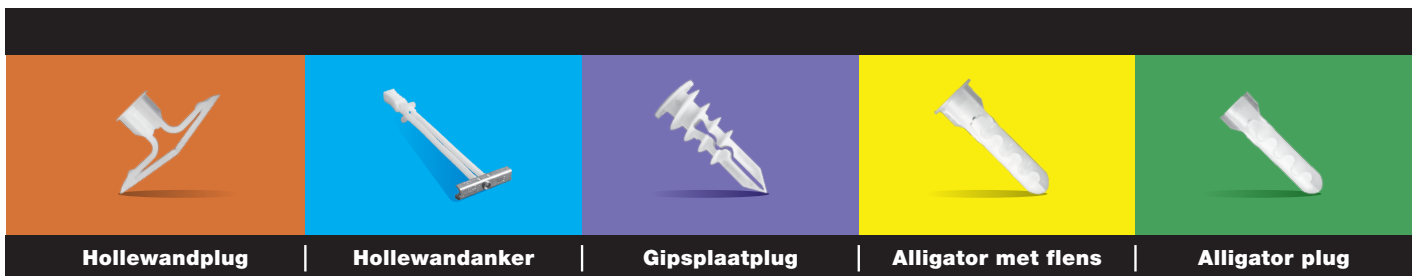

Meer informatie: www.togglер.nl



TOGGLER and typeface, logosymbol, Snapskru and ALLIGATOR are worldwide registered trademarks of Mechanical Plastics Corp. USA.
Alligator is a worldwide trademark of Mechanical Plastics Corp. US Patents o.a. No 6.161.999 and foreign counterparts.

TOGGLER®
HIGH-PERFORMANCE ANCHORS®

TOGGLER Europe
Van IJsendijkstraat 375
1442 LB Purmerend

Telefoon: 0299 420 888
E-mail: info@togglер.nl
Website: www.togglер.nl

EAN
Artikelnummer:
96900170

