



Lamello systeem

2021

Nederlands



Verbinden met het **Lamello systeem**

Een uiterst efficiënt, eenvoudig en precies verbindingssysteem voor platenmateriaal.

Zo werkt het



1. Werkstuk frezen



2. Groeven belijmen



3. Lamellen inschuiven



4. Werkstuk spannen

Het precieze arbeidsresultaat van het systeem en de lange levensduur van de machine zijn de moeite waard.

Voordelen en eigenschappen

Snel – zijdelingse inschuiftolerantie

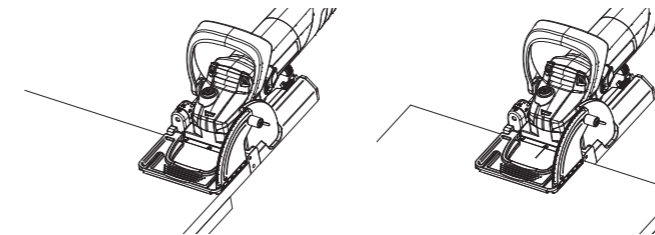

- Eenvoudige positionering van de machine volgens merkteken
- Geen bijkomende aanslagen of hulpstukken nodig
- Grote flexibiliteit bij de montage, het schuin inschuiven in de richting van de inschuifas is mogelijk (zie groot beeld links)

Eenvoudig – langs beide kanten eenzelfde bewerking

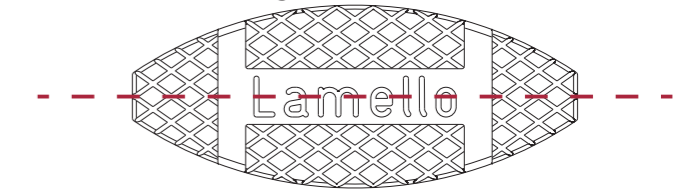

- Geen ombouw van de freesdiepte nodig, zo is er **geen foutenmarge**
- **Leidt tot tijds winst** bij iedere verbinding

Precisie – betrouwbaar freesprincipe met frees met wisselmesjes

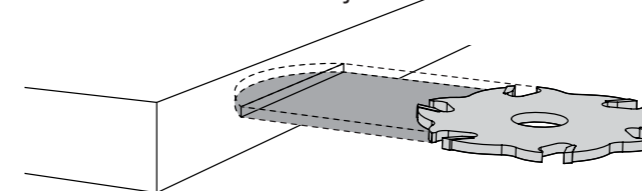

- **Schijfvormige werktuigen kunnen niet verlopen**
- **Altijd parallel, precieze groeven** – ook bij knoesten of bij een snellere werkwijze
- **Geen omwisseling van werktuigen nodig** om veel verschillende verbindingselementen in te frezen
- **Weinig onderhoudskosten** dankzij de lange levensduur van de machine. Gering werktuigonderhoud: **slechts 1 werktuig** dient geslepen of vervangen te worden

Veelzijdig – dun vlak verbindingselement met geringe inbouwdiepte

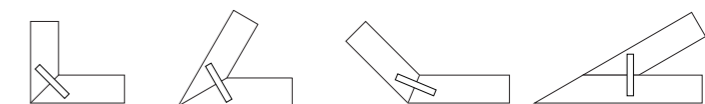

- **Dunne werkstukken** van 8 of 10 mm kunnen onder om het even welke hoek verbonden worden.
- **Geringe aantasting van de materiaalsterkte**
- **Verdraaizeker**, goedkoop verbindingselement

Veelzijdige toepassing met veel verschillende verbindingselementen...



Zonder werktuigwissel			Met werktuigwissel
20	10	0	H9
E20-L	E20-H	K20	Clamex S-18
C20	C10	Simplex	

... en nog veel meer andere voordelen



Doorlopende groeven frezen
voor tand- en groefverbindingen, standaard HW-groeffrees 4 mm



Reparaties van hout
Herstellen van harsgallen en kleine knoesten, HW-frees voor Minispot grootte 2



Snijden van schaduwvoegen
voor houten plafonds en parket- of laminaatvloeren, glijdschoen en HW-zaagblad

De originele houten lamellen

Origineel geproduceerd in Zwitserland uit Zwitsers hout naar Lamello kwaliteit

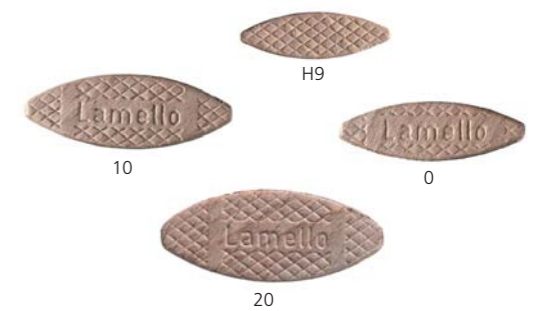

Voordelen en kenmerken

- 1. Afgeronde, gladde kanten**
– voor het gemakkelijk inschuiven
- 2. Dieperliggende, reliëf lijmvlakken**
– optimale lijmvdeling
– gemakkelijk in de groef te schuiven
- 3. Diagonale houtvezelrichting**
– zeer hoge breeksterkte

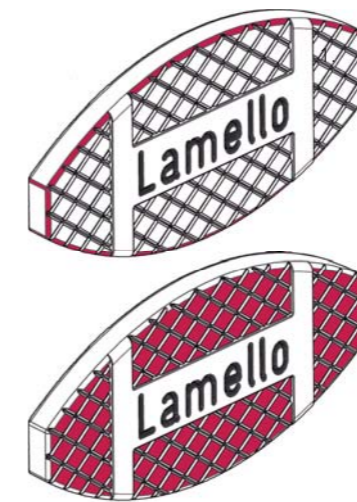

Houten lamellen in karton	Grootte	Aantal	Art.nr.
Grootte 20	56 × 23 × 4 mm	1000 stuks	144020
Grootte 10	53 × 19 × 4 mm	1000 stuks	144010
Grootte 0	47 × 15 × 4 mm	1000 stuks	144000
Grootte H9	38 × 12 × 3 mm	1000 stuks	144009
Grootte 20, 10, 0	assortiment	1000 stuks (500, 250, 250)	144030

De groeven voor de lamellen worden gefreesd met de standaard frees Ø 100 × 4 × 22 mm, terwijl de groeven voor de H9 met een frees Ø 78 × 3 × 22mm (Art.nr. 132009) worden ingefreesd.



Lijm

Minicol

De universele lijmfles

Voordelen en kenmerken

- Voor 4 mm groeven
- Zijdelingse lijmaanbreng
- De positie van het mondstuk maakt de lijmer snel inzetbaar
- Het sponsje in de voet voorkomt uitdroging en korstvorming in het mondstuk
- Inhoud: 300 ml



Minicol: De universele lijmfles met stabiele voet

175500

Spanner Set

Voordelen en kenmerken

- Eenvoudig spansysteem voor het lijmen van korpussen, lades, frames, wand- en vloerpanelen.
- Gelijmatige drukverdeling garandeert een correcte hoek



175020



Onderdelen	Aantal	Art.nr.
Spanner	2 stuks	5 m spanband 175005 8 m polyester spanband 175008
Spanbeugel	1 stuk	Zonder polyester spanband 175060
Polyester Spanner	1 rol	van 50 m 175050 Meter m ¹ 335000
Trekhaken	2 stuks 175200
Geprofileerde alu-spanhoeken	4 stuks	Lengte 12 cm 175401 Lengte 40 cm 175402 Lengte 60 cm 175403

Lijmfles Minicol

Art.nr.
Minicol Mod. KSmet kunststof mondstuk 175500
Minicol Mod. Mmet metalen mondstuk 175550



Mondstukken voor Minicol

Art.nr.
Kunststof mondstuk 335511
Metaal mondstuk 285512
Kunststof puntsproeier 335522
Metaal mondstuk voor lamellen H9 285509

Toebehoren pagina 102

Spanner Set

Art.nr.
20 cm 1 stuk spanner 175021 8 m polyester spanband 4 alu-profielhoeken 20 cm
60 cm 2 stuks spanners 175020 2 stuks 8 m polyester spanband 4 stuks alu-profielhoeken 60 cm 2 stuks trekhaken

Onderdelen	Aantal	Art.nr.
Spanner	2 stuks	5 m spanband 175005 8 m polyester spanband 175008
Spanbeugel	1 stuk	Zonder polyester spanband 175060
Polyester Spanner	1 rol	van 50 m 175050 Meter m ¹ 335000
Trekhaken	2 stuks 175200
Geprofileerde alu-spanhoeken	4 stuks	Lengte 12 cm 175401 Lengte 40 cm 175402 Lengte 60 cm 175403

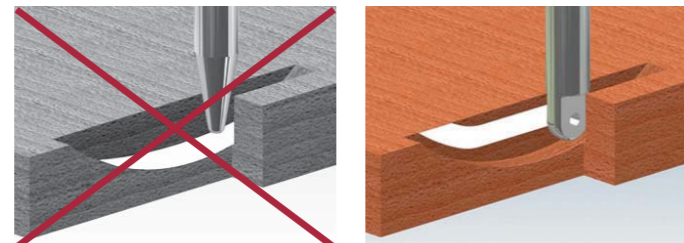

Zijdelingse lijmaanbreng

Clamex S verbinder

Voor stijlvolle ontwerpen. Demonteerbaar, flexibel en eenvoudig. Bevestiging in de 8mm groef met schroeven



alle verstekken

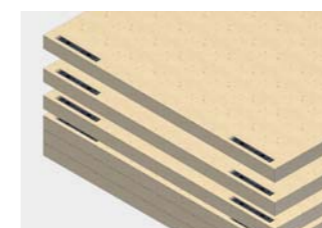

stapelbaar



esthetisch



demonteerbaar



Voordelen en kenmerken

- Demonteerbare verbindingen
- Positioneren en verbinden, 2 functies in één verbinder
- Maximale esthetiek dankzij de minimale opening (Ø 6 mm) om de verbinder te sluiten en te openen
- Verdraait niet dankzij de geleidingsstiften
- Verschillende verstekverbindingen mogelijk
- Stapelbaar, doordat er geen uitstekende delen op de vlakken zitten
- Gemakkelijk in te frezen met iedere Lamello groeffreesmachine

Toepassingen met Clamex S

- demonteerbare meubelverbindingen
- vlak-, hoek- en tussenwandverbindingen
- verstekverbindingen onder elke hoek
- raam- en deurkozijnen
- scheidingswanden
- hulp bij het lijmen

Technische gegevens

Afmetingen	66 x 29 x 8 mm
Frees	Ø 100 x 8 x 22
Materiaal plaatje	met glasvezel versterkte kunststof
Materiaal hendel	zink
Inbouwtoerantie	zijdelings ± 1.0 mm (max. ± 1.25 mm)

Clamex S-18

Art.nr.
18 paar 145231
80 paar 145236
300 paar 145241
1000 paar 145251

Toebehoren vanaf pagina 98

Zo werkt het

Montage Clamex S met frees Ø 100 x 8 x 22 mm (Art.nr. 132108)

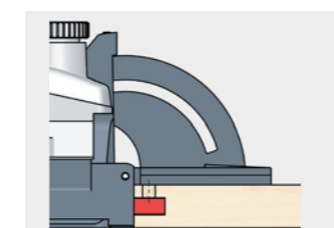

1. Groef 8 mm frezen



2. Sluiting boren



3. Clamex monteren

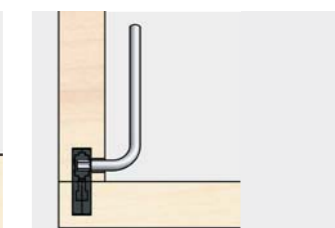

4. Verbinding sluiten, klaar!

E20

De imslaglamel



E20-L inslaan



Voordelen en kenmerken

- **Verbindt en spant** met één slag, door het speciaal geribbeld oppervlak trekt de verbinding al samen met het inslaan van de lamel
- Beide werkstukken worden **gelijktijdig** ingefreesd
- Verbinden **zonder spanschroeven** en wachttijden
- Kan **met iedere groeffreesmachine** ingefreesd worden

Toepassingen met E20

- deuroplijstingen
- sokkelverbindingen
- makkelijk aan te wenden op de werf
- verlenging van platen en profielen

Technische gegevens

Afmetingen E20-L	56 x 11.5 x 4 mm
Afmetingen E20-H	23 x 28 x 4 mm
Frees	Ø 100 x 4 x 22
Materiaal	met glasvezel versterkte kunststof

E20	Aantal	Art.nr.
E20-H	80 stuks	145021
	400 stuks	145026
	1200 stuks	145028
E20-L	80 stuks	145022
	400 stuks	145025
	1200 stuks	145027
E20-L / E20-H	40 stuks per soort	145020

E20-H inslaan



E20-L inslaan



Zo werkt het E20-H

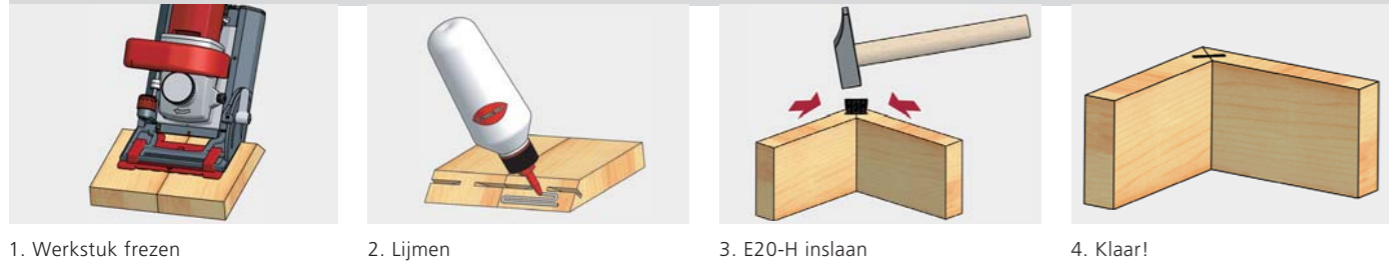

E20-L

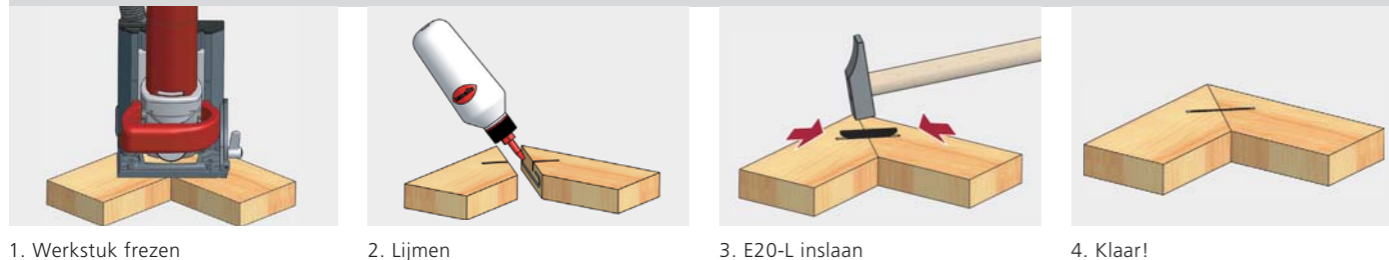

1. Werkstuk frezen

2. Lijmen

3. E20-L inslaan

4. Klaar!

K20

Hechtlamel



Voordelen en kenmerken

Als montagehulp bij moeilijk te spannen werkstukken zoals blinden, afdekkingen enz. Te gebruiken zonder lijm, in combinatie met houten lamellen. In kunststof, voorzien van weerhaakjes

Frees	Afmetingen (mm)	Aantal	Art.nr.
Ø 100 x 4 x 22	60 x 24 x 4.5	80 stuks	145001
		250 stuks	145000

C20 / C10

Lamel doorzichtig

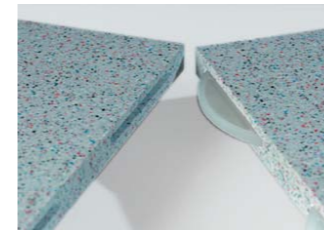
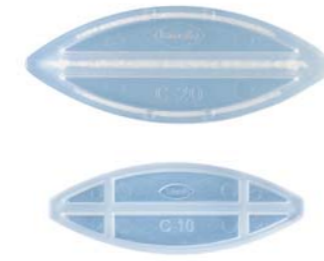

Voordelen en kenmerken

Voor het verbinden van materialen zoals Corian®, Varicor® enz. vervaardigd in transparante kunststof

Frees	Afmetingen (mm)	Aantal	Art.nr.
C20 ...Ø 100 x 4 x 22	60 x 23 x 4	250 stuks	145010
C10 ...Ø 100 x 4 x 22	53 x 19 x 4	300 stuks	145012

Simplex

De demonteerbare inhaakverbinding

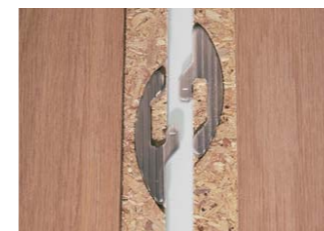

Voordelen en kenmerken

2-delig inhaakbaar verbindingselement voor plafondpanelen, blinden, legplanken, enz. te positioneren met het inslagwerkzeug en montage met 2-componentenlijm. Materiaal: aluminium

Frees	Afmetingen (mm)	Aantal	Art.nr.
Ø 100 x 4 x 22	54 x 23 x 4.1	50 paar	166101
		100 paar	166100
Inslagwerkzeug voor Simplex (voor het nauwkeurig positioneren)			166110

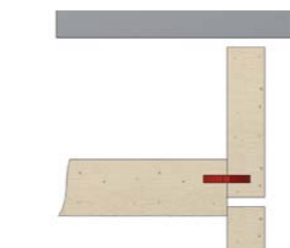

Originele Lamello groeffreesmachine

Deze eigenschappen maken het verschil

De multifunctionele haakse aanslag wordt standaard meegeleverd

Bodemplaat, schuinstelbare aanslag en haakse aanslag **zijn aan beide zijden gelijk van breedte** – voor het efficiënt positioneren van de machine op het werkstuk.



Verticale stabiliteit en vergroting van het steunvlak door de aanslag op de bodemplaat te monteren



Perfekte precisie van de verstekken aan het buitenvlak voor hoeken van 22.5 en 45°



Variabele instelling van de groefpositie van het aanslagvlak 0 – 50 mm

Zwenkaanslag met vast draaipunt

Langs beide zijden exact dezelfde afstand van de frees = 8 mm

Maakt het wisselen van het aanslagvlak van de zwenkaanslag mogelijk **1.** op de bodemplaat **2.** heel belangrijk bij middenwanden



– **Proceszekerheid** garandeert altijd precieze, parallele groeven
– **Geen onnauwkeurigheden of foutenmarge** omdat de hoogte niet versteld kan worden

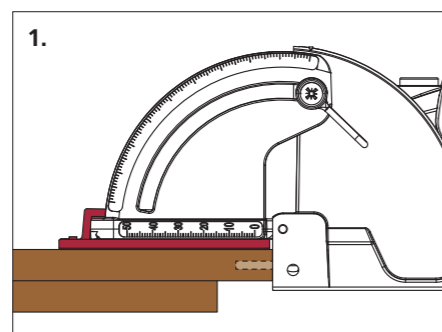

1. Het opzetten van de zwenkaanslag met 4 mm opsteekplaatje voor 12 mm middenwand (groef in het midden)

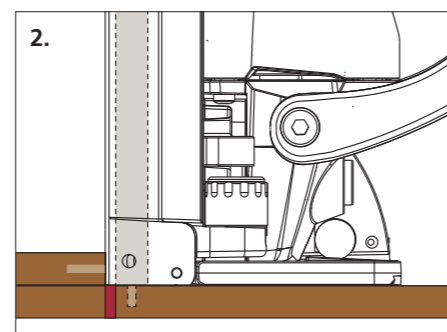

2. Aanslag op de bodemplaat
Montage op de bodemplaat vergroot het steunvlak (met 4 mm)

Aanslagvlakken, heel precies behandeld

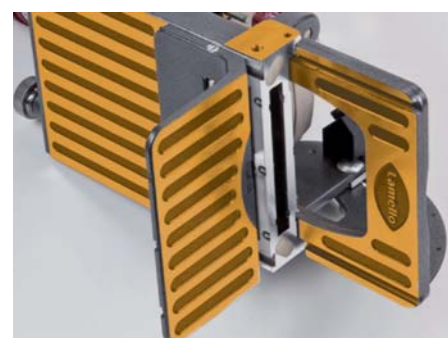

– **CNC uiterst precies bewerkte aanslagvlakken** voor nauwkeurige positie op het werkstuk



– **Duurzame precisiegeleiding** garandeert nauwkeurige parallele groeven voor perfect passende werkstukken

Classic X

De originele groeffreesmachine voor iedere werkplaats. Een Lamello met de Zwitserse precisie, betrouwbaarheid, duurzaamheid en veelzijdig inzetbaar.



Zwenkaanslag en bodemplaat aan beide zijden gelijk



Centrale vergrendeling

Veelzijdig inzetbaar



Verbindingen met lamellen



Verbindingen met Clamex S



Infrezen van Duplex scharnieren

Voordelen en eigenschappen

- **Krachtige 780 W-motor, ergonomische, slanke vorm**
- **Bodemplaat is aan beide zijden gelijk om de machine efficiënt op het werkstuk te positioneren**
- Uiterst precies bewerkte aanslagvlakken voor een nauwkeurige positie op het werkstuk (zie pagina 49)
- **Multifunctionele aanslag** (zie pagina 52)
- **Veelzijdig inzetbaar voor 19 verschillende toepassingen** (pagina 44 – 45)
- **Zwenkaanslag 0–90° met schaalverdeling**, instelbaar op 22.5°, 45°, 67.5°, 90°
- Draaibare diepte-instelling voor **6 standaard dieptes**

Technische gegevens

Vermogen	780 W
Uitvoeringen	230 V of 120 V
Toerental	10 000 min ⁻¹
Frees	HW-groeffrees
	Ø 100 × 4 × 22
Tanden	Z6 (3 + 3) wisseltand
Max. freesdiepte	20 mm
Gewicht	3.1 kg

Classic X	Art.nr.
systemer	101600S
karton	101600K

Standaard uitrusting

- Classic X met motor van 780 W
- HW-groeffrees (Art.nr. 132106)
- haakse aanslag
- aansluiting stofafzuiging 36 mm
- opsteekplaatje 4 mm
- werktuigenset

Toebehoren vanaf pagina 100

Top 21

De originele groeffreesmachine met hoogteverstelling voor de vakman. Een Lamello met de Zwitserse precisie, betrouwbaarheid, duurzaamheid en met vele extra toepassingen

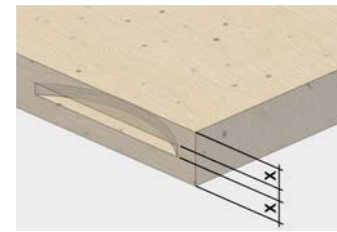

Groef in het midden positioneren

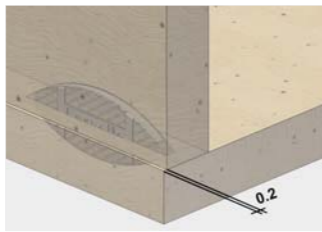

Verbindingen met onder- of overstand

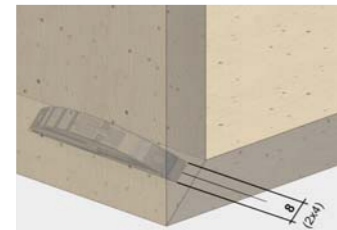

Dubbele groef voor Clamex S

Bijzondere eigenschappen

1. In de hoogte verstelbare frees

- SMS: Step Memory System
- Volgens schaal +/- 2 mm, trapsgewijs per 0.1 mm (4 mm in totaal)
- Instellen van de groef op het **midden van de werkstukdikte** (van 8 – 24 mm materiaaldikte)
- Eenvoudig frezen van verbindingen met **onder- of overstand**
- Dubbele groef, 2 x 4 mm, **voor Clamex S**
- Zagen van **schaduwvoegen**, breedte 8 – 12 mm, trapsgewijs instelbaar per 0.1 mm
- Individueel positioneren van de freesgroef

2. Nieuwe 1050 watt motor

- **Sterke elektronisch gestuurde motor**, zachte aanloop, toerentalcontrole, overbelastingsbeveiliging, schakelbeveiliging
- **Onderhoudsvriendelijk**, voor minimale kosten bij onderhoud en herstelling.

3. Precisie freeswerktuig

met naaf en 4 voorsnijders

4. Inclusief katoenen stofzak

en aansluiting voor stofafzuiging Ø 36 mm

Technische gegevens

Vermogen / Uitvoeringen.....	1 050 W / 230 V
	800 W / 120 V
Toerental.....	9 000 min ⁻¹
Frees.....	HW-groeffrees met naaf
	Ø 100 x 4 x 22 mm
Tanden.....	Z2 + V4 met voorsnijders
Max. freesdiepte.....	20 mm
Gewicht.....	3.5 kg

Top 21

systainer	Art.nr. 101500S
systainer met wegwerpmesjes	101500SW

Standaard uitrusting

- Top 21
- HW-groeffrees (Art.nr. 132000)
- katoenen stofzak
- aansluiting voor
- stofafzuiging 23 mm / 36 mm
- haakse aanslag
- opsteekplaatje 4 mm
- set werktuigen

Toebehoren vanaf pagina 100

	Art.nr.
Ø 100 x 4 x 22 mm	132000
voor Zeta, Top, Classic	132106
voor Classic	



Lamello-System

www.lamello.com

<p>Simplex</p> <p>Schuifverbinder Afmetingen 54 x 23 x 4 mm</p> <p>Art.nr. 166101 166100</p> <p>PUR lijm</p>	<p>C20</p> <p>Verbindingslamel voor Corian Afmetingen 60 x 23 x 4 mm</p> <p>Art.nr. 145010</p> <p>250 stuks</p> <p>Corian lijm</p>	<p>C10</p> <p>Verbindingslamel voor Corian Afmetingen 53 x 19 x 4 mm</p> <p>Art.nr. 145012</p> <p>300 stuks</p>
<p>K20</p> <p>Hechtlamel Afmetingen 60 x 24 x 4.5 mm</p> <p>Art.nr. 145001 145000</p> <p>80 stuks 250 stuks</p>	<p>Clamex S-18*</p> <p>Verbinder om in te schroeven Afmetingen 66 x 29 x 8 mm</p> <p>* frees met wisselmesjes Ø 100 x 8 x 22 mm, Art.nr. 132108</p> <p>Art.nr. 145231 145236 145241 145251</p> <p>18 paar 80 paar 300 paar 1000 paar</p>	
<p>E20-L</p> <p>De Inslaglamel Afmetingen 56 x 11.5 x 4 mm</p> <p>Art.nr. 145022 145025 145027</p> <p>80 stuks 400 stuks 1200 stuks</p>	<p>E20-H</p> <p>De inslaglamel Afmetingen 23 x 28 x 4 mm</p> <p>Art.nr. 145021 145026 145028</p> <p>80 stuks 400 stuks 1200 stuks</p>	
<p>Originele houten lamellen</p> <p>Witte houtlijm</p> <p>0</p> <p>Art.nr. 144000</p> <p>1000 stuks</p> <p>Afmetingen 47 x 15 x 4 mm</p>	<p>20</p> <p>Art.nr. 144020</p> <p>1000 stuks</p> <p>Afmetingen 56 x 23 x 4 mm</p>	<p>H9**</p> <p>Art.nr. 144009</p> <p>1000 stuks</p> <p>Afmetingen 38 x 12 x 3 mm</p> <p>**HW-groeffrees Ø 78 x 3 x 22 mm, Art.nr. 132009</p>
<p>10</p> <p>Art.nr. 144010</p> <p>1000 stuks</p> <p>Afmetingen 53 x 19 x 4 mm</p>		

Toebehoren / Lamello-systeem



251044

Aanslaghoek voor Zeta P2, Top 21, Classic X	Art.nr.
Voor het stabiliseren van de groeffreesmachine in verticale positie, ideaal voor stompe verstekken	251044



253026

Opsteekplaat voor groeffreesmachines	Art.nr.
5 mm, aluminium voor platen van 18 mm	253027
2 mm, kunststof voor platen van 16 mm	253023
4 mm, kunststof voor verstekverbindingen	253026



331565E

Systainer II T-loc	Art.nr.
Systainer II T-loc, leeg	331565
Inzetstuk met twee compartimenten voor Systainer II.....	360016
Inzetstuk Systainer T-loc II voor Zeta P2, Top21, Classic X	360014

Toebehoren / Lamello-systeem



132000

HW-groeffrees, Ø 100 x 4 x 22 mm	Art.nr.
Z2 + V4 voorsnijders, 4 NL, naaf.....	voor Zeta, Top 20, Top 21, Classic..... 132000
Z6 wisseltand, zonder naaf met afstandring	voor Classic..... 132106
Verzonken schroef M4 x 8, torx	352408T



132106

HW-groeffrees, Ø 78 x 3 x 22 mm	Art.nr.
Z4, 4 NL, met naaf voor houtlamellen H9	voor Zeta, Top 20, Top 21, Classic..... 132009



132001

HW-groeffrees met wisselmessen, Ø 100 x 4 x 22 mm	Art.nr.
Z2 + V2, 4 NL met naaf	voor Zeta, Top 20, Top 21, Classic..... 132001
Z4 + V4, 4 NL zonder naaf met afstandring	voor Zeta, Top 20, Top 21, Classic..... 132130
Set van 4 mesjes	voor Art.nr. 132001
Verzonken schroef M4 x 8 torx	voor Art.nr. 132001
Inbussleutel 4 mm lang	voor Art.nr. 132001
Set met 10 mesjes	voor Art.nr. 132130
Set met 10 voorsnijders	voor Art.nr. 132130
Set met 4 voorsnijders + 4 mesjes	voor Art.nr. 132130
Schroeven	voor Art.nr. 132130
Torxsleutel	voor Art.nr. 132130



132130

HW-frees met wisselmesjes, Ø 100 x 8 x 22 mm (voor Clamex S verbinder)	Art.nr.
Z4 + V4, 4 NL.....	voor Top 20, Top 21, Classic
Set met 10 voorsnijders	voor 132108
Set met 10 mesjes	voor 132108
Set met 4 voorsnijders + 4 mesjes	voor 132108

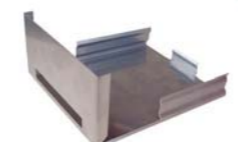

251057

Glijshoan, als bescherming voor wand en machine	Art.nr.
vanaf bouwjaar 1999	voor Experta, Classic C2, C3..... 251057
	Top 20, S, S2, S3, S4, Top 21, Zeta



132350

HW-Zaagbladen voor schaduwvoegen, Ø 100 x 2.4 x 22 mm	Art.nr.
Z20, 4 gaatjes, 2 afstandsringen.....	voor Zeta, Top 20, Top 21, Classic..... 132350

Toebehoren voor zaagbladen	Art.nr.
Afstandring, 40 x 22 x 1 mm met nevingaatjes..	voor Zeta, Top 20, Top 21, Classic..... 322510
Flens M8	voor Zeta, Classic



125250

Clamex S, Boormal 30° - 150°	Art.nr.
Boormal (60 mm) incl. boor voor Clamex S	125240

Clamex S installatie set	Art.nr.
Boormal voor 35° - 150° incl. boor met HW-frees	125250
met wisselmesjes (Art.nr. 132108)	voor Lamello groeffreesmachines

Gebruik van de zaagbladen voor het snijden van schaduwvoegen

Classic C2, C3, 3S Pa	8 mm	9 mm	10 mm	11 mm	12 mm
Top 20, S2, S3, S4, Top 21	-2	-1	±0	+1	+2



Fabrikant:
Lamello AG
Verbindungstechnik
Hauptstrasse 149
CH-4416 Bubendorf
Tel. +41 61 935 36 36
Fax +41 61 935 36 06
info@lamello.ch
www.lamello.ch

Verdeling:
Lamello Belgium N.V.
Verbindingstechniek
Kazerneweg 19 – Bus: 1001
BE-9770 Kruishoutem
info@lamello.be
www.lamello.be
www.lamello.nl