

de	Originalbetriebsanleitung - Exzenterschleifer	7
en	Original Instructions - Eccentric sander	13
fr	Notice d'utilisation d'origine - Ponceuse excentrique	18
es	Manual de instrucciones original - Lijadora excéntrica	24
it	Istruzioni per l'uso originali - Levigatrice orbitale	30
nl	Originele gebruiksaanwijzing - Excenterschuurmachine	36
sv	Originalbruksanvisning - Excenterslipmaskin	42
fi	Alkuperäiset käyttöohjeet - Epäkeskoihomakone	47
da	Original brugsanvisning - Excentersliber	52
nb	Originalbruksanvisning - Eksentersliper	57
pt	Manual de instruções original - Lixadora excêntrica	62
ru	Оригинал Руководства по эксплуатации - Эксцентриковая шлифмашинка	68
cs	Originál návodu k obsluze - Excentrická bruska	74
pl	Oryginalna instrukcja eksploatacji - Szlifierka mimośrodowa	79

ETS EC 125/3 EQ

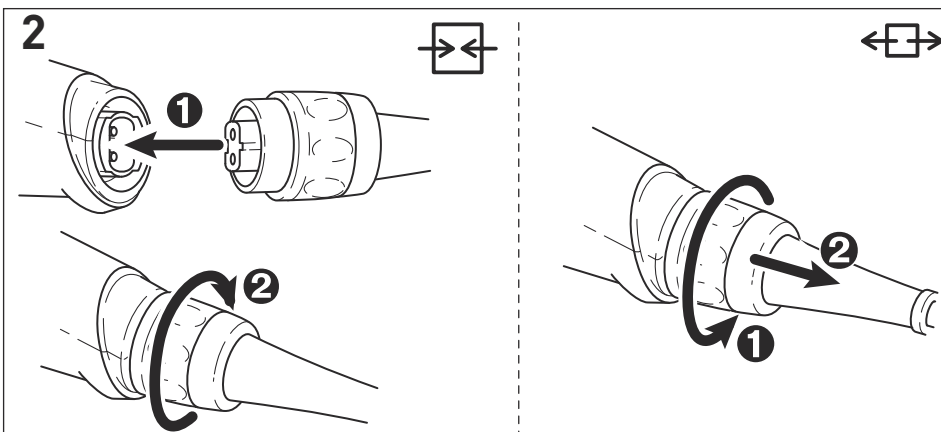

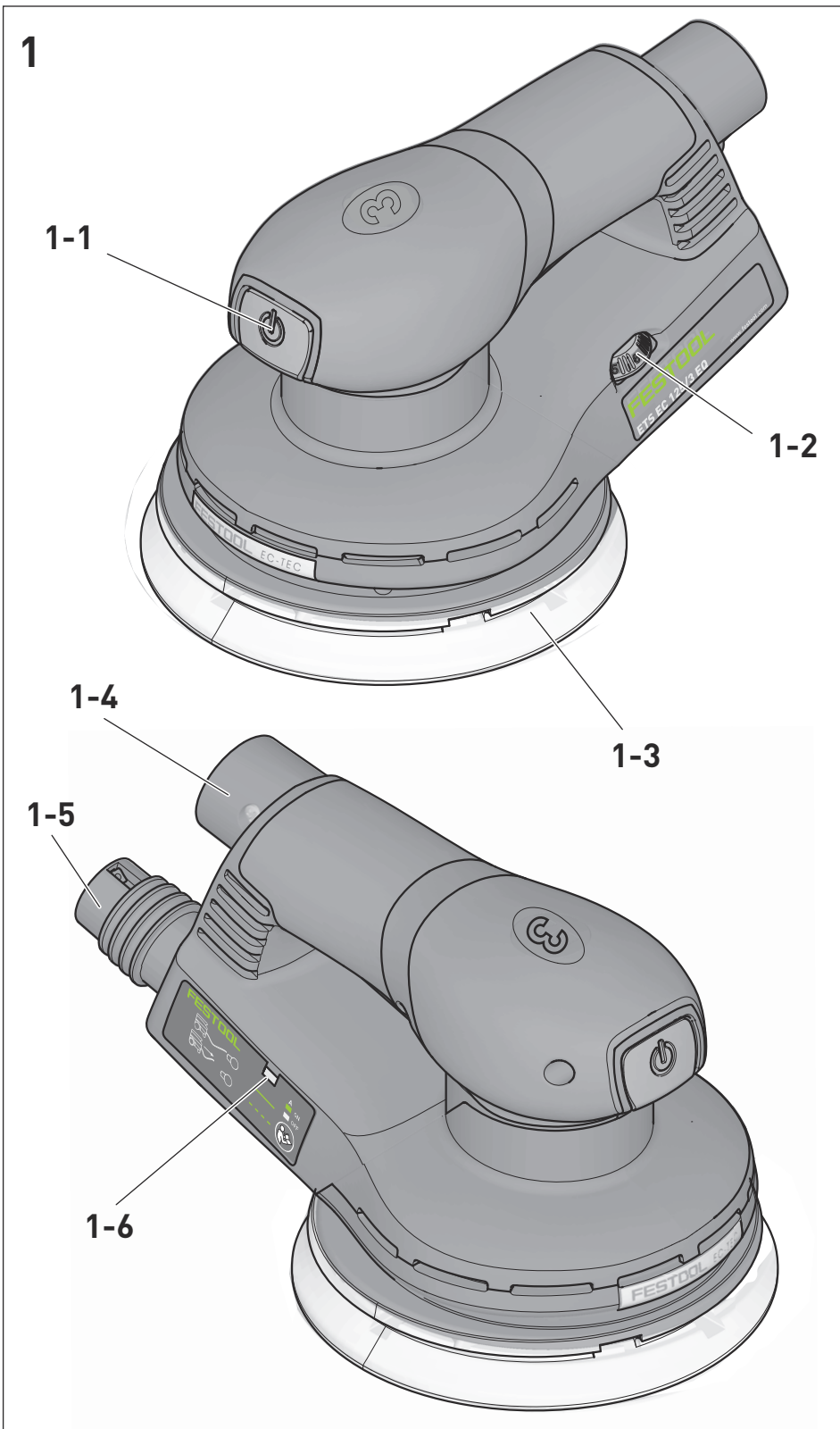

3

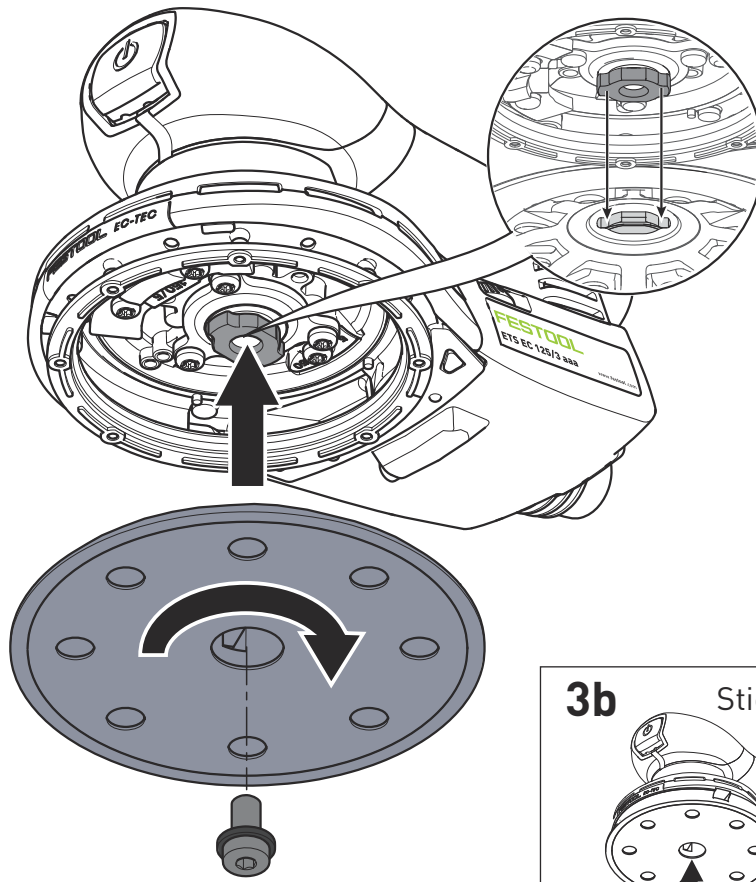

3b

StickFix

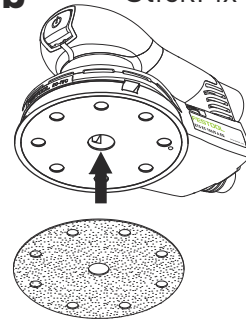

4

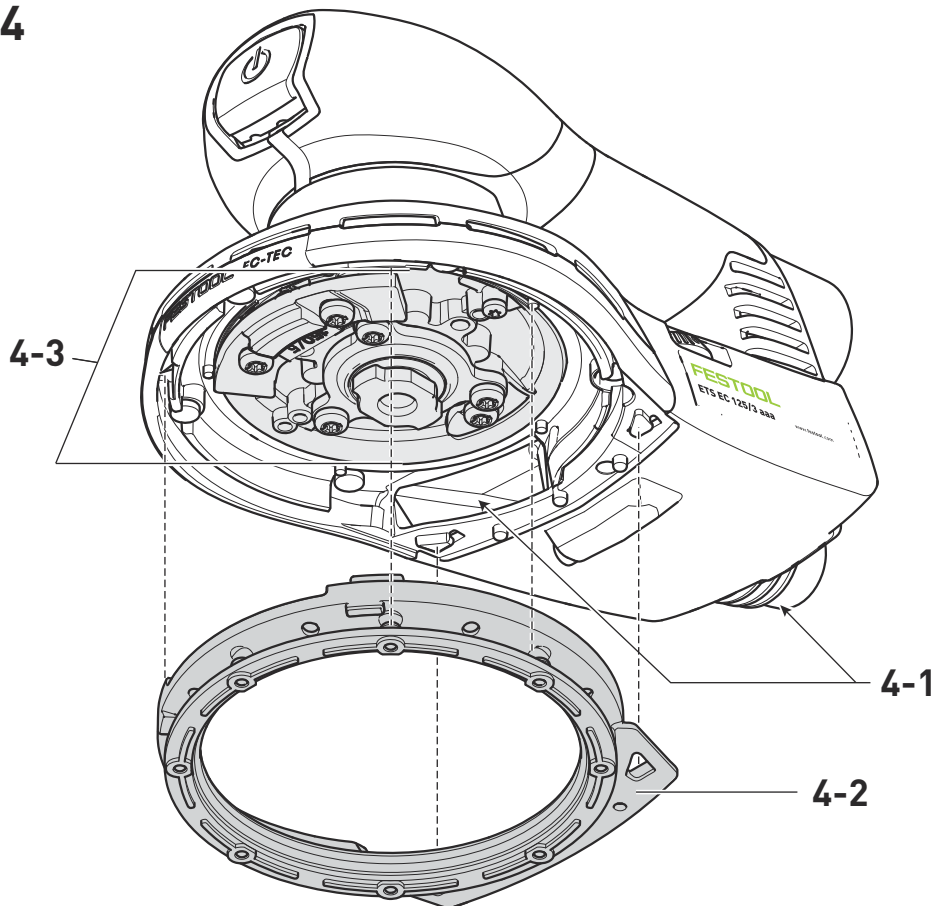

Exzenterschleifer
Eccentric sander
Ponceuse excentrique

Seriennummer *
Serial number *
N° de série *
(T-Nr.)

ETS EC 125/3 EQ

500074, 202876

de EG-Konformitätserklärung. Wir erklären in alleiniger Verantwortung, dass dieses Produkt allen einschlägigen Bestimmungen der folgenden Richtlinien einschließlich ihrer Änderungen entspricht und mit den folgenden Normen übereinstimmt:

en EC-Declaration of Conformity. We declare under our sole responsibility that this product is in conformity with all relevant provisions of the following directives including their amendments and complies with the following standards:

fr CE-Déclaration de conformité communautaire. Nous déclarons sous notre propre responsabilité que ce produit est conforme aux normes ou documents de normalisation suivants:

es CE-Declaración de conformidad. Declaramos bajo nuestra exclusiva responsabilidad que este producto corresponde a las siguientes normas o documentos normalizados:

it CE-Dichiarazione di conformità. Dichiariamo sotto la nostra esclusiva responsabilità che il presente prodotto è conforme alle norme e ai documenti normativi seguenti:

nl EG-conformiteitsverklaring. Wij verklaren op eigen verantwoordelijkheid dat dit produkt voldoet aan de volgende normen of normatieve documenten:

sv EG-konformitetsförklaring. Vi förklarar i eget ansvar, att denna produkt stämmer överens med följande normer och normativa dokument:

fi EY-standardinmukaisuusvakuutus. Vakuutamme yksinvastuullisina, etta tuote on seuraavien standardien ja normatiivisten ohjeiden mukainen:

da EF-konformitetserklæring Vi erklærer at have alene ansvaret for, at dette produkt er i overensstemmelse med de følgende normer eller normative dokumenter:

nb CE-Konformitetserklæring Vi erklærer på eget ansvar at dette produktet er i overensstemmelse med følgende normer eller normative dokumenter:

pt CE-Declaração de conformidade: Declaramos, sob a nossa exclusiva responsabilidade, que este produto corresponde às normas ou aos documentos normativos citados a seguir:

ru Декларация соответствия ЕС: Мы заявляем с исключительной ответственностью, что данный продукт соответствует следующим нормам или нормативным документам:

cs ES prohlášení o shodě: Prohlašujeme s veškerou odpovědností, že tento výrobek je ve shodě s následujícími normami nebo normativními dokumenty:

pl Deklaracja o zgodności z normami UE: Niniejszym oświadczamy na własną odpowiedzialność, że produkt ten spełnia następujące normy lub dokumenty normatywne:

2006/42/EG, 2014/30/EU, 2011/65/EU

EN 62841-1: 2015 + AC:2015
EN 62841-2-4: 2014 + AC:2015
EN 55014-1: 2017
EN 55014-2: 2015
EN 61000-3-2: 2014
EN 61000-3-3: 2013
EN 50581: 2012

CE Festool GmbH
Wertstr. 20, D-73240 Wendlingen
GERMANY

Wendlingen, 2018-12-04



Dr. Wolfgang Knorr
CTO















Ralf Brandt
Head of Standardization & Approbation

* im definierten Seriennummer-Bereich (S-Nr.) von 40000000 - 49999999
in the specified serial number range (S-Nr.) from 40000000 - 49999999
dans la plage de numéro de série (S-Nr.) de 40000000 - 49999999

Inhaltsverzeichnis

1	Symbole.....	7
2	Sicherheitshinweise.....	7
3	Bestimmungsgemäße Verwendung.....	8
4	Technische Daten.....	8
5	Geräteelemente.....	9
6	Inbetriebnahme.....	9
7	Einstellungen.....	9
8	Arbeiten mit der Maschine.....	10
9	Wartung und Pflege.....	11
10	Zubehör.....	11
11	Umwelt.....	11

1 Symbole

-  Warnung vor allgemeiner Gefahr
-  Warnung vor Stromschlag
-  Betriebsanleitung, Sicherheitshinweise lesen!
-  Gehörschutz tragen!
-  Atemschutz tragen!
-  Schutzbrille tragen!
-  Netzanschlussleitung anschließen
-  Netzanschlussleitung trennen
-  Nicht in den Hausmüll geben.
-  Schutzklasse II
-  Tipp, Hinweis
-  Handlungsanweisung

2 Sicherheitshinweise

2.1 Allgemeine Sicherheitshinweise für Elektrowerkzeuge



WARNUNG! Lesen Sie alle Sicherheitshinweise und Anweisungen. Versäumnisse bei der Einhaltung der Sicherheitshinweise und Anweisungen können elektrischen Schlag, Brand und/oder schwere Verletzungen verursachen.

Bewahren Sie alle Sicherheitshinweise und Anweisungen für die Zukunft auf.

Der in den Sicherheitshinweisen verwendete Begriff „Elektrowerkzeug“ bezieht sich auf netzbetriebene Elektrowerkzeuge (mit Netzleitung) oder auf akkubetriebene Elektrowerkzeuge (ohne Netzleitung).

2.2 Maschinenspezifische Sicherheitshinweise

- **Beim Arbeiten können schädliche/giftige Stäube entstehen (z.B. bleihaltiger Anstrich, einige Holzarten und Metall).** Das Berühren oder Einatmen dieser Stäube kann für die Bedienperson oder in der Nähe befindliche Personen eine Gefährdung darstellen. Beachten Sie die in Ihrem Land gültigen Sicherheitsvorschriften. Schließen Sie das Elektrowerkzeug an eine geeignete Absaugeinrichtung an.



Tragen Sie zum Schutz Ihrer Gesundheit eine P2-Atemschutzmaske.



Tragen Sie, wegen den beim Schleifen auftretenden Gefahren, stets eine Schutzbrille.

- **Verwenden Sie einen Fehlerstromschutz beim Metallschleifen, sowie wenn der Betrieb des Elektrowerkzeugs in feuchter Umgebung nicht vermeidbar ist.** Der Schutzschalter schützt Sie bei einem elektrischen Schlag vor einem lebensgefährlichen Strom durch den Körper.
- **Reinigen Sie mit Ölen getränkte Arbeitsmittel, wie z.B. Schleifpad oder Polierfilz mit Wasser und lassen Sie diese ausgebreitet trocknen.** In Öl getränkte Arbeitsmittel können sich selbst entzünden.
- **Achtung Brandgefahr! Vermeiden Sie eine Überhitzung des Schleifgutes und des Schleifers. Entleeren Sie vor Arbeitspausen stets den Staubbehälter.** Schleifstaub im Filtersack bzw. Filter des Absaugmobils kann sich unter ungünstigen Bedingungen, wie Funkenflug beim Schleifen von Metal-

len, selbst entzünden. Besondere Gefahr besteht, wenn der Schleifstaub mit Lack-, Polyurethanresten oder anderen chemischen Stoffen vermischt ist und das Schleifgut nach langem Arbeiten heiß ist.

- **Nur original Festool Schleifteller verwenden.** Fremdteller sind nicht für die Drehzahl des Schleifers geeignet und können brechen.
- **Prüfen Sie nach dem Herunterfallen das Elektrowerkzeug und den Schleifteller auf Beschädigung. Demontieren Sie den Schleifteller zur genauen Prüfung. Lassen Sie beschädigte Teile vor dem Einsatz reparieren.** Gebrochene Schleifteller und beschädigte Maschinen können zu Verletzungen und Unsicherheit der Maschine führen.

2.3 Mischstäube mit Metallanteil, und Schleifen feuchter Oberflächen

 Bei Mischstäuben mit Metallanteil (z.B. Lackschliff im Automotiv-Bereich) und beim Schleifen feuchter Oberflächen sind aus Sicherheitsgründen folgende Maßnahmen einzuhalten:

- Vorschalten eines Fehlerstrom- (FI-, PRCD-) Schutzschalters.
- Maschine an ein geeignetes Absauggerät anschließen.
- Maschine regelmäßig von Staubablagerungen im Motorgehäuse durch Ausblasen reinigen.



Schutzbrille tragen!

2.4 Emissionswerte

Die nach EN 62841 ermittelten Werte betragen typischerweise:

Schalldruckpegel	$L_{PA} = 69 \text{ dB(A)}$
Schalleistungspegel	$L_{WA} = 80 \text{ dB(A)}$
Unsicherheit	$K = 3 \text{ dB}$



VORSICHT

**Beim Arbeiten eintretender Schall
Schädigung des Gehörs**

- Gehörschutz benutzen.

Schwingungsemissionswert a_h (Vektorsumme dreier Richtungen) und Unsicherheit K ermittelt entsprechend EN 62841:

Schwingungsemissionswert (3-achsig) $a_h = 4,8 \text{ m/s}^2$

$K = 1,5 \text{ m/s}^2$

Die angegebenen Emissionswerte (Vibration, Geräusch)

- dienen dem Maschinenvergleich,
- eignen sich auch für eine vorläufige Einschätzung der Vibrations- und Geräuschbelastung beim Einsatz,
- repräsentieren die hauptsächlichen Anwendungen des Elektrowerkzeugs.



VORSICHT

Emissionswerte können von den angegebenen Werten abweichen. Dies hängt ab von der Verwendung des Werkzeugs und der Art des bearbeiteten Werkstücks.

- Die tatsächliche Belastung während des gesamten Betriebszyklus muss beurteilt werden.
- Abhängig von der tatsächlichen Belastung müssen geeignete Sicherheitsmaßnahmen zum Schutz des Bedieners festgelegt werden.

3 Bestimmungsgemäße Verwendung

Bestimmungsgemäß sind die Schleifer zum Schleifen von Holz, Kunststoff, Verbundwerkstoff, Farbe/Lack, Spachtelmasse und ähnlichen Werkstoffen vorgesehen. Bei Mischstäuben mit Metallanteil (z.B. Lackschliff im Automotiv-Bereich) und beim Schleifen feuchter Oberflächen sind besondere Sicherheitshinweise zu beachten. Die Schleifer sind bestimmungsgemäß nicht zum reinen Metallschliff geeignet. Asbesthaltiges Material darf nicht bearbeitet werden.



Bei nicht bestimmungsgemäßem Gebrauch haftet der Benutzer.

4 Technische Daten

Exzentrerschleifer	ETS EC 125/3 EQ
Leistung	400 W
Drehzahl (Leerlauf)	6000 - 10000 min^{-1}
Schleifhub	3,0 mm

Exzentrerschleifer	ETS EC 125/3 EQ
Schleifteller	D 125 mm
Gewicht entsprechend EPTA-Procedure 01:2014	1,2 kg

5 Geräteelemente

- [1-1] Ein-/Aus-Taste
- [1-2] Drehzahlregelung
- [1-3] Schleifteller
- [1-4] plug it-Anschluss
- [1-5] Absaugstutzen
- [1-6] LED zur Absaugerkennung
- [1-7] Grifffläche
- [1-8] Grifffläche

Die angegebenen Abbildungen befinden sich am Anfang der Betriebsanleitung.

6 Inbetriebnahme

WARNUNG

Unzulässige Spannung oder Frequenz! Unfallgefahr

- ▶ Die Netzspannung und die Frequenz der Stromquelle müssen mit den Angaben auf dem Typenschild übereinstimmen.
- ▶ In Nordamerika dürfen nur Festool-Maschinen mit der Spannungsangabe 120 V/60 Hz eingesetzt werden.

VORSICHT

Erhitzung des Plug it Anschlusses bei unvollständig verriegeltem Bajonettverschluss Verbrennungsgefahr

- ▶ Vor dem Einschalten des Elektrowerkzeugs vergewissern, dass der Bajonettverschluss an der Netzanschlussleitung komplett geschlossen und verriegelt ist.

Anschließen und Lösen der Netzanschlussleitung - siehe Bild [2].

6.1 Ein-/Ausschalten [1-1]

- EIN Ein-/Aus-Taste [1-1] drücken
- AUS Ein-/Aus-Taste [1-1] drücken

- Bei aktivierter Absaugerkennung lässt sich das Elektrowerkzeug nicht ohne angeschlossenen Absaugschlauch anschalten - siehe Kap. 7.3 .

7 Einstellungen

WARNUNG

Verletzungsgefahr, Stromschlag

- ▶ Vor allen Arbeiten an der Maschine stets den Netzstecker aus der Steckdose ziehen!

7.1 Elektronik

Die Maschine besitzt eine Vollwellen-Elektronik mit folgenden Eigenschaften:

Sanftanlauf

Der elektronisch geregelte Sanftanlauf sorgt für ruckfreien Anlauf des Elektrowerkzeugs.

Konstante Drehzahl

Die vorgewählte Motordrehzahl wird elektronisch konstant gehalten. Dadurch wird auch bei Belastung eine gleichbleibende Schleifgeschwindigkeit erreicht.

Drehzahlreduzierung bei hohen Vibrationen

Wenn hohe Vibrationen und Schwingungen am Elektrowerkzeug auftreten, z.B. bei der Nutzung mit einem Interface-Pad, wird die Drehzahl automatisch reduziert, um das Elektrowerkzeug und den Anwender zu schonen.

Temperatursicherung

Um ein Überhitzen des Motors zu vermeiden, wird bei zu hoher Motortemperatur die Leistungsaufnahme begrenzt. Steigt die Temperatur weiter, schaltet das Elektrowerkzeug ab. Erst nach Abkühlung des Motors ist ein erneutes Einschalten möglich.

7.2 Drehzahl einstellen

Die Drehzahl lässt sich mit dem Stellrad [1-2] zwischen 6000 und 10000 min⁻¹ einstellen. Dadurch können Sie die Schleifgeschwindigkeit dem jeweiligen Werkstoff optimal anpassen (siehe Kapitel).

7.3 Absaugerkennung

Die elektronische Absaugerkennung erkennt, ob am Elektrowerkzeug ein Absaugschlauch angeschlossen ist. Nach Aktivierung lässt sich das Elektrowerkzeug nur mit angeschlossenem Absaugschlauch anschalten.

Absaugerkennung ein-/ausschalten

Die Absaugerkennung ist im Auslieferungszustand deaktiviert.

- ▶ Elektrowerkzeug durch kurzes Drücken der Ein-/Aus-Taste **[1-1]** einschalten.
- ▶ Elektrowerkzeug wieder ausschalten und dabei Ein-/Aus-Taste **[1-1]** permanent gedrückt halten.

Elektrowerkzeug piept 1x.

- ▶ Drehzahlregelung **[1-2]** in beide Endstellungen drehen (Stufe 1 und 6).

Elektrowerkzeug piept 3x für Ein, bzw. 2x für Aus.

- ▶ Ein-/Aus-Taste **[1-1]** loslassen.

Absaugerkennung ist aktiviert bzw. deaktiviert.

Die Betriebsart wird über die LED **[1-6]** signalisiert:



Dauerlicht:

Absaugschlauch angeschlossen



Blinklicht: kein Absaugschlauch angeschlossen, **Elektrowerkzeug lässt sich nicht einschalten.**

Kein Licht: Absaugerkennung ist nicht aktiv.

7.4 Schleifteller wechseln [3]



Ein optimales Arbeitsergebnis ist nur mit Originalzubehör und Verbrauchsmaterial zu erreichen. Wird nicht Originalzubehör oder Verbrauchsmaterial eingebaut, erlischt der Garantieanspruch.



Warnung! Keine bauliche Veränderung im geöffneten Innenraum der Maschine vornehmen, wenn der Schleifteller abmontiert ist.



Gesundheitsgefährdung: Die Montage der falschen Schleiftellergröße führt zu unzulässig hohen Vibrationen an der Maschine. Abgestimmt auf die zu bearbeitende Oberfläche kann die Maschine mit drei unterschiedlich harten Schleiftellern ausgerüstet werden.

Hart: Grob- und Feinschliff auf Flächen. Schleifen an Kanten.

Weich: Universell für Grob- und Feinschliff, für ebene und gewölbte Flächen.

Superweich: Feinschliff an Formteilen, Wölbungen, Radien. Nicht an Kanten einsetzen!

7.5 Schleif-Zubehör mit StickFix befestigen [3b]

Auf dem StickFix Schleifteller lassen sich die dazu passenden StickFix Schleifpapiere und StickFix Schleifvliese schnell und einfach befestigen.

- ▶ Drücken Sie das selbsthaftende Schleif-Zubehör auf den Schleifteller **[1-3]** auf.

7.6 Absaugung



WARNUNG

Gesundheitsgefährdung durch Stäube

- ▶ Nie ohne Absaugung arbeiten.
- ▶ Nationale Bestimmungen beachten.

An den Absaugstutzen **[1-5]** kann ein Festool Absaugmobil mit einem Absaugschlauchdurchmesser von 27 mm angeschlossen werden.

Empfehlung: Antistatic-Absaugschlauch verwenden! Dadurch kann die elektrische Aufladung reduziert werden.

Empfehlung: Antistatic-Absaugschlauch verwenden! Dadurch kann die elektrische Aufladung reduziert werden.

8 Arbeiten mit der Maschine



WARNUNG

Verletzungsgefahr

- ▶ Werkstück so befestigen, dass es sich beim Bearbeiten nicht bewegen kann.

Folgende Hinweise beachten:

- Überlasten Sie die Maschine nicht, indem Sie diese zu stark andrücken! Sie erreichen das beste Schleifergebnis, wenn Sie mit mäßig starkem Anpressdruck arbeiten. Die Schleifleistung und -qualität hängen im Wesentlichen von der Wahl des richtigen Schleifmittels ab.
- Halten Sie die Maschine für eine sichere Führung mit beiden Händen am Motorgehäuse **[1-7]** und am Getriebekopf **[1-8]**. Für Schleifarbeiten empfehlen wir folgende Einstellungen des Stellrades **[1-2]**:

Schleifarbeiten	Stellrad-Stufe
<ul style="list-style-type: none"> - Schleifen mit max. Abrieb - Abschleifen alter Farbe - Schleifen von Holz und Furnier vor der Lackierung - Lackzwischenschliff auf Flächen 	5 - 6
<ul style="list-style-type: none"> - Schleifen von dünn aufgetragenem Vorlack - Schleifen von Holz mit Schleif-Vlies - Kantenbrechen an Holzteilen - Glätten von grundierten Holzflächen 	4 - 5
<ul style="list-style-type: none"> - Schleifen von Vollholz- und Furnierkanten - Schleifen im Falz von Fenstern und Türen - Lackzwischenschliff an Kanten - Anschleifen von Naturholzfenstern mit Schließ-Vlies - Glätten der Holzoberfläche vor dem Beizen mit Schleif-Vlies - Abreiben gebeizter Flächen mit Schleif-Vlies - Abreiben oder Abheben der überflüssigen Kalkpaste mit Schleif-Vlies 	3 - 4
<ul style="list-style-type: none"> - Lackzwischenschliff auf gebeizten Flächen - Säubern von Naturholz-Fensterfälzen mit Schleif-Vlies 	2 - 3
<ul style="list-style-type: none"> - Schleifen von gebeizten Kanten - Schleifen von thermoplastischen Kunststoffen 	1 - 2

9 Wartung und Pflege



WARNUNG

Verletzungsgefahr, Stromschlag

- ▶ Vor allen Wartungs- und Pflegearbeiten stets den Netzstecker aus der Steckdose ziehen!
- ▶ Alle Wartungs- und Reparaturarbeiten, die ein Öffnen des Motorgehäuses erfordern, dürfen nur von einer autorisierten Kundendienstwerkstatt durchgeführt werden.



Kundendienst und Reparatur nur durch Hersteller oder durch Servicewerkstätten. Nächstgelegene Adresse unter: www.festool.de/service

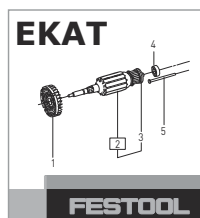

Nur original Festool Ersatzteile verwenden! Bestell-Nr. unter: www.festool.de/service

Zur Sicherung der Luftzirkulation müssen die Kühlluftöffnungen im Motorgehäuse stets frei und sauber gehalten werden.

Bei Leistungsnachlass oder erhöhten Vibrationen Kühlluftöffnungen ausblasen und säubern.

9.1 Reinigung der Absaugkanäle

Wir empfehlen etwa einmal pro Woche (besonders beim Schleifen von Kunstharzspachtel, im Feuchtschliff und bei Gips) die Absaugkanäle in der Maschine **[4-1]** mit einer kleinen Flachbürste oder einem Stofflappen zu reinigen.

9.2 Reinigung des Innenraums

Regelmäßig den Innenraum des Elektrowerkzeugs an der Ventilatorunterseite **[4-3]** reinigen, sonst verschlechtern sich durch die Staubanhaftungen die Vibrationswerte.

9.3 Schleifteller und Tellerbremse wechseln

Die Gummimanschette **[4-2]** streift auf dem Schleifteller und verhindert ein unkontrolliertes Hochdrehen des Schleiftellers. Durch eingesetzte Metallstifte ist die Tellerbremse nahezu verschleissfrei.

Bei nachlassender Bremswirkung zunächst den Schleifteller auf Verschleiß kontrollieren und ggf. ersetzen. Beschädigte Tellerbremse/Gummimanschette ersetzen.

10 Zubehör

Verwenden Sie nur original Schleif- und Polierteller von Festool. Durch die Verwendung von minderwertigen Schleif- und Poliertellern kann es zu erheblichen Unwuchten kommen, die die Qualität der Arbeitsergebnisse verschlechtern und den Verschleiß der Maschine erhöhen.

Die Bestellnummern für Zubehör und Filter finden Sie in Ihrem Festool Katalog oder im Internet unter "www.festool.de".

11 Umwelt



Gerät nicht in den Hausmüll werfen!

Geräte, Zubehör und Verpackungen einer umweltgerechten Wiederverwertung zuführen. Geltende nationale Vorschriften beachten.

Nur EU: Gemäß Europäischer Richtlinie über Elektro- und Elektronik-Altgeräte und Umsetzung in nationales Recht, müssen verbrauchte Elektrowerkzeuge getrennt gesammelt und einer umweltgerechten Wiederverwertung zugeführt werden.

Informationen zur REACH: www.festool.com/reach

Contents

1	Symbols.....	13
2	Safety warnings.....	13
3	Intended use.....	14
4	Technical data.....	14
5	Parts of the machine.....	14
6	Operation.....	15
7	Settings.....	15
8	Working with the machine.....	16
9	Service and maintenance.....	17
10	Accessories.....	17
11	Environment.....	17

1 Symbols



Warning of general danger



Warning of electric shock



Read the operating manual and safety instructions.



Wear ear protection.



Wear a dust mask.



Wear protective goggles.



Connecting the mains power cable



Disconnecting the mains power cable



Do not dispose of it with domestic waste.



Safety class II



Tip or advice



Handling instruction

2 Safety warnings

2.1 General safety instructions for power tools



WARNING! Read all safety warnings, instructions, illustrations and specifications provided with this power tool. Failure to follow all instructions listed below may result in electric shock, fire and/or serious injury.

Save all warnings and instructions for future reference.

The term "power tool" used in the safety instructions refers to mains-powered power tools (with power cable) or battery-powered power tools (without power cable).

- **Only for AS/NZS:** The tool shall always be supplied via residual current device with a rated residual current of 30 mA or less.

2.2 Machine-related safety instructions

- **Harmful/toxic dusts can be produced during your work (e.g. lead-containing paint, some types of wood and metal).** A contact with these dusts, especially inhaling them, can represent a hazard for operating personnel or persons in the vicinity. Comply with the safety regulations that apply in your country. Connect the electric power tool to a suitable extraction system.



To protect your health, wear a P2 protective mask.



Always wear protective goggles to protect against sanding hazards.

- **Use a residual current protective device when metal grinding, as well as when the operation of the power tool in a wet environment cannot be avoided.** In the event of an electric shock, the protective switch protects you against life-threatening current through the body.
- **Clean work equipment soaked in oils, for example sanding pad or polishing felt, with water and allow to dry.** Work equipment soaked in oil may combust spontaneously.
- **Attention: Risk of fire! Avoid overheating the grinding material and the sander. Always empty the dust container before taking a break.** Swarf in the dust bag, microfilter, paper bag (or in the filter bag or filter of the mobile dust extractor) may spontaneously combust in unfavourable condi-

tions such as flying sparks when sanding metals. Particular danger exists if the swarf is mixed with paint, polyurethane residue or other chemical materials and the grinding material is hot after long periods of work.

- **Always use original Festool sanding pads.** Foreign pads are not suitable for the speed of the sander and may break.
- **If the power tool is dropped or falls, check for damage to the machine and sanding pad. Remove the sanding pad for closer inspection. Repair damaged parts before using again.** Broken sanding pads and damaged machines can cause injuries and machine instability.

2.3 Mixed dust containing metal and sanding damp surfaces



With mixed dust containing metal (such as dust resulting from paint sanding in the automotive field) and when sanding damp surfaces, the following measures must be observed for reasons of safety:

- Install a residual-current circuit breaker (GFCI, PRCD) upstream.
- Connect the machine to a suitable dust extractor.
- Regularly blow out the motor housing of the machine to remove dust deposits.



Wear protective goggles.

2.4 Emission levels

The levels determined in accordance with EN 62841 are typically:

Sound pressure level	$L_{PA} = 69 \text{ dB(A)}$
Sound power level	$L_{WA} = 80 \text{ dB(A)}$
Uncertainty	$K = 3 \text{ dB}$



CAUTION

Noise generated when working
Risk of damage to hearing

- Use ear protection.

Vibration emission level a_h (vector sum for three directions) and uncertainty K measured in accordance with EN 62841:

Vibration emission level (three-axle)	$a_h = 4.8 \text{ m/s}^2$
	$K=1.5 \text{ m/s}^2$

The specified emission levels (vibration, noise)

- are used to compare machines.
- They are also used for making preliminary estimates regarding vibration and noise load during operation.
- They represent the primary applications of the power tool.



CAUTION

The emission values may deviate from the specified values. This is dependent on how the tool is used and the type of workpiece being machined.

- The actual load during the entire operating cycle must be evaluated.
- Depending on the actual load, suitable protective measures must be defined in order to protect the operator.

3 Intended use

The sanders are designed for sanding wood, plastic, composite, paint/varnish, filler and similar materials as directed. With mixed dust containing metal (such as dust resulting from paint sanding in the automotive industry) and when sanding damp surfaces, special safety instructions must be followed. The sanders are not intended to be suitable for grinding bare metal. Material containing asbestos cannot be processed.



The user is liable for improper or non-intended use.

4 Technical data

Eccentric sanders	ETS EC 125/3 EQ
Power	400 W
Speed (no-load)	6000–10,000 rpm
Sanding stroke	3.0 mm
Sanding pad	D 125 mm
Weight as per EPTA procedure 01:2014	1.2 kg

5 Parts of the machine

- [1-1]** ON/OFF button
- [1-2]** Speed control
- [1-3]** Sanding pad
- [1-4]** Plug-it connection
- [1-5]** Extractor connector

[1-6] LED for extractor signal

[1-7] Gripping surface

[1-8] Gripping surface

The specified illustrations appear at the beginning of the Operating Instructions.

6 Operation



WARNING

Unauthorised voltage or frequency.

Risk of accidents

- ▶ The mains voltage and the frequency of the power source must correspond to the specifications on the machine's name plate.
- ▶ In North America, only Festool machines with the voltage specifications 120 V/60 Hz must be used.



CAUTION

Heating of the Plug it connection if bayonet fitting is not completely locked

Risk of burns

- ▶ Before switching on the power tool, make sure that the bayonet fitting at the mains cable is closed fully and locked.

Connecting and disconnecting the mains power cable - see fig. **[2]**.

6.1 Switching on/off [1-1]

ON Press the ON/OFF button **[1-1]**

OFF Press the ON/OFF button **[1-1]**



When the extractor signal is active, the power tool cannot be switched on without a connected extractor hose - see chapter **7.3**.

7 Settings



WARNING

Risk of injury, electric shock

- ▶ Always disconnect the mains plug from the socket before performing any work on the machine.

7.1 Electronics

The machine features full-wave electronics with the following properties:

Smooth start-up

The electronically controlled smooth start-up function ensures that the power tool starts up smoothly.

Constant speed

The preselected motor speed is kept constant through electronic control. This ensures a uniform cutting speed even when under load.

Speed reduction in the event of high vibrations

If high vibrations and oscillations occur at the power tool, e.g. with the use of an interface pad, the speed is automatically reduced in order to protect the power tool and the user.

Temperature cut-out

To avoid the motor overheating, the power consumption is limited at an excessive motor temperature. If the temperature continues to rise, the power tool switches off. and can only be switched on again once the motor has cooled sufficiently.

7.2 Setting and adjusting the speed

The speed can be set **[1-2]** between 6000 and 10000 min⁻¹ using the adjusting wheel.

This enables you to optimise the sanding speed to suit the material (see chapter).

7.3 Extractor signal

The electronic extractor signal detects whether an extractor hose is connected at the power tool. Upon activation, the power tool can only be switched on with a connected extractor hose.

Switching the extractor signal ON/OFF

The extractor signal is supplied in a deactivated state.

- ▶ Switch on power tool by briefly pressing the ON/OFF button **[1-1]**.
- ▶ Switch off the power tool again and hold down the ON/OFF button **[1-1]**.

Power tool beeps once.

- ▶ Turn speed control **[1-2]** to both end positions (Level 1 and 6).

Power tool beeps three times for ON and twice for OFF.

- ▶ Release ON/OFF button **[1-1]**.

Extractor signal is activated or deactivated.

The operating mode is indicated via the LED **[1-6]**:



Steady light: Extractor hose connected



Flashing light: No extractor hose connected, **power tool cannot be switched on.**

No light: Extractor signal is not active.

7.4 Replacing the sanding pad [3]



An optimal work result can only be achieved using original accessories and consumables. The use of non-original accessories or consumables invalidates the right to claim under warranty.



Warning! do not perform any structural changes in the open interior space of the machine when the sanding pad is dismantled.



Health risk: Fitting sanding pads of incorrect size causes excessive vibration of the machine.

Tuned to the surface being processed, the machine can be equipped with three sanding pads of different hardnesses.

Hard: Coarse and fine sanding on surfaces. Sanding edges.

Soft: Universal for coarse and fine sanding, for flat and convex surfaces.

Extra-soft: Fine sanding of moulded parts, arches, radii. Do not use on edges.

7.5 Attaching sanding accessories using StickFix

The suitable StickFix sandpaper and StickFix sanding cloth can be attached quickly and simply to the StickFix sanding pad.

- ▶ Press the self-adhesive sanding accessory onto the sanding pad [1-3].

7.6 Extraction



WARNING

Health risk due to dust

- ▶ Always work with an extractor.
- ▶ Comply with national regulations.

A Festool mobile dust extractor with an extraction hose diameter of 27 mm should be connected at the extractor connector [1-5].

Recommendation: Use an antistatic extractor hose. This helps reduce the electric charge.

Recommendation: Use an antistatic extractor hose. This helps reduce the electric charge.

8 Working with the machine



WARNING

Risk of injury

- ▶ Always secure the workpiece in such a manner that it cannot move.

Observe the following information:

- Do not overload the machine by applying too much pressure. The best sanding results are achieved with moderate application pressure. The sanding performance and quality depend mainly on selecting the correct abrasive.
- Hold the machine with two hands – one on the motor housing and one on the gear head – to ensure safe guidance.

For sanding, we recommend the following settings for the adjusting wheel [1-2]:

Sanding work	Adjusting wheel setting
- Sanding with max. abrasion	5-6
- Sanding off old paint	
- Sanding of wood and veneered surface prior to paintwork	
- Intermediate sanding of paintwork on surfaces	
- Sanding thinly applied undercoat	4-5
- Sanding wood with sanding cloth	
- Edge breaking on wooden parts	
- Smoothing primed wooden surfaces	
- Sanding solid wood and veneered edges	3-4
- Sanding rebate of windows and doors	
- Intermediate sanding of paintwork at edges	
- Light sanding of natural wood windows using sanding cloth	
- Smoothing wooden surfaces using sanding cloth before staining	
- Rubbing stained surfaces with a sanding cloth	
- Rubbing or removing excess limestone residue using sanding cloth	
- Intermediate sanding of paintwork on stained surfaces	2-3
- Cleaning natural wood window rebate using sanding cloth	
- Sanding stained edges	1-2
- Sanding thermoplastics	

9 Service and maintenance



WARNING

Risk of injury, electric shock

- ▶ Always pull the mains plug from the socket before performing any servicing and maintenance work.
- ▶ All maintenance and repair work which requires the motor housing to be opened should always be carried out by an authorised service workshop.



Customer service and repairs must only be carried out by the manufacturer or service workshops. Find the nearest address at: www.festool.co.uk/service



Always use original Festool spare parts. Order no. at: www.festool.co.uk/service

To ensure constant air circulation, always keep the cooling air openings in the motor housing clean and free of blockages.

In the event of a slowdown in performance or increased vibrations, blow and clean cooling air openings.

9.1 Cleaning the extraction channels

We recommend cleaning the extraction channels in the machine **[4-1]** roughly once a week (particularly if sanding synthetic resin, in the case of wet sanding and if sanding plaster) using a small flat brush or a cloth.

9.2 Cleaning the inside of the power tool

Regularly clean the inside of the power tool at the bottom of the fan, **[4-3]** otherwise the vibration values worsen as a result of the dust accumulation.

9.3 Replace the sanding pad and sanding pad brake

The rubber sleeve **[4-2]** brushes off the sanding pad and prevents uncontrolled turning of the sanding pad. The sanding pad brake is almost wear-free thanks to the pins used.

In the case of a decreasing braking effect, first check the sanding pad for wear and replace it if necessary. Replace the damaged sanding pad brake/rubber sleeve.

10 Accessories

Only use original Festool sanding and polishing pads. Low-quality sanding and polishing pads may cause serious machine imbalance that decreases the quality of the working results and increases machine wear.

The PO numbers of the accessories and filters can be found in the Festool catalogue or on the Internet at "www.festool.de".

11 Environment



Do not dispose of the device in the household waste! Recycle devices, accessories and packaging. Observe applicable national regulations.



EU only: In accordance with the European Directive on waste electrical and electronic equipment and implementation in national law, used power tools must be collected separately and handed in for environmentally friendly recycling.

Information on REACH: www.festool.com/reach

Sommaire

1	Symboles.....	18
2	Consignes de sécurité.....	18
3	Utilisation en conformité avec les instructions.....	19
4	Caractéristiques techniques.....	20
5	Éléments de l'appareil.....	20
6	Mise en service.....	20
7	Réglages.....	20
8	Utilisation de la machine.....	22
9	Entretien et maintenance.....	22
10	Accessoires.....	23
11	Environnement.....	23

1 Symboles

-  Avertit d'un danger général
-  Avertit d'un risque de décharge électrique
-  Lire le mode d'emploi et les consignes de sécurité !
-  Porter une protection auditive !
-  Porter une protection respiratoire !
-  Porter des lunettes de protection !
-  Brancher le câble de raccordement secteur
-  Débrancher le câble de raccordement secteur
-  Ne pas jeter avec les ordures ménagères.
-  Classe de protection II
-  Conseil, information
-  Instruction

2 Consignes de sécurité

2.1 Consignes générales de sécurité pour outils électroportatifs



AVERTISSEMENT ! Veuillez lire toutes les consignes de sécurité et instructions.

Le non-respect des consignes de sécurité et des instructions peut provoquer une décharge électrique, un incendie et/ou des blessures graves.

Conserver l'ensemble des consignes de sécurité et des instructions afin de pouvoir les consulter ultérieurement.

Le terme « outil électroportatif » utilisé dans les consignes de sécurité se rapporte aux outils électroportatifs fonctionnant sur secteur (avec câble) et aux outils électroportatifs fonctionnant sur batterie (sans câble).

2.2 Consignes de sécurité spécifiques à la machine

- **Au cours du travail, des poussières nocives/toxiques peuvent être générées (comme les poussières de peintures au plomb ou certaines poussières de bois ou de métal).** Le contact ou l'inhalation de ces poussières peut présenter un danger pour l'utilisateur ou les personnes se trouvant à proximité. Veuillez respecter les prescriptions de sécurité en vigueur dans votre pays. Raccordez l'outil électrique à un dispositif d'aspiration adapté.



Pour votre santé, portez un masque de protection respiratoire de classe P2.



Portez systématiquement des lunettes de protection pour vous protéger des risques inhérents au ponçage.

- **Pour le ponçage humide et le ponçage du métal, utilisez l'outil électroportatif uniquement avec un disjoncteur à courant de défaut.** Celui-ci vous protège de tout risque d'électrocution en cas de choc électrique.
- **Nettoyez à l'eau les accessoires imprégnés d'huile, comme par ex. le patin de ponçage ou le feutre de polissage, et laissez-les sécher en les étalant convenablement.** Les accessoires imbibés d'huile sont susceptibles de s'enflammer spontanément.
- **Attention au risque d'incendie ! Évitez la surchauffe des matériaux travaillés et de la ponceuse. Videz systématiquement le bac de récupération des poussières avant**

de faire une pause dans votre travail. Les particules de poussières se trouvant dans le sac à poussière, le microfiltre, le sac en papier (ou dans le sac filtre ou le filtre de l'aspirateur) peuvent s'enflammer d'elles-mêmes dans des conditions défavorables, comme par ex. la projection d'étincelles lors du ponçage de pièces en métal. Le risque est particulièrement important lorsque les particules de poussières sont mélangées à des résidus de vernis, de polyuréthane ou d'autres substances chimiques et que les matériaux travaillés sont très chauds après avoir été longtemps travaillés.

- **N'utilisez que des plateaux de ponçage d'origine Festool.** Les plateaux d'autres marques ne sont pas adaptés au régime de la ponceuse et peuvent se casser.
- **En cas de chute, vérifiez que l'outil électrique et le patin de ponçage ne sont pas endommagés. Démontez le patin de ponçage pour un examen minutieux. Faites réparer les pièces endommagées avant toute utilisation.** Des patins de ponçage cassés et des machines endommagées peuvent causer des blessures et compromettre la sûreté de la machine.

2.3 Poussières mélangées avec teneur en métal et ponçage de surfaces humides



Pour les poussières mélangées avec teneur en métal (par ex. ponçage de laque dans le domaine automobile) et pour le ponçage de surfaces humides, respectez les mesures suivantes pour des raisons de sécurité :

- Installez en amont de l'appareil un disjoncteur à courant de défaut (FI, PRCD).
- Raccordez l'outil à un aspirateur approprié.
- Nettoyez régulièrement par soufflage les dépôts de poussières accumulés dans le carter moteur.



Portez des lunettes de protection !

2.4 Valeurs d'émission

Les valeurs typiques déterminées selon EN 62841 sont les suivantes :

Niveau de pression acoustique	$L_{PA} = 69 \text{ dB(A)}$
Niveau de puissance acoustique	$L_{WA} = 80 \text{ dB(A)}$
Incertitude	$K = 3 \text{ dB}$



ATTENTION

Émission de bruit lors de l'utilisation
Lésions auditives

- Utiliser une protection auditive.

Valeur d'émission vibratoire a_h (somme vectorielle tridirectionnelle) et incertitude K déterminées conformément à EN 62841 :

Valeur d'émission vibratoire $a_h = 4,8 \text{ m/s}^2$
(tridirectionnelle)

$K = 1,5 \text{ m/s}^2$

Les valeurs d'émission indiquées (vibrations, bruit)

- sont fournies à des fins de comparaison avec d'autres appareils,
- permettent également une estimation provisoire des nuisances sonores et vibratoires lors de l'utilisation,
- sont représentatives des principales applications de l'outil électroportatif.



ATTENTION

Les valeurs d'émissions peuvent diverger des valeurs indiquées. Ceci dépend de l'utilisation de l'outil et du type de pièce à travailler.

- Il est nécessaire d'évaluer les nuisances sonores réelles sur toute la durée du cycle d'utilisation.
- Déterminer ensuite des mesures de sécurité adaptées aux nuisances sonores réelles afin de protéger l'utilisateur.

3 Utilisation en conformité avec les instructions

Les ponceuses sont conçues pour le ponçage des matériaux suivants : bois, matières plastiques, matériaux composites, peintures / vernis, enduits et matériaux similaires. Pour les poussières mélangées avec teneur en métal (par ex. ponçage de laque dans le domaine automobile) et pour le ponçage de surfaces humides, respectez les consignes spéciales de sécurité. Les ponceuses ne conviennent pas pour poncer uni-

quement du métal. Les matériaux contenant de l'amiante ne doivent pas être poncés !

 L'utilisateur est responsable des dommages provoqués par une utilisation non conforme.

4 Caractéristiques techniques

Ponceuses excentriques	ETS EC 125/3 EQ
Puissance	400 W
Vitesse de rotation (à vide)	6000 - 10000 tr/min
Course de ponçage	3,0 mm
Plateau de ponçage	Ø 125 mm
Poids selon la procédure EPTA 01:2014	1,2 kg

5 Éléments de l'appareil

- [1-1] Interrupteur marche/arrêt
- [1-2] Régulation de la vitesse
- [1-3] Plateau de ponçage
- [1-4] Raccordement plug-it
- [1-5] Raccord d'aspiration
- [1-6] LED de détection de l'aspiration
- [1-7] Surface de préhension
- [1-8] Surface de préhension

Les illustrations indiquées se trouvent en début de notice d'utilisation.

6 Mise en service

AVERTISSEMENT

Tension ou fréquence non admissible !

Risque d'accident

- La tension et la fréquence d'alimentation électrique doivent être conformes aux indications de la plaque signalétique.
- En Amérique du nord, utiliser uniquement les machines Festool fonctionnant sous une tension de 120 V/60 Hz.



ATTENTION

Échauffement du raccord plug-it si le raccord à baïonnette n'est pas complètement verrouillé

Risque de brûlures

- Avant de mettre en marche l'outil électroportatif, assurez-vous que le raccord à baïonnette sur le câble de raccordement secteur est complètement fermé et verrouillé.

Branchement et débranchement du câble de raccordement secteur -, voir figure [2].

6.1 Mise en marche/à l'arrêt [1-1]

MARCHE Appuyez sur l'interrupteur marche/arrêt [1-1]

ARRÊT Appuyez sur l'interrupteur marche/arrêt [1-1]



Si la détection de l'aspiration est activée, l'outil électroportatif ne peut pas fonctionner sans tuyau d'aspiration raccordé ; voir le chapitre 7.3 .

7 Réglages



AVERTISSEMENT

Risque de blessures, décharge électrique

- Débrancher la fiche de la prise de courant avant toute intervention sur la machine !

7.1 Système électronique

La machine dispose d'un système électronique complet avec les propriétés suivantes :

Démarrage progressif

Le démarrage progressif à régulation électronique assure un démarrage sans à-coups de l'outil électroportatif.

Vitesse de rotation constante

La vitesse sélectionnée est maintenue constante de manière électronique. La vitesse de ponçage reste donc homogène, même lorsque l'outil est fortement sollicité.

Réduction de la vitesse de rotation en cas de vibrations importantes

En cas de vibrations et oscillations importantes au niveau de l'outil électroportatif, par ex. lors de l'utilisation avec un pad d'interface, la vitesse de rotation est automatiquement réduite pour préserver l'homme et la machine.

Fusible thermique

Pour éviter la surchauffe du moteur, la puissance absorbée de l'outil est réduite en cas de température trop élevée du moteur. Si la surtempérature perdure, l'outil électroportatif s'arrête complètement. La remise en marche n'est possible qu'après refroidissement du moteur.

7.2 Réglage de la vitesse

La molette [1-2] permet de régler la vitesse de rotation entre 6000 et 10000 min⁻¹.

Vous pouvez ainsi adapter de façon optimale la vitesse de ponçage à chaque matériau (voir le chapitre 8).

7.3 Détection de l'aspiration

La détection électronique de l'aspiration détecte si un tuyau d'aspiration est branché sur l'outil électroportatif. Une fois celle-ci activée, l'outil électroportatif ne fonctionne que si le tuyau d'aspiration est branché.

Activation / désactivation de la détection de l'aspiration

La détection de l'aspiration est désactivée lors de la livraison.

- Mettez l'outil électroportatif en marche en appuyant rapidement sur l'interrupteur marche/arrêt [1-1].
- Désactivez à nouveau l'outil électroportatif et maintenez l'interrupteur marche/arrêt [1-1] en permanence enfoncé.

L'outil électroportatif émet 1 bip sonore.

- Réglez la vitesse de rotation [1-2] dans les deux positions finales (niveau 1 et niveau 6).
L'outil électroportatif émet 3 bips sonores pour marche ou 2 bips sonores pour arrêt.

- Relâchez l'interrupteur marche/arrêt [1-1].
La détection de l'aspiration est activée ou désactivée.

Le mode de fonctionnement est signalé par la LED [1-6] :



— **Lumière permanente** :
tuyau d'aspiration raccordé



- - - - **Lumière clignotante** :
aucun tuyau d'aspiration branché, **l'outil électroportatif ne démarre pas.**

Aucune lumière : détection de l'aspiration n'est pas activée.

7.4 Remplacement du plateau de ponçage [3]



Pour obtenir un résultat exceptionnel, utiliser uniquement les accessoires et consommables d'origine. En cas de non-utilisation des accessoires et consommables d'origine, les dommages qui pourraient s'ensuivre ne sont pas couverts par la garantie.



Avertissement ! Ne procédez à aucune modification de l'outil lorsque le plateau de ponçage est démonté.



Risque pour la santé : le montage d'un plateau de ponçage de taille inappropriée conduit à des vibrations inadmissiblement élevées sur l'outil.

En fonction de la surface à traiter, cet outil peut être équipé de trois plateaux de ponçage de durétés différentes.

Surfaces dures : ponçage dégrossissant et ponçage fin sur des surfaces. Ponçage des chants.

Surfaces tendres : accessoire universel pour ponçage dégrossissant et ponçage fin, pour surfaces planes et incurvées.

Surfaces super tendres : pour ponçage fin sur pièces de forme, bombages, rayons. Ne pas employer sur chant !

7.5 Fixation des accessoires de ponçage avec StickFix [3b]

Le plateau de ponçage StickFix permet de fixer des abrasifs et des feutres StickFix adaptés de manière simple et rapide.

- Placez l'accessoire de ponçage auto-agrippant sur le plateau de ponçage [1-3] et appuyez bien.

7.6 Aspiration



AVERTISSEMENT

Risques pour la santé dus à la poussière

- Ne jamais travailler sans aspiration.
- Respecter les dispositions nationales.

Raccordez un aspirateur Festool avec tuyau d'aspiration de 27 mm de diamètre au raccord d'aspiration [1-5].

Recommandation : utiliser un tuyau d'aspiration antistatique ! La fonction antistatique empêche la charge d'électricité statique.

Recommandation : utiliser un tuyau d'aspiration antistatique ! La fonction antistatique empêche la charge d'électricité statique.

8 Utilisation de la machine



AVERTISSEMENT

Risque de blessures

- Fixer la pièce à usiner de manière à ce qu'elle ne puisse pas bouger pendant l'usinage.

Respecter les consignes suivantes :

- Ne surchargez pas la machine en appuyant trop fort dessus ! Pour obtenir des résultats optimaux, il convient d'exercer une pression modérée. Les performances de ponçage et la qualité du ponçage dépendent essentiellement du choix de l'abrasif.
- Maintenir la machine avec les deux mains sur le carter moteur **[1-7]** et la tête d'engrenage **[1-8]** afin de garantir un guidage sûr.

Pour les travaux de ponçage, nous recommandons de régler la molette comme suit **[1-2]**:

Travaux de ponçage	Position de la molette
– Ponçage avec abrasion élevée	5
– Ponçage d'anciennes peintures	-
– Ponçage de bois et de contreplaqué avant peinture	6
– Ponçage intermédiaire de peintures (surfaces planes)	
– Ponçage de sous-couches fines	4
– Ponçage de bois à l'aide du non-tissé de ponçage	- 5
– Réalisation de chants sur des pièces en bois	
– Lissage de surfaces en bois à enduit	
– Ponçage de chants en bois massif et en contreplaqué	3 -
– Ponçage dans la rainure de fenêtres et de portes	4
– Ponçage intermédiaire du vernis de chants	
– Ponçage de fenêtres en bois naturel à l'aide du non-tissé de ponçage	
– Lissage de la surface en bois avant le décapage à l'aide du non-tissé de ponçage	
– Ponçage de surfaces décapées à l'aide de l'abrasif Vlies	
– Ponçage ou enlèvement de la pâte de chaux superflue à l'aide du non-tissé de ponçage	

Travaux de ponçage	Position de la molette
– Ponçage intermédiaire de vernis de surfaces décapées	2 -
– Nettoyage de rainures de fenêtres en bois à l'aide du non-tissé de ponçage	3
– Ponçage de chants décapés	1
– Ponçage de matières synthétiques thermoplastiques	- 2

9 Entretien et maintenance



AVERTISSEMENT

Risque de blessures, décharge électrique

- Avant toute opération de maintenance ou d'entretien, toujours débrancher la fiche secteur de la prise de courant !
- Toutes les opérations de maintenance et de réparation nécessitant l'ouverture du boîtier du moteur doivent uniquement être effectuées par un atelier de service après-vente agréé.



Service après-vente et réparation uniquement par le fabricant ou des ateliers homologués. Pour trouver l'adresse la plus proche : www.festool.fr/services

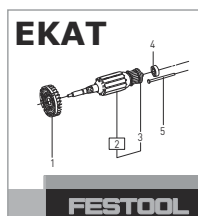

Utiliser uniquement des pièces détachées Festool d'origine !
Réf. sur : www.festool.fr/services

Pour assurer la circulation de l'air, il est impératif que les ouïes de ventilation du carter moteur soient maintenues dégagées et propres.

En cas de pertes de puissance ou de vibrations accrues, purgez et nettoyez les ouvertures de circulation d'air de refroidissement.

9.1 Nettoyage des canaux d'aspiration

Nous recommandons de nettoyer environ une fois par semaine (surtout en cas de ponçage de mastic synthétique, de ponçage à l'eau ou de plâtre) les canaux d'aspiration dans l'outil **[4-1]** avec une petite brosse plate ou avec un chiffon en tissu.

9.2 Nettoyage de l'espace intérieur

Nettoyez régulièrement l'espace intérieur de l'outil électroportatif sur la face inférieure du ventilateur, **[4-3]** sinon les accumulations de

poussière entraînent une dégradation des valeurs de vibration.

9.3 Remplacement du plateau de ponçage et du frein de plateau

Le manchon en caoutchouc [4-2] effleure le plateau de ponçage et évite ainsi une montée en vitesse incontrôlée du plateau de ponçage. Grâce à des broches métalliques, le frein de plateau est pratiquement sans usure.

Si l'effet de freinage diminue, contrôlez l'usure du patin de ponçage et le cas échéant, remplacez-le. Remplacez le frein de plateau/manchon en caoutchouc endommagé.

10 Accessoires

Utilisez uniquement des plateaux de ponçage et de polissage d'origine Festool. L'utilisation de plateaux de ponçage et de polissage de moindre qualité peut provoquer un balourd considérable, entraînant une dégradation de la qualité du résultat et une usure prématurée de l'outil. Les références des accessoires et des filtres figurent dans le catalogue Festool ou sur Internet, à l'adresse « www.festool.fr ».

11 Environnement



Ne pas jeter l'appareil avec les ordures ménagères ! Veiller à un recyclage écologique des appareils, accessoires et emballages. Respecter les règlements nationaux en vigueur.

Uniquement UE : selon la directive européenne relative aux appareils électriques et électroniques usagés et sa transposition en droit national, les outils électroportatifs usagés doivent être collectés à part et recyclés de manière écologique.

Informations à propos de REACH : www.festool.com/reach

Índice de contenidos

1	Símbolos.....	24
2	Indicaciones de seguridad.....	24
3	Uso conforme a lo previsto.....	25
4	Datos técnicos.....	25
5	Componentes de la herramienta.....	26
6	Puesta en servicio.....	26
7	Ajustes.....	26
8	Trabajo con la máquina.....	27
9	Mantenimiento y cuidado.....	28
10	Accesorios.....	29
11	Medio ambiente.....	29

1 Símbolos



Aviso de peligro general



Peligro de electrocución



¡Leer el manual de instrucciones y las indicaciones de seguridad!



Usar protección para los oídos



Utilizar protección respiratoria.



Utilizar gafas de protección



Conexión del cable de conexión a la red eléctrica



Desconexión del cable de conexión a red



No depositar en la basura doméstica.



Clase de protección II



Consejo, indicación



Guía de procedimiento

2 Indicaciones de seguridad

2.1 Indicaciones de seguridad generales para herramientas eléctricas



ADVERTENCIA. Leer todas las indicaciones de seguridad y instrucciones. Si no se cumplen debidamente las indicaciones de seguridad y las instrucciones, pueden producirse descargas eléctricas, quemaduras o lesiones graves.

Guardar todas las indicaciones de seguridad e instrucciones para que sirvan de futura referencia.

El término "herramienta eléctrica" empleado en las indicaciones de seguridad hace referencia a herramientas eléctricas conectadas a la red eléctrica (con un cable de red) o a herramientas eléctricas alimentadas con batería (sin cable de red).

2.2 Indicaciones de seguridad específicas

- **Al trabajar puede generarse polvo perjudicial/tóxico (p. ej., de pintura de plomo, algunos tipos de madera y metal).** El contacto o la inhalación de este polvo puede suponer una amenaza para la persona que realiza el trabajo o para aquellas que se encuentren cerca. Observar las normativas de seguridad vigentes en el país de uso. Conectar la herramienta eléctrica a un equipo de aspiración apropiado.



Para proteger la salud, utilizar una mascarilla de protección respiratoria con filtro P2.



Ante el peligro que supone el lijado, llevar siempre gafas de protección.

- **Utilizar una protección diferencial durante el lijado de metales y cuando sea inevitable el uso de la herramienta eléctrica en un entorno húmedo.** El interruptor diferencial protege frente a una electrocución en caso de que se produzca una descarga eléctrica.
- **Limpiar los medios de trabajo impregnados en aceite, como p. ej., almohadillas de lijado o fieltros de pulido, con agua y dejarlos secar.** Los medios de trabajo empapados en aceite pueden inflamarse.
- **¡Atención: peligro de incendio! Evitar un sobrecalentamiento del material de lijado y de la lijadora. Vaciar siempre el contenedor para polvo antes de las pausas en el trabajo.** En condiciones desfavorables, el polvo resultante del lijado acumulado en la

bolsa filtrante o en el filtro del sistema móvil de aspiración puede inflamarse, p. ej., si se proyectan chispas al lijar metales. Se puede producir una situación especialmente peligrosa si el polvo resultante del lijado se mezcla con restos de pintura o poliuretano, o bien con otras sustancias químicas, y el material de lijado está caliente después de un trabajo prolongado.

- **Utilizar solo platos lijadores originales de Festool.** Los platos de otros fabricantes no son aptos para el número de revoluciones de la lijadora y pueden romperse.
- **Tras la caída, comprobar si se han dañado la herramienta eléctrica y el plato lijador. Desmontar el plato lijador para realizar una comprobación exacta. Solicitar la reparación de las piezas deterioradas antes de usar la herramienta.** El plato lijador roto y las herramientas dañadas pueden provocar lesiones e incertidumbre al utilizar la máquina.

2.3 Polvos mezclados que contienen metal y lijado de superficies húmedas



Cuando se genera polvo mezclado que contiene metal (p. ej., lijado de pintura el automóvil) y al lijar superficies húmedas se deben seguir las siguientes medidas por motivos de seguridad:

- Preconectar un interruptor diferencial (FI, PRCD).
- Conectar la máquina a un aparato de aspiración apropiado.
- Limpiar regularmente el polvo que se acumula en la carcasa del motor de la máquina.



¡Utilizar gafas de protección!

2.4 Emisiones

Los valores típicos obtenidos de acuerdo con la norma EN 62841 son:

Nivel de intensidad sonora $L_{PA} = 69 \text{ dB(A)}$

Nivel de potencia sonora $L_{WA} = 80 \text{ dB(A)}$

Incertidumbre $K = 3 \text{ dB}$

Valor de emisión de vibraciones en a_h (suma vectorial de tres direcciones) e incertidumbre K determinada según EN 62841:

Valor de emisión de las vibraciones (triaxial) $a_h = 4,8 \text{ m/s}^2$

$K = 1,5 \text{ m/s}^2$

Las emisiones especificadas (vibración, ruido)

- sirven para comparar máquinas,
- son adecuadas para una evaluación provisional de los valores de vibración y ruido en funcionamiento
- y representan las aplicaciones principales de la herramienta eléctrica.



ATENCIÓN

Los valores de emisión pueden diferir de los valores indicados. Esto depende del uso que se le dé a la herramienta y del tipo de pieza de trabajo procesado.

- Debe valorarse el nivel de carga real a lo largo de todo el ciclo de funcionamiento.
- Dependiendo de la carga real, deberán determinarse medidas de seguridad adecuadas para proteger al usuario.

3 Uso conforme a lo previsto

Conforme a las especificaciones, las lijadoras están diseñadas para lijar madera, plástico, material compuesto, pintura/barniz, emplaste y materiales similares. Cuando se genera polvo mezclado que contiene metal (p. ej., lijado de pintura el automóvil) y al lijar superficies húmedas se deben tener en cuenta algunas indicaciones especiales de seguridad. Las lijadoras no son aptas para lijar metal. No trabaje con materiales que contengan amianto.



El usuario será responsable de cualquier utilización indebida.

4 Datos técnicos

Lijadora excéntrica	ETS EC 125/3 EQ
Potencia	400 W
Número de revoluciones (marcha en vacío)	6.000-10.000 rpm
Órbita	3,0 mm
Plato lijador	D 125 mm
Peso según procedimiento EPTA 01:2014	1,2 kg



ATENCIÓN

Ruido producido durante el trabajo

Daños en los oídos

- Utilizar protección de oídos.

5 Componentes de la herramienta

- [1-1]** Tecla de conexión/desconexión
- [1-2]** Regulación del número de revoluciones
- [1-3]** Plato lijador
- [1-4]** Conexión plug it
- [1-5]** Racor de aspiración
- [1-6]** LED de detección de aspiración
- Superficie de agarre
- Superficie de agarre

Las figuras indicadas se encuentran al principio del manual de instrucciones.

6 Puesta en servicio

ADVERTENCIA

Tensión o frecuencia no permitida

Peligro de accidente

- La tensión de red y la frecuencia de la red eléctrica deben coincidir con los datos que figuran en la placa de tipo.
- En Norteamérica solo pueden utilizarse las máquinas Festool con una tensión de 120 V/60 Hz.

ATENCIÓN

Calentamiento de la conexión plug-it porque el cierre de bayoneta no está completamente bloqueado

Peligro de quemaduras

- Antes de conectar la herramienta eléctrica, asegúrese de que el cierre de bayoneta del cable de conexión a la red eléctrica esté completamente cerrado y bloqueado.

Conexión y desconexión del cable de conexión a la red -, véase la imagen **[2]**.

6.1 Conexión y desconexión [1-1]

- | | |
|--------------|--|
| CONECTADO | Pulsar la tecla de conexión/desconexión [1-1] |
| DESCONECTADO | Pulsar la tecla de conexión/desconexión [1-1] |



Si la detección de aspiración está activada, la herramienta eléctrica no puede encenderse si no tiene un tubo flexible de aspiración conectado; véase el cap. 7.3.

7 Ajustes



ADVERTENCIA

Peligro de lesiones y electrocución

- Desconectar el enchufe de la red antes de realizar cualquier trabajo en la máquina.

7.1 Sistema electrónico

La máquina cuenta con un sistema electrónico de onda plena con las siguientes características:

Arranque suave

El arranque suave regulado electrónicamente garantiza un arranque sin sacudidas de la herramienta eléctrica.

Número de revoluciones constante

El número preseleccionado de revoluciones del motor se mantiene constante gracias a un sistema electrónico. De este modo se consigue una velocidad de lijado estable también bajo carga.

Reducción del número de revoluciones con grandes vibraciones

Si se producen grandes vibraciones y oscilaciones en la herramienta eléctrica, p. ej., durante la utilización con una Interface-Pad, el número de revoluciones se reduce automáticamente con el fin de preservar la herramienta eléctrica y al usuario.

Protector contra sobrettemperatura

Si la temperatura del motor es excesiva, se limita el consumo de potencia para proteger el motor frente a un sobrecalentamiento. En caso de que la temperatura siga aumentando, la herramienta eléctrica se desconecta. Solo puede volverse a conectar una vez enfriado el motor.

7.2 Regulación del número de revoluciones

El número de revoluciones se puede ajustar con la rueda de ajuste **[1-2]** entre 6.000 y 10.000 rpm.

De esta forma, la velocidad de lijado se puede adaptar perfectamente a cada material (véase el capítulo 8).

7.3 Detección de aspiración

La detección electrónica de aspiración detecta si hay un tubo flexible de aspiración conectado

a la herramienta eléctrica. Una vez activada, la herramienta solo se puede poner en marcha con un tubo flexible de aspiración conectado.

Conexión y desconexión de la detección de aspiración

La detección de aspiración viene desactivada de fábrica.

- ▶ Encender la herramienta eléctrica pulsando brevemente la tecla de conexión/desconexión **[1-1]**.
- ▶ Volver a desconectar la herramienta eléctrica manteniendo pulsada la tecla de conexión/desconexión **[1-1]** de forma permanente.

La herramienta eléctrica emite un pitido.

- ▶ Girar la regulación del número de revoluciones **[1-2]** hasta ambas posiciones finales (niveles 1 y 6).

La herramienta eléctrica emite tres pitidos para indicar la conexión o dos para indicar la desconexión.

- ▶ Soltar la tecla de conexión/desconexión **[1-1]**.

La detección de aspiración está activada o desactivada.

El modo de funcionamiento se indica mediante el LED **[1-6]**:



Luz permanente: tubo flexible de aspiración acoplado



Luz intermitente: no hay ningún tubo flexible de aspiración acoplado; **la herramienta no se puede encender.**

Sin luz: la detección de aspiración no está activada.

7.4 Cambiar el plato lijador [3]



Solo se conseguirá un resultado óptimo si se utilizan los accesorios y material de consumo originales. Si no se instalan accesorios o material de consumo originales, se extinguirá el derecho a la garantía.



¡Advertencia! No realizar ninguna modificación en el interior de la máquina abierta si el plato lijador está desmontado.



Consecuencias perjudiciales para la salud: El montaje de un plato lijador de tamaño incorrecto tiene como consecuencia un nivel de vibraciones de la máquina superior al admisible.

La máquina se puede equipar con platos lijadores de tres durezas diferentes adaptados a la superficie de trabajo.

Duro: lijado basto y lijado fino sobre superficies. Lijado de cantos.

Blando: Universal para el lijado basto y el lijado fino, para superficies planas y abombadas.

Superblando: Lijado fino de piezas preformadas, curvaturas, radios. ¡No lo aplique en cantos!

7.5 Fijar los accesorios de lijado con StickFix [3b]

El abrasivo StickFix y el vellón de lijar StickFix correspondientes se pueden fijar de forma rápida y sencilla en el plato lijador StickFix.

- ▶ Presione el accesorio de lijado autoadhesivo sobre el plato **[1-3]** lijador.

7.6 Sistema de aspiración



ADVERTENCIA

Consecuencias perjudiciales para la salud a causa del polvo

- ▶ No trabajar nunca sin sistema de aspiración.
- ▶ Observar las disposiciones nacionales.

En los racores de aspiración **[1-5]** puede conectarse un aspirador Festool con un diámetro de tubo flexible de aspiración de 27 mm.

Recomendación: utilizar tubos flexibles de aspiración antiestáticos, pues reducen la carga electrostática.

Recomendación: utilizar tubos flexibles de aspiración antiestáticos, pues reducen la carga electrostática.

8 Trabajo con la máquina



ADVERTENCIA

Peligro de lesiones

- ▶ Fije la pieza de trabajo siempre de forma que no se pueda mover cuando se trabaje con ella.

Tener en cuenta las siguientes advertencias:

- No sobrecargar la máquina aplicando demasiada presión. Los mejores resultados de lijado se consiguen aplicando una pre-

sión moderada. La calidad y el rendimiento de lijado dependen fundamentalmente de la elección del abrasivo adecuado.

- Sujetar la máquina con ambas manos sobre la carcasa del motor y la cabeza del engranaje .

Para los trabajos de lijado recomendamos los siguientes ajustes de la rueda de ajuste **[1-2]**:

Trabajos de lijado	Nivel de la rueda de ajuste
- Lijado con la máxima abrasión	5 -
- Lijado de pinturas antiguas	6
- Lijado de madera y enchapado antes del barnizado	
- Lijado intermedio de barniz en superficies	
- Lijado de masilla tapaporos fina aplicada	4 -
- Lijado de madera con vellón de lijar	5
- Achaflanado en piezas de madera	
- Alisado de superficies de madera imprimadas	
- Lijado de cantos de madera maciza y enchapada	3 -
- Lijado en el revalso de ventanas y puertas	4
- Lijado intermedio de barniz en cantos	
- Rectificado de ventanas de madera natural con vellón de lijar	
- Alisado de superficies de madera con vellón de lijar antes del barnizado	
- Eliminación de superficies decapadas con vellón de lijar	
- Eliminación o despegado de cal en pasta sobrante con vellón de lijar	
- Lijado intermedio de barniz en superficies barnizadas	2 -
- Limpieza de revalsos de ventanas de madera natural con vellón de lijar	3
- Lijado de cantos barnizados	1 -
- Lijado de plásticos termoplásticos	2

9 Mantenimiento y cuidado



ADVERTENCIA

Peligro de lesiones y electrocución

- Desconectar el enchufe de la red antes de realizar cualquier trabajo de mantenimiento o de conservación.
- Todos los trabajos de mantenimiento y reparación que exijan abrir la carcasa del motor tan solo pueden ser llevados a cabo por un taller autorizado.



El servicio de atención al cliente y de reparaciones solo está disponible a través del fabricante o de los talleres de reparación. Dirección más cercana en: www.festool.es/servicio

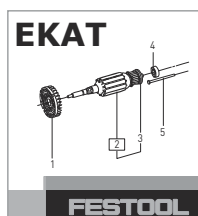

Utilice únicamente piezas de recambio Festool originales. Referencia en: www.festool.es/servicio

A fin de garantizar una correcta circulación del aire, las aberturas para el aire de refrigeración dispuestas en la carcasa del motor deben mantenerse libres y limpias.

Si se observa una disminución del rendimiento o un aumento de las vibraciones, soplar y limpiar las aberturas para el aire de refrigeración.

9.1 Limpieza de los canales de aspiración

Recomendamos limpiar los canales de aspiración de la máquina **[4-1]** aproximadamente una vez por semana (sobre todo al lijar espátula con resina artificial, con afilado húmedo o de yeso) con un pequeño cepillo plano o un paño.

9.2 Limpieza de zonas interiores

Limpiar con regularidad el interior de la herramienta eléctrica en el lado inferior del ventilador **[4-3]**; de lo contrario, pueden empeorar los valores de vibración debido a las adherencias de polvo.

9.3 Cambio del plato lijador y del freno de plato

El manguito de goma **[4-2]** roza el plato lijador e impide que aumente de forma incontrolada el número de revoluciones del plato lijador. Debido a los pasadores metálicos engastados, el freno de plato no tiene prácticamente desgaste. A medida que vaya disminuyendo el efecto de frenado, comprobar primero el desgaste del

plato lijador y sustituir si es preciso. Sustituir el freno de plato/manguito de goma dañado.

10 Accesorios

Utilice solo platos lijadores y pulidores originales de Festool. El uso de platos lijadores y pulidores de poca calidad puede originar considerables desequilibrios que reducen la calidad de los resultados de trabajo y aumentan el desgaste de la máquina.

Los números de pedido de los accesorios y los filtros figuran en el catálogo Festool o en la dirección de Internet "www.festool.es".

11 Medio ambiente



No desechar con la basura doméstica.

Reciclar las herramientas, los accesorios y los embalajes de forma respetuosa con el medio ambiente. Respetar las disposiciones nacionales vigentes.

Solo UE: De acuerdo con la Directiva europea sobre residuos de aparatos eléctricos y electrónicos y su transposición a la legislación nacional, las herramientas eléctricas usadas deben recogerse por separado y reciclarse de forma respetuosa con el medio ambiente.

Información sobre REACH: www.festool.com/reach

Sommario

1	Simboli.....	30
2	Avvertenze per la sicurezza.....	30
3	Utilizzo conforme.....	31
4	Dati tecnici.....	31
5	Elementi dell'utensile.....	32
6	Messa in funzione.....	32
7	Impostazioni.....	32
8	Lavorazione con la macchina.....	33
9	Manutenzione e cura.....	34
10	Accessori.....	35
11	Ambiente.....	35

1 Simboli



Avvertenza di pericolo generico



Avvertenza sulle scariche elettriche



Leggere le istruzioni d'uso e le avvertenze di sicurezza.



Indossare dispositivi di protezione dell'udito.



Indossare un dispositivo di protezione delle vie respiratorie.



Indossare gli occhiali protettivi.



Collegamento del cavo di alimentazione



Rimozione del cavo di alimentazione



Non smaltire tra i rifiuti domestici.



Classe di protezione II



Consiglio, avvertenza



Indicazione operativa

2 Avvertenze per la sicurezza

2.1 Avvertenze di sicurezza generali per elettroutensili



AVVERTENZA. Leggere tutte le avvertenze per la sicurezza e le indicazioni. Eventuali errori nell'osservanza delle avvertenze di sicurezza e delle istruzioni d'uso possono provocare scosse elettriche, incendi e/o gravi lesioni.

Conservare tutte le avvertenze di sicurezza e le istruzioni d'uso per riferimenti futuri.

Il termine "elettroutensile" utilizzato nelle avvertenze di sicurezza indica elettroutensili sia a filo (con cavo di rete), sia a batteria (senza cavo di rete).

2.2 Avvertenze di sicurezza specifiche della macchina

- **Durante la lavorazione vengono prodotte polveri dannose/tossiche (ad es. pitture contenenti piombo, alcuni tipi di legno e metallo).** Il contatto o l'inalazione di tali polveri possono costituire un pericolo per gli utilizzatori o per le persone che si trovano nelle vicinanze. Osservare le disposizioni di sicurezza valide nei rispettivi paesi. Collegare l'utensile ad un dispositivo adeguato di aspirazione della polvere.



Per proteggere la salute, indossare una maschera di protezione delle vie respiratorie P2.



Portate sempre gli occhiali protettivi, dati i pericoli che possono presentarsi durante la levigatura.

- **Utilizzare l'attrezzo elettrico nelle operazioni di levigatura in umido e di levigatura di metalli solo in presenza di un interruttore di protezione automatico contro le correnti di guasto.** L'interruttore di protezione protegge l'operatore dall'attraversamento del corpo da parte di correnti di intensità pericolosa in caso di scarica elettrica.
- **Lavare con acqua i materiali di lavoro intrisi di olio come ad es. feltri lucidanti o tamponi di levigatura e lasciali asciugare in posizione stesa.** I materiali intrisi di olio hanno la facoltà di autoincendiarsi.
- **Attenzione, pericolo di incendio! Evitare che l'utensile e il pezzo in lavorazione possano surriscaldarsi. Nelle pause di lavoro svuotare sempre il contenitore della**

polvere. La polvere di levigatura raccolta nei sacchi, nei microfiltri, nei sacchi di carta (o nei sacchi filtranti o filtri delle unità mobili di aspirazione) possono incendiarsi autonomamente in condizioni sfavorevoli, ad es. se raggiunti da scintille proiettate durante la levigatura di metalli. Un rischio maggiormente elevato sussiste quando la polvere di levigatura è mescolata a resti di vernice, poliuretano o altri materiali chimici e il pezzo in lavorazione è soggetto ad alte temperature a seguito di una lavorazione protratta nel tempo.

- **Utilizzare solo platorelli di levigatura originali Festool.** Platorelli di altri produttori non sono compatibili con la velocità di rotazione dell'attrezzo e possono spezzarsi.
- **Dopo un'eventuale caduta, verificare che utensile e platorello non siano danneggiati. Smontare il platorello per ispezionarlo correttamente. Far riparare le parti danneggiate prima dell'uso.** Platorelli rotti e macchine danneggiate possono provocare lesioni e compromettere la sicurezza della macchina.

2.3 Polveri miste contenenti metalli e levigatura di superfici umide



In caso di polveri miste contenenti metalli (ad es. levigatura di vernice nel settore Automotive) e per la levigatura di superfici umide, per ragioni di sicurezza occorrerà attenersi alle seguenti misure:

- Inserire a monte un interruttore di protezione per correnti di guasto (salvavita, PRCD).
- Collegare l'utensile ad un aspiratore adeguato.
- Pulire periodicamente l'utensile mediante soffiaggio, per rimuovere la polvere depositata all'interno della cassa del motore.



Indossare gli occhiali protettivi!

2.4 Valori di emissione

I valori determinati in base a EN 62841 sono tipicamente:

Livello di pressione acustica	$L_{PA} = 69 \text{ dB(A)}$
Livello di potenza acustica	$L_{WA} = 80 \text{ dB(A)}$
Tolleranza	$K = 3 \text{ dB}$



PRUDENZA

Suono risultante dal lavoro

Danneggiamento dell'udito

- Utilizzare la protezione per l'udito.

Valore dell'emissione di vibrazioni a_h (somma vettoriale di tre direzioni) e tolleranza K rilevati secondo la norma EN 62841:

Valore di emissione delle vibrazioni (a 3 assi) $a_h = 4,8 \text{ m/s}^2$

$K = 1,5 \text{ m/s}^2$

I valori di emissione indicati (vibrazioni, rumorosità)

- hanno valore di confronto tra le macchine,
- permettono una valutazione provvisoria del carico di rumore e di vibrazioni durante l'uso,
- rappresentano l'attrezzo elettrico nelle sue applicazioni principali.



PRUDENZA

I valori di emissione possono differire dai valori specificati. Questo dipende dall'uso dell'utensile e dal tipo di pezzo da lavorare.

- Deve essere valutato il carico effettivo durante l'intero ciclo operativo.
- A seconda del carico effettivo, devono essere definite misure di sicurezza adeguate per proteggere l'operatore.

3 Utilizzo conforme

Per utilizzo conforme si intende la levigatura di legno, plastica, materiali compositi, colori/vernici, stucco a spatola e materiali simili. In caso di polveri miste contenenti metalli (ad es. levigatura di vernice nel settore Automotive) e per la levigatura di superfici umide, andranno rispettate avvertenze di sicurezza specifiche. L'utilizzo conforme delle levigatrici non prevede la pura levigatura di metalli. Non è consentita la lavorazione di materiali contenenti amianto!



Il proprietario risponde dei danni in caso di uso non appropriato dell'attrezzo.

4 Dati tecnici

Levigatrici orbitali	ETS EC 125/3 EQ
Potenza	400 W
Numero di giri (a vuoto)	6000 - 10000 min^{-1}

Levigatrici orbitali	ETS EC 125/3 EQ
Corsa di levigatura	3,0 mm
Platorello	D 125 mm
Peso secondo procedura EPTA 01:2014	1,2 kg

5 Elementi dell'utensile

- [1-1]** Pulsante ON/OFF
- [1-2]** Regolazione del numero di giri
- [1-3]** Platorello
- [1-4]** Attacco plug-it
- [1-5]** Bocchettone d'aspirazione
- [1-6]** LED di riconoscimento aspirazione

Le figure indicate nel testo si trovano all'inizio delle istruzioni per l'uso.

6 Messa in funzione



AVVERTENZA

Tensione o frequenza non ammesse.

Pericolo di incidenti

- La tensione di rete e la frequenza della sorgente elettrica devono coincidere con le indicazioni sulla targhetta.
- In America settentrionale è consentito esclusivamente l'impiego di macchine Festool con tensione 120 V/60 Hz.



PRUDENZA

Surriscaldamento dell'attacco plug it in caso di attacco a baionetta non chiuso correttamente

Pericolo di incendio

- Prima di accendere la macchina, accertarsi che l'attacco a baionetta del cavo di alimentazione sia chiuso correttamente e bloccato in posizione.

Collegamento e rimozione del cavo di alimentazione - v. immagine **[2]**.

6.1 Accensione/spegnimento [1-1]

ON Premere il pulsante ON/OFF **[1-1]**

AUS Premere il pulsante ON/OFF **[1-1]**



Con la funzione di riconoscimento dell'aspirazione attivata non è possibile accendere l'elettrotensile senza che ad esso non sia collegata una tubazione di aspirazione - vedi cap. **7.3**.

7 Impostazioni



AVVERTENZA

Pericolo di lesioni, scossa elettrica

- Prima di eseguire qualsiasi operazione sulla macchina disinnestare sempre la spina dalla presa.

7.1 Elettronica

La macchina dispone di un'elettronica a onda piena avente le seguenti caratteristiche:

Partenza dolce

L'avviamento graduale regolato elettronicamente assicura un avviamento senza strappi dell'elettrotensile.

Numero di giri costante

La velocità di rotazione del motore preselezionata è mantenuta costante mediante un controllo elettronico. Ciò consente di usufruire di un regime di levigatura uniforme anche sotto carico.

Riduzione della velocità di rotazione con vibrazioni elevate

Quando l'elettrotensile è soggetto a vibrazioni e oscillazioni marcate, ad es. durante l'utilizzo di una piastra intermedia, la velocità di rotazione viene limitata automaticamente al fine di ridurre il carico meccanico sull'attrezzo e sull'operatore stesso.

Protezione contro il surriscaldamento

Onde scongiurare un surriscaldamento del motore, al raggiungimento di un livello di temperatura troppo elevato l'assorbimento di potenza viene limitato. Se la temperatura continua a salire, l'elettrotensile si disinserisce. Sarà possibile riaccendere la macchina solo dopo un sufficiente raffreddamento del motore.

7.2 Regolazione n. di giri

La velocità di rotazione può essere regolata mediante l'apposita rotella **[1-2]** tra 6000 e 10000 min⁻¹.

In tal modo sarà possibile adeguare in maniera ottimale l'andatura della levigatura ai materiali di volta in volta utilizzati (vedere capitolo **8**).

7.3 Riconoscimento dell'aspirazione

La funzione elettronica di riconoscimento dell'aspirazione rileva il collegamento di una tubazione di aspirazione sull'elettrotroutensile. L'attivazione di questa funzione comporta l'utilizzo di una tubazione, senza la quale l'elettrotroutensile non può essere acceso.

Attivazione e disattivazione del riconoscimento dell'aspirazione

Al momento della fornitura, la funzione di riconoscimento dell'aspirazione è disattivata.

- ▶ Accendere l'utensile premendo brevemente il tasto ON/OFF [1-1].
- ▶ Riaccendere l'utensile e tenere premuto il tasto ON/OFF [1-1].

L'elettrotroutensile emette un segnale acustico 1 volta.

- ▶ Ruotare la regolazione del numero di giri [1-2] in entrambe le posizioni di finecorsa (livello 1 e 6).

L'elettrotroutensile emette un segnale acustico 3 volte per ON o 2 volte per OFF.

- ▶ Rilasciare il pulsante ON/OFF [1-1].

La funzione di riconoscimento dell'aspirazione è attivata o disattivata.

Il modo di esercizio viene segnalato dai LED [1-6]:



— **Luce fissa:** Tubo flessibile per aspirazione collegato



- - - - **Luce lampeggiante:** nessun tubo flessibile per aspirazione collegato, **impossibile inserire l'elettrotroutensile.**

Nessuna luce: il riconoscimento dell'aspirazione non è attiva.

7.4 Sostituzione del platorello [3]



Risultati ottimali si conseguono solo con accessori e materiali di lavoro originali.

La garanzia si estingue se vengono montati accessori e materiali di lavoro non originali.



Attenzione! Non effettuare modifiche costruttive all'interno della macchina aperta quando il platorello è smontato.



Rischi per la salute Il montaggio di un platorello di dimensioni errate può causare vibrazioni eccessive e non ammesse per la macchina.

A seconda della superficie da trattare, la macchina può essere equipaggiata con tre platorelli di levigatura di diversa durezza.

Duro: Sgrossatura e finitura su superfici. Levigatura di spigoli.

Morbido: universale per sgrossatura e finitura, per superfici piane e curve.

Supermorbido: levigatura fine su pezzi sagomati, concavi e convessi. Non utilizzare per gli spigoli!

7.5 Fissaggio degli accessori per la levigatura con StickFix

Sul platorello di levigatura StickFix è possibile fissare i dischi abrasivi e i vlies di levigatura adatti StickFix in modo semplice e rapido.

- ▶ Fissate l'accessorio di levigatura autoadesivo premendolo sul platorello [1-3].

7.6 Aspirazione



AVVERTENZA

Pericolo per la salute dovuto alle polveri

- ▶ Non lavorare mai senza impianto di aspirazione.
- ▶ Rispettare le disposizioni nazionali.

Pertanto, sul manicotto d'aspirazione [1-5] è possibile montare un'unità mobile di aspirazione Festool con un diametro del tubo di aspirazione di 27 mm.

Consiglio: Utilizzare il tubo flessibile per aspirazione antistatico. In tal modo si riduce l'insorgenza di cariche elettriche.

Consiglio: Utilizzare il tubo flessibile per aspirazione antistatico. In tal modo si riduce l'insorgenza di cariche elettriche.

8 Lavorazione con la macchina



AVVERTENZA

Pericolo di lesioni

- ▶ Fissare il pezzo in lavorazione in modo che non possa spostarsi durante la lavorazione.

Rispettare le seguenti avvertenze:

- Non sovraccaricare la macchina premendola eccessivamente. Il migliore risultato di levigatura si ottiene lavorando con una pressione d'appoggio adeguata. La qualità e il risultato di levigatura dipendono sostanzialmente dalla selezione dell'abrasivo corretto.
- Per una conduzione sicura, afferrare la macchina con entrambe le mani posiziona-

te sulla cassa del motore e sulla testa del cambio.

Per i lavori di levigatura raccomandiamo le seguenti impostazioni della rotellina di regolazione [1-2]:

Levigatura	Livello della rotellina di regolazione
– Levigatura con massima asportazione	5 - 6
– Rimozione di vernice vecchia	
– Levigatura di legno e pannello impiallacciato prima della verniciatura	
– Levigatura intermedia di vernice su superfici	
– Levigatura di sottili strati di vernice di base	4 - 5
– Levigatura di legno mediante vello	
– Livellamento di bordi su pezzi in legno	
– Lisciatura di superfici di legno con mano di fondo	
– Levigatura di bordi di legno massello e pannello impiallacciato	3 - 4
– Levigatura dei profili di contatto di porte e finestre	
– Levigatura intermedia della vernice su bordi	
– Levigatura primaria di finestre in legno naturale mediante vello	
– Lisciatura di superfici di legno mediante vello prima del trattamento a mordente	
– Strofinamento di superfici trattate a mordente mediante vello	
– Strofinamento o distacco di tinta in calce in eccesso mediante vello	
– Levigatura intermedia di superfici trattate a mordente	2 - 3
– Pulizia dei profili di contatto di finestre in legno naturale mediante vello	
– Levigatura di bordi trattati a mordente	1 - 2
– Levigatura di materiali termoplastici	

9 Manutenzione e cura



AVVERTENZA

Pericolo di lesioni, scossa elettrica

- Prima di eseguire qualsiasi operazione di manutenzione e cura, disinnestare sempre la spina dalla presa.
- Tutte le operazioni di manutenzione e riparazione per le quali è necessario aprire l'alloggiamento del motore, devono essere eseguite solamente da un'officina per l'Assistenza Clienti autorizzata.



FESTOOL

Assistenza Clienti e riparazione esclusivamente a cura del costruttore o di officine di assistenza autorizzate. Per l'indirizzo più vicino alla vostra zona: www.festool.it/service

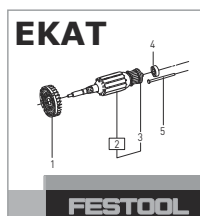

Utilizzare esclusivamente ricambi originali Festool. Per il codice prodotto: www.festool.it/service

Per garantire la circolazione d'aria è necessario tenere sempre sgombrare e pulite le aperture per l'aria di raffreddamento praticate nell'alloggiamento del motore.

Al verificarsi di una perdita di potenza o di un incremento delle vibrazioni, soffiare le aperture di aerazione con un getto d'aria e pulirle.

9.1 Pulizia dei canali di aspirazione

Si consiglia di pulire ca. una volta per settimana i canali di aspirazione della macchina (specialmente se si effettuano lavori di levigatura a umido e levigatura di stucchi di resina sintetica e di gesso) [4-1] utilizzando una spazzola piatta o un panno di stoffa.

9.2 Pulizia dell'area interna

Pulire regolarmente l'interno dell'utensile elettrico sulla parte inferiore del ventilatore [4-3], altrimenti potrebbero alterarsi i valori di vibrazioni per via dei residui di polvere.

9.3 Sostituzione di platorello e frena platorello

Il manicotto di gomma [4-2] striscia contro il platorello e impedisce un'accelerazione incontrollata del platorello. Con il perno metallico inserito, il frena platorello è praticamente privo di usura.

In caso di difetto di frenata, controllare prima che il platorello non sia usurato, quindi sostituirlo. Sostituire il freno platorello danneggiato/il manicotto in gomma.

10 Accessori

Utilizzare esclusivamente platorelli di levigatura e lucidatura originali Festool. L'uso di platorelli di levigatura e lucidatura di qualità inferiore può causare notevoli squilibri rotazionali che pregiudicano la qualità dei risultati e accelerano l'usura della macchina.

I numeri d'ordine per accessori e filtri si trovano nel catalogo Festool o su Internet alla pagina "www.festool.it".

11 Ambiente



Non gettare l'utensile fra i rifiuti domestici! Avviare utensili, accessori ed imballaggi ad un riciclo rispettoso dell'ambiente.

Attenersi alle disposizioni di legge nazionali in vigore.

Solo UE: nel rispetto della direttiva europea in materia di apparecchiature elettriche ed elettroniche usate e delle rispettive leggi nazionali derivatene, gli elettroaccessori devono essere raccolti separatamente e introdotti nell'apposito ciclo di smaltimento e recupero a tutela dell'ambiente.

Informazioni su REACH: www.festool.com/reach

Inhoudsopgave

1	Symbolen.....	36
2	Veiligheidsvoorschriften.....	36
3	Gebruik volgens de voorschriften.....	37
4	Technische gegevens.....	37
5	Apparaatelementen.....	38
6	Ingebruikneming.....	38
7	Instellingen.....	38
8	Arbeiten mit der Maschine.....	39
9	Onderhoud en verzorging.....	40
10	Accessoires.....	40
11	Milieu.....	41

1 Symbolen



Waarschuwing voor algemeen gevaar



Waarschuwing voor elektrische schok



Lees de gebruiksaanwijzing en veiligheidsvoorschriften!



Draag gehoorbescherming!



Draag een zuurstofmasker!



Draag een veiligheidsbril!



Netkabel aansluiten



Netkabel loskoppelen



Niet met het huisvuil meegeven.



Beveiligingsklasse II



Tip, aanwijzing



Handelingsinstructie

2 Veiligheidsvoorschriften

2.1 Algemene veiligheidsinstructies voor elektrische gereedschappen



WAARSCHUWING! Lees alle veiligheidsvoorschriften en aanwijzingen. Worden de veiligheidsinstructies en aanwijzingen niet in acht genomen, dan kan dit een elektrische schok, brand en/of ernstig letsel tot gevolg hebben.

Bewaar alle veiligheidsinstructies en aanwijzingen om ze later te kunnen raadplegen.

Het begrip "elektrisch gereedschap" dat in de veiligheidsinstructies gebruikt wordt, heeft betrekking op elektrisch gereedschap met netvoeding (met netsnoer) of elektrisch gereedschap met accuvoeding (zonder netsnoer).

2.2 Machinespecifieke veiligheidsvoorschriften

- **Tijdens het werken kunnen schadelijke/giftige stoffen ontstaan (bijv. bij loodhoudende verf, enkele houtsoorten en metaal).** Voor de gebruiker van de machine of voor personen die zich in de buurt van de machine bevinden kan het aanraken of inademen van deze stoffen gevaarlijk zijn. Neem de veiligheidsvoorschriften in acht die in uw land van toepassing zijn. Sluit het gereedschap aan op een geschikte afzuiginstallatie.



Draag ter bescherming van uw gezondheid een P2-mondmasker.



Draag vanwege het gevaar dat bij het schuren optreedt, altijd een veiligheidsbril.

- **Gebruik het elektrisch gereedschap bij het natschuren en het schuren van metaal alleen met een aardlekschakelaar.** De veiligheidschakelaar beschermt u bij een elektrische schok tegen een levensgevaarlijke elektrische stroom door het lichaam.
- **Reinig met olieën geïmpregneerd werk materiaal, zoals schuurpads of polijstvlit, met water en laat het uitgespreid drogen.** In olie gedrenkt werkmateriaal kan vanzelf ontbranden.
- **Let op brandgevaar! Voorkom oververhitting van het schuurmateriaal en de schuurmachine. Maakt vóór werkonderbrekingen altijd het stofreservoir leeg.** Schuurstof in stofzak, microfilter, papieren zak (of in filterzak of filter van de mobiele stofafzuiger) kan onder ongunstige om-

standigheden, zoals bij een vonkenregen bij het schuren van metaal, uit zichzelf ontbranden. Het is met name gevaarlijk wanneer schuurstof zich heeft vermengd met lak- en polyurethaanresten of andere chemische stoffen en het schuursel na lang werken erg warm is.

- **Alleen originele Festool steunschijven gebruiken.** Schijven van andere merken zijn niet geschikt voor het toerental van de schijf en kunnen breken.
- **Is de machine gevallen, controleer het elektrisch gereedschap en de steunschijf dan op beschadiging. Demonteer de steunschijf voor een nauwkeurige controle. Laat de beschadigde onderdelen voor gebruik repareren.** Gebroken steunschijven en beschadigde machines kunnen tot letsel en onveiligheid leiden.

2.3 Stofconcentraties met metaalaandeel, en schuren van vochtige oppervlakken



Bij stofconcentraties met een metaalaandeel (bijv. bij het schuren van lak in de automotivesector) en bij het schuren van vochtige oppervlakken moeten om veiligheidsredenen de volgende maatregelen in acht worden genomen:

- Voorschakelen van een differentiaal- (FI-, PRCD-) veiligheidsschakelaar.
- Machine aansluiten op een geschikt afzuigapparaat.
- Machine regelmatig ontdoen van stofafzettingen in het motorhuis door dit uit te blazen.



Draag een veiligheidsbril!

2.4 Emissiewaarden

De volgens EN 62841 bepaalde waarden bedragen gewoonlijk:

Geluidsdruk niveau $L_{PA} = 69 \text{ dB(A)}$

Geluidsvermogensniveau $L_{WA} = 80 \text{ dB(A)}$

Onzekerheid $K = 3 \text{ dB}$



VOORZICHTIG

Geluid dat bij het werk optreedt
Beschadiging van het gehoor

- Gehoorbescherming gebruiken.

Trillingsemissiewaarde a_h (vectorsom van drie richtingen) en onzekerheid K bepaald volgens EN 62841:

Trillingsemissiewaarde (3-as-sig) $a_h = 4,8 \text{ m/s}^2$

$K = 1,5 \text{ m/s}^2$

De aangegeven emissiewaarden (trilling, geluid)

- zijn geschikt om machines te vergelijken,
- om tijdens het gebruik een voorlopige inschatting van de trillings- en geluidsbelasting te maken
- en gelden voor de belangrijkste toepassingen van het elektrische gereedschap.



VOORZICHTIG

Emissiewaarden kunnen van de aangegeven waarden afwijken. Dit hangt af van het gebruik van het gereedschap en de soort van het bewerkte werkstuk.

- De werkelijke belasting tijdens de gehele bedrijfscyclus moet beoordeeld worden.
- Afhankelijk van de werkelijke belasting moeten passende veiligheidsmaatregelen ter bescherming van de bediener worden vastgelegd.

3 Gebruik volgens de voorschriften

De schuurmachines zijn bedoeld voor het schuren van hout, kunststof, combinatiemateriaal, verf/lak, plamuur en soortgelijk materiaal. Bij stofconcentraties met een metaalaandeel (bijv. bij het schuren van lak in de automotivesector) en bij het schuren van vochtige oppervlakken moeten speciale veiligheidsinstructies opgevolgd worden. De schuurmachines zijn conform hun bestemming niet geschikt voor het specifiek schuren van metaal. Er mag geen asbesthoudend materiaal worden bewerkt.



De gebruiker is aansprakelijk bij gebruik dat niet volgens de voorschriften plaatsvindt.

4 Technische gegevens

Excenterschuurmachine ETS EC 125/3 EQ

Service 400 W

Toerental (onbelast) 6000 - 10000 min^{-1}

Excenterschuurmachine	ETS EC 125/3 EQ
Schuuruitslag	3,0 mm
Steunschijf	D 125 mm
Gewicht conform EP-TA-procedure 01:2014	1,2 kg

5 Apparaatelementen

- [1-1]** Aan-/Uit-toets
- [1-2]** Toerentalregeling
- [1-3]** Steunschijf
- [1-4]** Plug it-aansluiting
- [1-5]** Afzuigaansluiting
- [1-6]** LED voor de afzuigherkenning

De vermelde afbeeldingen staan in het begin van de gebruiksaanwijzing.

6 Ingebruikneming



WAARSCHUWING

Ontoelaatbare spanning of frequentie!

Risico van ongevallen

- De netspanning en de frequentie van de stroombron dienen met de gegevens op het typeplaatje overeen te stemmen.
- In Noord-Amerika mogen alleen Festool-machines met een spanningsopgave van 120 V/60 Hz worden gebruikt.



VOORZICHTIG

Verhitting van de plug it-aansluiting bij onvolledig vergrendelde bajonetsluiting

Verbrandingsgevaar

- Voor het inschakelen van het elektrisch gereedschap controleren of de bajonetsluiting van de aansluitkabel geheel is gesloten en vergrendeld.

Aansluiten en losmaken van de netkabel -zie afbeelding[2].

6.1 In-/uitschakelen [1-1]

- AAN Aan-/Uit-toets **[1-1]** indrukken
- AUS Aan-/Uit-toets **[1-1]** indrukken



Bij een geactiveerde afzuigherkenning kan het elektrisch gereedschap niet inschakelen zonder aangesloten afzuigslang - zie hfdst. 7.3.

7 Instellingen



WAARSCHUWING

Gevaar voor letsel, elektrische schokken

- Trek vóór alle werkzaamheden aan de machine altijd de stekker uit het stopcontact!

7.1 Elektronica

Die Maschine besitzt eine Vollwellen-Elektronik mit folgenden Eigenschaften:

Zachte aanloop

De elektronisch geregelde zachte aanloop zorgt ervoor dat het elektrische gereedschap stootvrij aanloopt.

Constant toerental

Het vooraf ingestelde motortoerental wordt elektronisch constant gehouden. Hierdoor wordt ook bij belasting een gelijkblijvende schuursnelheid bereikt.

Toerentalreductie bij hoge trillingen

Wanneer er hoge trillingen en slingerbewegingen bij het elektrisch gereedschap optreden, bijv. bij het gebruik van een interface-pad, gaat het toerental automatisch omlaag om het elektrisch gereedschap en de gebruiker te beschermen.

Temperatuurbeveiliging

Um ein Überhitzen des Motors zu vermeiden, wird bei zu hoher Motortemperatur die Leistungsaufnahme begrenzt. Gaat de temperatuur verder omhoog, dan schakelt het elektrisch gereedschap uit. Deze kan pas weer worden ingeschakeld als de motor is afgekoeld.

7.2 Toerental instellen

Het toerental kan met de stelknop **[1-2]** tussen 6000 en 10000 min⁻¹ worden ingesteld.

Hierdoor kunt u de schuursnelheid optimaal aanpassen aan het betreffende materiaal (zie hoofdstuk 8).

7.3 Afzuigherkenning

De elektronische afzuigherkenning herkent of een afzuigslang is aangesloten op het elektrisch gereedschap. Na activering kan het elektrisch gereedschap alleen met aangesloten afzuigslang worden ingeschakeld.

Afzuigherkenning in-/uitschakelen

De afzuigherkenning is in de afleverttoestand gedeactiveerd.

- ▶ Elektrisch gereedschap inschakelen door de Aan-/Uit-toets **[1-1]** kort in te drukken.
- ▶ Elektrisch gereedschap weer uitschakelen en hierbij de Aan-/Uit-toets **[1-1]** permanent ingedrukt houden.

Elektrisch gereedschap piept 1x.

- ▶ Toerentalregeling **[1-2]** in beide eindposities draaien (stand 1 en 6).

Elektrisch gereedschap piept 3x voor Aan, resp. 2x voor Uit.

- ▶ Aan-/Uit-toets **[1-1]** loslaten.

Afzuigherkenning is geactiveerd resp. gedeactiveerd.

De functie wordt via de LED **[1-6]** gesignaleerd:



Dauerlicht:
Absaugschlauch
angeschlossen



Blinklicht: kein
Absaugschlauch
angeschlossen,
**Elektrowerkzeug lässt
sich nicht einschalten.**

Kein Licht: Absauger-
kennung ist nicht aktiv.

7.4 Steunschijf wisselen [3]



Een optimaal resultaat verkrijgt u alleen met originele accessoires en verbruiksmaterialen. Wanneer geen gebruik wordt gemaakt van originele accessoires of verbruiksmaterialen, dan vervalt de aanspraak op garantie.



Waarschuwing! Voer geen constructieve wijzingen uit in de geopende binnenruimte van de machine wanneer de steunschijf is gedemonteerd.



Gevaar voor de gezondheid: Wanneer er steunschijven met een verkeerde grootte worden gemonteerd, leidt dit tot ontoelaatbaar hoge trillingen.

Afhankelijk van het te bewerken oppervlak kan de machine met drie steunschijven van een verschillende hardheid uitgerust worden.

Hard: Grof en fijnschuren op vlakken. Schuren aan randen.

Zacht: Universeel voor grof en fijnschuren, voor egale en gewelfde vlakken.

Superacht: Fijnschuren van vormstukken, welvingen, radii. Niet gebruiken aan randen!

7.5 Schuur-accessoires met StickFix bevestigen [3b]

Op de StickFix steunschijf kan het daarvoor geschikte StickFix schuurpapier en StickFix schuurvlies snel en eenvoudig worden bevestigd.

- ▶ Druk de zelfklevende schuur-accessoires op de steunschijf **[1-3]**.

7.6 Absaugung



WAARSCHUWING

Gesundheitsgefährdung durch Stäube

- ▶ Nooit zonder afzuiging werken.
- ▶ Nationale voorschriften in acht nemen.

An den Absaugstutzen **[1-5]** kann ein Festool Absaugmobil mit einem Absaugschlauchdurchmesser von 27 mm angeschlossen werden.

Aanbeveling: Antistatic-Absaugschlauch verwenden! Hierdoor kan de elektrische oplading worden gereduceerd.

Aanbeveling: Antistatic-Absaugschlauch verwenden! Hierdoor kan de elektrische oplading worden gereduceerd.

8 Arbeiten mit der Maschine



WAARSCHUWING

Verletzungsgefahr

- ▶ Werkstuk zo bevestigen, dat het tijdens de bewerking niet kan bewegen.

De volgende aanwijzingen in acht nemen:

- Überlasten Sie die Maschine nicht, indem Sie diese zu stark andrücken! Sie erreichen das beste Schleifergesult, wenn Sie mit mäßig starkem Anpressdruck arbeiten. Die Schleifleistung und -qualität hängen im Wesentlichen von der Wahl des richtigen Schleifmittels ab.
- Halten Sie die Maschine für eine sichere Führung mit beiden Händen am Motorgehäuse und am Getriebekopf.

Voor schuurwerkzaamheden raden wij de volgende instellingen van de stelknop **[1-2]** aan:

Schuurwerkzaamheden	Stand van de stelknop
- Schuren met max. afname	5 -
- Afschuren van oude verf	6
- Schuren van hout en fineer voor het lakken	
- Tussenschuren van lak op vlakken	
- Schuren van dun opgebrachte grondlak	4 -
- Schuren van hout met schuurvlies	5
- Afschuinen van houten delen	
- Gladmaken van gegronde houten oppervlakken	
- Schuren van randen van massief hout en fineer	3 -
- Sponningen van ramen en deuren schuren	4
- Tussenschuren van lak bij randen	
- Opschuren van natuurhouten vensters met schuurvlies	
- Gladschuren met schuurvlies van houten oppervlakken voor het beitsen	
- Abreiben gebeizter Flächen mit Schleif-Vlies	
- Met schuurvlies afschuren of verwijderen van overbodige kalkpasta	
- Lak tussenschuren op gebeitste oppervlakken	2 -
- Reinigen met schuurvlies van natuurhouten raamsponningen	3
- Schuren van gebeitste randen	1 -
- Schuren van thermoplastische kunststof	2

9 Onderhoud en verzorging

WAARSCHUWING

Gevaar voor letsel, elektrische schokken

- ▶ Vóór alle onderhouds- en reinigingswerkzaamheden de stekker altijd uit het stopcontact trekken!
- ▶ Alle onderhouds- en reparatiewerkzaamheden, waarvoor het vereist is om de motorbehuizing te openen, mogen alleen in een geautoriseerde onderhoudswerkplaats worden uitgevoerd.



Klantenservice en reparatie alleen door fabrikant of door servicewerkplaatsen. Adres bij u in de buurt op: www.festool.nl/service

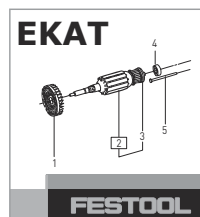

Alleen originele Festool-reserveonderdelen gebruiken! Bestelnr. op: www.festool.nl/service

Om de luchtcirculatie te garanderen, moeten de koelluchtopeningen in de motorbehuizing altijd vrij en schoon gehouden worden.

Bij afname van het vermogen of verhoogde trillingen de koelluchtopeningen uitblazen en reinigen.

9.1 Het reinigen van de afzuigkanalen

Wij raden u (met name bij het schuren van kunstharsplamuur, het natschuren en bij gips) aan om de afzuigkanalen in de machine **[4-1]** wekelijks met een kleine platte borstel of een stoflap te reinigen.

9.2 Reiniging van de binnenruimte

Regelmatig de binnenruimte van het elektrisch gereedschap aan de onderzijde van de ventilator **[4-3]** reinigen, anders gaan de trillingswaarden door stofaanhechting achteruit.

9.3 Steunschijf en schijfrem vervangen

Het rubbermanchet **[4-2]** raakt de steunschijf licht en voorkomt dat het toerental ongecontroleerd toeneemt. Door de gebruikte metalen pennen is de schijfrem bijna slijtvrij.

Bei nachlassender Bremswirkung zunächst den Schleifteller auf Verschleiß kontrollieren und ggf. ersetzen. Beschadigte schijfrem/rubbermanchet vervangen.

10 Accessoires

Gebruik alleen originele steun- en poetssteunschijven van Festool. Het gebruik van inferieure steun- en poetssteunschijven kan tot een aanzienlijke onbalans leiden, waardoor de kwaliteit van de werkresultaten af- en de slijtage van de machine toeneemt.

De bestelnummers voor accessoires en filters vindt u in uw Festool-catalogus of op internet via "www.festool.nl".

11 Milieu



Geef het apparaat niet met het huisvuil mee! Voer de apparaten, accessoires en verpakkingen op milieuvriendelijke wijze af. Neem de geldende nationale voorschriften in acht.



Alleen EU: Volgens de Europese richtlijn inzake gebruikte elektrische en elektronische apparaten en de omzetting hiervan in de nationale wetgeving dienen oude elektrische apparaten gescheiden te worden ingezameld en op milieuvriendelijke wijze te worden afgevoerd.

Informatie voor REACH: www.festool.com/reach

Innehållsförteckning

1	Symboler.....	42
2	Säkerhetsanvisningar.....	42
3	Avsedd användning.....	43
4	Tekniska data.....	43
5	Delar.....	43
6	Driftstart.....	44
7	Inställningar.....	44
8	Arbeta med maskinen.....	45
9	Underhåll och skötsel.....	45
10	Tillbehör.....	46
11	Miljö.....	46

1 Symboler

-  Varning för allmän risk
-  Varning för elstötar
-  Läs bruksanvisningen och säkerhetsanvisningarna!
-  Använd hörselskydd!
-  Använd andningsskydd!
-  Använd skyddsglasögon!
-  Ansluta nätkabeln
-  Dra ur nätkabeln
-  Kasta den inte i hushållssoporna.
-  Skyddsklass II
-  Tips, information
-  Bruksanvisning

2 Säkerhetsanvisningar

2.1 Allmänna säkerhetsanvisningar för elverktyg

 **WARNING! Läs alla säkerhetsanvisningar och andra anvisningar.** Följs inte säkerhetsanvisningarna och andra anvisningar kan det leda till elstötar, brand och/eller allvarliga personskador.

Spara alla säkerhetsanvisningar och andra anvisningar för framtida bruk.

Med begreppet "Elverktyg" som används i säkerhetsanvisningarna menas nätdrivna elverktyg (med nätkabel) och batteridrivna elverktyg (utan nätkabel).

2.2 Maskinspecifika säkerhetsanvisningar

- **Det kan uppstå skadligt/giftigt damm när du jobbar (t.ex. på grund av blyfärg, vissa träslag och metall).** Att komma i kontakt med eller andas in detta damm, kan utgöra en risk för användaren eller för personer som befinner sig i närheten. Beakta säkerhetsföreskrifterna som gäller för resp land. Anslut elverktyget till en lämplig dammut-sugningsanordning.



Bär en P2-andningsskyddsmask som skydd för hälsan.



Bär alltid skyddsglasögon under slipning pga olycksrisken.

- **Använd elverktyget vid våtslipning och metallslipning endast med jordfelsbrytare.** Skydds-brytaren skyddar vid elektriska stötar mot livsfarlig strömstyrka genom kroppen.
- **Rengör med oljeindränkt arbetsmaterial, som till exempel slipdyna eller polerfilt, med vatten, bred ut dem och låt dem torka.** Oljeindränkt arbetsmaterial kan självantändas.
- **Varning! Brandrisk! Undvik överhettning av slipobjektet och slipmaskinen. Töm alltid dammbehållaren före arbetspauserna.** Slipdamm i dammsäcken, mikrofilter, papperssäck (eller i dammsugarens filtersäck resp filter) kan självantändas under ogynnsamma omständigheter av gnistbildning vid metallslipning. Risker är större i synnerhet om slipdamm innehåller lack- och polyuretanrester eller andra kemiska ämnen, och om slipobjektet är hett efter en längre tids arbete.

- **Använd endast Festool original-slipplattor.** Slipplattor från andra tillverkare är inte avstämda efter slipmaskinens varvtal och kan gå sönder.
- **Om elverktyget faller ner på golvet, kontrollera att verktyget och slipplattan inte har skadats. Demontera slipplattan och kontrollera noga. Skadade delar måste repareras före användning.** Defekta slipp-lattor och skadade verktyg kan leda till skador och göra att verktyget inte är säkert att använda.

2.3 Dammblandningar med metallinslag och slipning av fuktiga ytor



Vid dammblandningar med metallinslag (t.ex. lackslipdamm från bilar) och vid slipning av fuktiga ytor ska man av säkerhetsskäl göra följande:

- Förkoppla en jordfelsbrytare (FI, PRCD).
- Anslut maskinen till ett lämpligt utsug.
- Rengör regelbundet maskinen från dam-mavlagringar i motorhuset genom att blåsa ur den med tryckluft.



Använd skyddsglasögon!

2.4 Emissionsvärden

De enligt EN 62841 fastställda värdena uppgår vanligtvis till:

Ljudtrycksnivå	$L_{PA} = 69 \text{ dB(A)}$
Ljudeffektnivå	$L_{WA} = 80 \text{ dB(A)}$
Osäkerhet	$K = 3 \text{ dB}$



OBS!

Buller vid arbetet

Hörselskador

- Använd hörselskydd.

Vibrationsemissionsvärde a_h (vektorsumma för tre riktningar) och osäkerhet K fastställs enligt EN 62841:

Vibrationsemissionsvärde (3 axlar)	$a_h = 4,8 \text{ m/s}^2$
	$K = 1,5 \text{ m/s}^2$

De angivna emissionsvärdena (vibration, ljud)

- används för maskinjämförelse,
- kan även användas för preliminär uppskattning av vibrations- och bullernivån under arbetet,

- representerar elverktygets huvudsakliga användningsområden.



OBS!

Emissionsvärdena kan avvika från de angivna värdena. Det beror på hur verktyget används och typen av arbetsobjekt.

- Man måste bedöma den faktiska belastningen under hela driftcykeln.
- Beroende på den faktiska belastningen måste lämpliga säkerhetsåtgärder vidtas för att skydda användarna.

3 Avsedd användning

Enligt föreskrift ska slipmaskinerna bara användas för slipning av trä, plast, kompositmaterial, färg/lack, spackelmasa och liknande material. Vid dammblandningar med metallinslag (t.ex. lackslipdamm från bilar) och vid slipning av fuktiga ytor ska särskilda säkerhetsanvisningar ovillkorligen följas. Slipmaskinerna är inte avsedda för slipning av enbart metall. Asbesthaltiga material får inte bearbetas.



Vid felaktig användning ligger ansvaret på användaren.

4 Tekniska data

Excenterslip	ETS EC 125/3 EQ
Effekt	400 W
Varvtal (tomgång)	6000-10000 varv/min
Sliprörelse	3,0 mm
Slipplatta	D 125 mm
Vikt enligt EPTA-pro-cedur 01:2014	1,2 kg

5 Delar

- [1-1]** Till-/Från-knapp
- [1-2]** Varvtalsreglering
- [1-3]** Slipplatta
- [1-4]** plug it-anlutning
- [1-5]** Sugadapter
- [1-6]** LED för utsugsidentifiering

De angivna bilderna finns i början av bruksanvisningen.

6 Driftstart



VARNING!

Otillåten spänning eller frekvens!

Olycksrisk

- Strömkällans nätspänning och frekvens måste stämma överens med uppgifterna på märkplåten.
- I Nordamerika får bara Festool-maskiner med märkspänning 120 V/60 Hz användas.



OBS!

plug it-anslutningen blir mycket varm om bajonettlåset inte är ordentligt låst

Risk för brännskador

- Innan man startar elverktyget måste man kontrollera att bajonettlåset till nätkabeln är helt stängt och låst.

Ansluta och koppla loss nätkabeln -, se bild [2].

6.1 Start/avstängning [1-1]

TILL Tryck på Till-/Från-knappen [1-1]

FRÅN Tryck på Till-/Från-knappen [1-1]



När utsugsidentifieringen är aktiverad kan man inte koppla till elverktyget om inte sugslangen är ansluten – se kapitel 7.3 .

7 Inställningar



VARNING!

Risk för personskador, elstötar

- Dra alltid ut nätkontakten ur eluttaget före alla arbeten på maskinen!

7.1 Elektronik

Maskinen har en fullvågselektronik med följande funktioner:

Mjukstart

Elektroniskt styrd mjukstart för ryckfri start av elverktyget.

Konstant varvtal

Det förvalda motorvarvtalet hålls elektroniskt konstant. På så sätt bibehålls sliphastigheten även under belastning.

Varvtalsreducering vid kraftiga vibrationer

Vid kraftiga vibrationer i elverktyget, till exempel om det används med en Interface-pad, sänks varvtalet automatiskt för att skydda elverktyget och användaren.

Temperatursäkring

För att undvika överhettning i motorn begränsas effekten om motortemperaturen blir för hög. Om temperaturen fortsätter att öka kopplas elverktyget från. Det går inte att starta igen förrän motorn har svalnat.

7.2 Ställa in varvtal

Med inställningsratten [1-2] kan man ställa in varvtalet på mellan 6000 och 10000 varv/min. På så sätt kan man anpassa sliphastigheten optimalt efter materialet (se kapitel 8).

7.3 Utsugsidentifiering

Den elektroniska utsugsidentifieringen känner av om elverktyget är anslutet till en sugslang eller ej. När den har aktiverats kan elverktyget bara kopplas till när sugslangen är ansluten.

Aktivera/avaktivera utsugsidentifieringen

Utsugsidentifieringen är avaktiverad vid leveransen.

- Koppla till elverktyget genom att trycka kort på Till-/Från-knappen [1-1].
- Koppla från elverktyget igen genom att hålla Till-/Från-knappen [1-1] intryckt.

Elverktyget piper 1 gång.

- Vrid varvtalsregleringen [1-2] till båda ändlägena (steg 1 och 6).

Elverktyget piper 3 ggr för Till och 2 ggr för Från.

- Släpp Till-/Från-knappen [1-1].

Utsugsidentifieringen är aktiverad eller avaktiverad.

Driftsättet visas med LED:n [1-6]:



Konstant ljus: Sugslangen ansluten



Blinkande ljus: Ingen sugslang ansluten, elverktyget kan inte kopplas till.

Släckt:

Utsugsidentifieringen är inte aktiv.

7.4 Byta slipplatta[3]



Ett perfekt arbetsresultat uppnås endast med originaltillbehör och -förbrukningsmaterial. Om inte originaltillbehör eller -förbrukningsmaterial används kan inte garantin åberopas.



Varning! Inga förändringar får göras inuti maskinen när slipplattan har demonterats.

 **Skaderisk:** Montering av en slipplatta med fel storlek leder till otillåtet höga vibrationer i maskinen.

Maskinen kan utrustas med tre slipplattor med olika hårdhetsgrader anpassade till ytan som ska behandlas.

Hård: grov- och finslipning av ytor. Slipning av kanter.

Mjuk: universal för grov- och finslipning, för plana och välvda ytor.

Extra mjuk: finslipning på formdelar, valv och hjul. Ska inte användas på kanter!

7.5 Fäst sliptillbehören med StickFix [3b]

På StickFix-slipplattan kan man snabbt och enkelt fästa passande StickFix-slippapper och StickFix slipfiberdukar.

- ▶ Tryck på det självhäftande sliptillbehöret på slipplattan [1-3].

7.6 Utsug



WARNING!

Hälsorisker på grund av damm

- ▶ Arbeta aldrig utan utsug.
- ▶ Följ de nationella bestämmelserna.

Till sugadaptorn [1-5] kan man ansluta en Festool-dammsugare med en slangdiameter på 27 mm.

Rekommendation: Använd en antistatisk sugslang! Det reducerar den statiska elektriciteten.

Rekommendation: Använd en antistatisk sugslang! Det reducerar den statiska elektriciteten.

8 Arbeta med maskinen



WARNING!

Risk för personskador

- ▶ Fäst alltid arbetsobjektet ordentligt, så att det inte kan förflytta sig under arbetet.

Observera följande:

- Överbelasta inte maskinen genom att trycka för hårt med den! Du får bäst slipresultat om du arbetar med måttligt påpressningstryck. Slifeffekten och -kvaliteten beror huvudsakligen på vilket slippapper man väljer.
- Håll maskinen med båda händerna på motorhuset och brytarhuvudet för att styra den säkert.

För sliparbeten rekommenderar vi följande inställningar på inställningsratten [1-2]:

Sliparbeten	Inställningsrattens läge
<ul style="list-style-type: none"> - Slipning med max. slipverkan - Bortslipning av gammal färg - Slipning av trä och faner före lackering - Mellanslipning av lack på ytor 	5 - 6
<ul style="list-style-type: none"> - Slipning av tunt applicerat förlack - Slipning av trä med slipfiberduk - Kantbrytning på trädetaljer - Polering av grundmålade träytor 	4 - 5
<ul style="list-style-type: none"> - Slipning av kanter av massivt trä och faner - Slipning i falsen på fönster och dörrar - Mellanslipning av lack på kanter - Slipning av naturträfönster med slipfiberduk - Polering av träytor med slipfiberduk före betsning - Slipning av betsade ytor med slipfiberduk - Borttagning av överflödig kalkpasta med slipfiberduk 	3 - 4
<ul style="list-style-type: none"> - Mellanslipning av lack på betsade ytor - Rengöring av fönsterfalsar i naturträ med slipfiberduk 	2 - 3
<ul style="list-style-type: none"> - Slipning av betsade kanter - Slipning av termoplastisk plast 	1 - 2

9 Underhåll och skötsel



WARNING!

Risk för personskador, elstötar

- ▶ Dra alltid ut nätkontakten före alla underhålls- och servicearbeten på produkten!
- ▶ Allt underhålls- och reparationsarbete som kräver att motorns hölje öppnas får endast utföras av behöriga serviceverkstäder.



Service och reparation får endast utföras av tillverkaren eller serviceverkstäder. Hitta närmaste adress på: www.festool.se/service

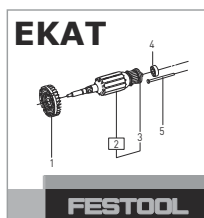

Använd bara Festools original-reservdelar! Art.nr på: www.festool.se/service

För att luftcirkulationen ska kunna garanteras, måste kylluftöppningarna i motorns hölje alltid hållas öppna och rena.

Vid försämrad effekt eller ökade vibrationer, blås igenom och rengör kylluftöppningarna.

9.1 Rengöring av utsugskanaler

Vi rekommenderar att maskinens utsugskanaler **[4-1]** rengörs en gång i veckan med en liten platt pensel eller en trasa (speciellt vid slipning av konstharthartsfyllnadsmedel och våtslipning av gips).

9.2 Rengöra inuti

Elverktyget ska regelbundet rengöras inuti, på ventilationens undersida **[4-3]**, annars försämrar vibrationsvärdena av damm som fastnat.

9.3 Byta slipplatta och skivbroms

Gummimanschetteren **[4-2]** släpar mot slipplattan för att förhindra att den varvar upp okontrollerat. Genom metallstiften är skivbromsen nästan slitagefri.

Om bromsverkan avtar ska man först kontrollera om slipplattan är sliten och byta ut den vid behov. Byt skadade skivbromsar/gummimanschetter.

10 Tillbehör

Använd endast originalslip- och polerplattor från Festool. Om du använder slip- och polerplattor av sämre kvalitet kan det leda till kraftig obalans som försämrar arbetsresultatet och ökar slitaget på maskinen.

Artikelnummer för tillbehör och filter finns i Festool-katalogen eller på "www.festool.se".

11 Miljö



Släng inte maskinen i hushållssoporna!

Se till att verktyg, tillbehör och förpackningar lämnas till miljövänlig återvinning. Följ den nationella föreskrifterna.

Endast EU: Enligt EU-direktivet om uttjänt el- och elektronikutrustning och omsättning till nationell lagstiftning måste förbrukade elverktyg källsorteras och återvinnas på ett miljövänligt sätt.

Information om REACH: www.festool.com/reach

Sisällys

1	Tunnukset.....	47
2	Turvallisuusohjeet.....	47
3	Määräystenmukainen käyttö.....	48
4	Tekniset tiedot.....	48
5	Laitteen osat.....	48
6	Käyttöönotto.....	49
7	Asetukset.....	49
8	Työskentely koneen kanssa.....	50
9	Huolto ja hoito.....	51
10	Lisävarusteet ja tarvikkeet.....	51
11	Ympäristö.....	51

1 Tunnukset



Varoitus yleisestä vaarasta



Sähköiskuvaara



Lue käyttöopas, turvallisuusohjeet!



Käytä kuulosuojaimia!



Käytä hengityssuojainta!



Käytä suojalaseja!



Verkkovirtajohdon kytkentä



Verkkovirtajohdon irrotus



Älä hävitä kotitalousjätteiden mukana.



Suojausluokka II



Ohje, vihje



Käsittelyohje

2 Turvallisuusohjeet

2.1 Sähkötyökaluja koskevat yleiset turvallisuusohjeet



VAROITUS! Lue kaikki turvallisuus- ja käyttöohjeet. Turvallisuusohjeiden ja käyttöohjeiden noudattamisen laiminlyönti voi aiheuttaa sähköiskun, tulipalon ja/tai vakavia vammoja.

Säilytä kaikki turvallisuusohjeet ja käyttöohjeet myöhempää tarvetta varten.

Turvallisuusohjeissa käytetty termi "sähkötyökalu" tarkoittaa verkkokäyttöisiä sähkötyökaluja (verkkojohdon kanssa) tai akkukäyttöisiä sähkötyökaluja (ilman verkkojohtoa).

2.2 Konekohtaiset turvaohjeet

- **Työstön yhteydessä saattaa syntyä terveydelle haitallista / myrkyllistä pölyä (esim. lyijypitoisten maalien, tiettyjen puulaatujen ja metallien yhteydessä).** Kyseisen pölyn kanssa kosketuksiin joutuminen tai pölyn hengittäminen saattaa aiheuttaa vaaran koneen käyttäjälle ja työpisteen lähellä oleskeleville henkilöille. Noudata maakoh- taisia turvallisuus- ja työturvallisuusmää- räyksiä. Kytke sähkötyökalu sopivaan pö- lynpoistomuriin.



Käytä oman terveytesi vuoksi P2-luokan hengityssuojainta.



Käytä hiomiseen liittyvien vaarojen takia aina suojalaseja.

- **Käytä tätä sähkötyökalua märkähionnassa ja metallin hionnassa vain vikavirtasuojakytken kanssa.** Suojakytkin suojaa laitteen käyttäjää sähköiskun yhteydessä, niin ettei hengenvaarallinen sähkövirta pääse kulkemaan kehon läpi.
- **Puhdista öljyn kostuttamat käyttötarvikkeet (esim. hiomatyyny tai kiillotushuopa) vedellä ja anna niiden kuivua aukilevitetyinä.** Öljyllä kostutetut käyttötarvikkeet voivat syttyä itsestään palamaan.
- **Huomioi palovaara! Vältä hiomatarvikkeen ja hiomakoneen ylikuumentamista. Tyhjenä pölysäiliö aina ennen työtaukoja.** Pölypussissa, mikro-suodattimessa, paperipussissa (tai märkäkuivaimurin pölypussissa tai suodattimessa) oleva hiomapöly voi epäedullisissa olosuhteissa syttyä itsestään palamaan (esim. metallien hionnassa syntyvien kipinöiden takia). Erityinen vaara syntyy, jos hiomapöly pääsee maalijäämien,

polyuretaanijäämien tai muiden kemiallisten aineiden sekaan ja hiomatarvike on kuumentunut pitkäkestoisen työn aikana.

- **Käytä vain alkuperäisiä Festool-hiomalautasia.** Muiden valmistamat lautaset eivät sovellu hiomakoneen kierrosnopeudelle ja voivat murtua.
- **Jos työväline pääsee putoamaan lattialle, tarkasta sähkötyökalu ja hiomalautanen vaurioiden varalta. Irrota hiomalautanen tarkempaa tarkastusta varten. Korjauta vaurioituneet osat ennen käytön jatkamista.** Murtuneet hiomalautaset ja vaurioituneet koneet voivat aiheuttaa tapaturmia ja tehdä koneen toiminnasta epäturvallista.

2.3 Metallihiukkasia sisältävät pölyseokset, ja kosteiden pintojen hionta



Metallihiukkasia sisältävien pölyseosten yhteydessä (esimerkiksi autojen maalipintojen hionta) ja kosteiden pintojen hionnassa täytyy tehdä turvallisuussyistä seuraavat toimenpiteet:

- Kytke eteen vikavirta- (FI-, PRCD-) suoja-kytkin.
- Kytke kone sopivaan imuriin.
- Puhalla koneen moottorin koteloon kertynyt pöly säännöllisesti pois.



Käytä suojalaseja!

2.4 Päästöarvot

EN 62841 mukaan määritetyt arvot ovat tyypillisesti:

Äänenpainetaso	$L_{PA} = 69 \text{ dB(A)}$
Äänentehotaso	$L_{WA} = 80 \text{ dB(A)}$
Epävarmuus	$K = 3 \text{ dB}$



HUOMIO

**Työskennellessä syntyy melua
Kuulovaurioiden vaara**

- Käytä kuulosuojaimia.

Tärinäarvo a_h (kolmen suunnan vektorisumma) ja epävarmuus K standardin mukaan määritettynä EN 62841:

Tärinäarvo (3 akselin)	$a_h = 4,8 \text{ m/s}^2$
	$K = 1,5 \text{ m/s}^2$

Ilmoitetut päästöarvot (tärinä, melu)

- ovat koneiden keskinäiseen vertailuun,

- soveltuvat myös käytön yhteydessä syntyvän tärinä- ja melukuormituksen alustavaan arviointiin,
- edustavat sähkötyökalun pääasiallisia käyttösovelluksia.



HUOMIO

Päästöarvot saattavat poiketa ilmoitetuista arvoista. Ne riippuvat työkalun käyttötavasta ja työkappaleen laadusta.

- Todellinen kuormitus täytyy arvioida koko käyttöjakson puitteissa.
- Todellisesta kuormituksesta riippuen täytyy määrittää asiaankuuluvat varotoimenpiteet käyttöturvallisuuden takaamiseksi.

3 Määräystenmukainen käyttö

Määräystenmukaisesti hiomakoneet on tarkoitettu puun, muovin, komposiittimateriaalien, maali-/lakkapintojen, pakkelimassan ja muiden vastaavien materiaalien hiomiseen. Metallihiukkasia sisältävien pölyseosten yhteydessä (esimerkiksi autojen maalipintojen hionta) ja kosteiden pintojen hionnassa täytyy noudattaa erityisiä turvallisuusohjeita. Hiomakoneita ei ole tarkoitettu pelkän metallin hiontaan. Asbestipitoisia materiaaleja ei saa työstää.



Koneen käyttäjä vastaa määräystenvastaisesta käytöstä aiheutuneista vahingoista.

4 Tekniset tiedot

Epäkeskhiomakone	ETS EC 125/3 EQ
Teho	400 W
Kierrosluku (kuormittamatta)	6000-10000 min ⁻¹
Hiomaisku	3,0 mm
Hiomalautanen	D 125 mm
Paino EPTA-Procedure 01:2014 -ohjeen mukaan	1,2 kg

5 Laitteen osat

- [1-1]** Käynnistys-/sammutuspainike
- [1-2]** Kierrosluvun säätö
- [1-3]** Hiomalautanen
- [1-4]** plug it -liitäntä

[1-5] Poistoimuliitانتä

[1-6] Imuritunnistuksen LED-valo

Mainitut kuvat ovat käyttöoppaan alussa.

6 Käyttöönotto

 **VAROITUS**

Kielletty jännite tai taajuus!
Onnettomuusvaara

- ▶ Virtalähteen verkkojännitteen ja taajuuden täytyy vastata konekilvessä annettuja tietoja.
- ▶ Pohjois-Amerikassa saa käyttää vain sellaisia Festool-koneita, joiden jännite on 120 V/60 Hz.

 **HUOMIO**

Plug it -liitانتä voi kuumeta, jos bajonetti-kiinnitystä ei ole lukittu kunnolla kiinni
Palovammavaara

- ▶ Varmista ennen sähkötyökalun käynnistämistä, että verkkovirtajohdon bajonettikiinnitys on liitetty ja lukittu kunnolla kiinni.

Verkkovirtajohdon kiinnitys ja irrotus - katso kuva **[2]**.

6.1 Kytkeminen päälle / pois päältä [1-1]

PÄÄLLE Paina käynnistys-/sammutuspainiketta **[1-1]**

POIS PÄÄLTÄ Paina käynnistys-/sammutuspainiketta **[1-1]**

 Aktivoidun imuritunnistuksen yhteydessä sähkötyökalua ei voida käynnistää ilman paikalleen liitettyä poistomuletkua - katso luku **7.3**.

7 Asetukset

 **VAROITUS**

Loukkaantumisvaara, sähköiskuvaara

- ▶ Irrota aina sähköpistoke pistorasiasta, ennen kuin alat tehdä koneeseen kohdistuvia töitä!

7.1 Elektroniikka

Kone on varustettu täysaaltoelektroniikalla, joka sisältää seuraavat ominaisuudet:

Pehmeä käynnistyminen

Elektronisesti säädetty pehmeä käynnistys varmistaa sähkötyökalun nykäisemättömän käynnistyksen.

Tasainen kierrosluku

Elektroniikka pitää moottorin esivalitun kierrosluvun samana. Tällä tavoin hiontanopeus pysyy jatkuvasti tasaisena myös kuormituksessa.

Kierrosluvun vähennys voimakkaan tärinän yhteydessä

Jos sähkötyökalussa syntyy voimakasta tärinää ja värähtelyä, esim. käytettäessä pehmennystyynyä, tällöin kierrosluku vähenee automaattisesti sähkötyökalun ja laitteen käyttäjän suojaamiseksi.

Lämpösulake

Moottorin ylikuumentumisen estämiseksi tehonottoa rajoitetaan, jos moottorin lämpötila on liian korkea. Jos lämpötila kohoaa edelleen, sähkötyökalu sammuu. Kone voidaan kytkeä uudelleen päälle vasta moottorin jäähtyttyä.

7.2 Kierrosluvun säätö

Kierrosluvun voi säätää säätöpyörällä **[1-2]** 6000 ja 10000 min⁻¹ välillä.

Siten voit sovittaa hiontanopeuden aina työestetävän materiaalin mukaan (katso luku **8**).

7.3 Imuritunnistus

Elektroninen imuritunnistus tunnistaa, onko sähkötyökaluun kytketty poistomuletku. Aktiivoinnin jälkeen sähkötyökalun voi kytkeä päälle vain kun poistomuletku on liitetty paikalleen.

Imuritunnistuksen päälle-/poiskytkentä

Imuritunnistus on toimitustilassa deaktivoitu.

- ▶ Kytke sähkötyökalu päälle painamalla lyhyesti käynnistys-/sammutuspainiketta **[1-1]**.
- ▶ Kytke sähkötyökalu jälleen pois päältä ja pidä samalla käynnistys-/sammutuspainiketta **[1-1]** koko ajan painettuna.

Sähkötyökalu piippaa 1x.

- ▶ Käännä kierrosluvun säädin **[1-2]** molempiin ääriasentoihin (pykälä 1 ja 6).

Sähkötyökalu piippaa 3x päällekytkennän, tai 2x poiskytkennän merkiksi.

- ▶ Vapauta käynnistys-/sammutuspainike **[1-1]**.

Imuritunnistus on aktivoitu tai deaktivoitu.

Käyttötavasta ilmoitetaan LED-valolla **[1-6]**:



Jatkuva valo: poistoi-
muletku kytketty



Vilkkuva valo: poistoi-
muletkua ei ole liitetty
paikalleen, **sähkötyöka-
lua ei voi kytkeä päälle.**

Ei valoa: imuritunnistus
ei ole aktivoitu.

7.4 Hiomalautasen vaihto [3]



Optimaaliset työtulokset saadaan vain alkuperäisillä tarvikkeilla ja kulutusmateriaaleilla. Takuu raukeaa, jos et käytä alkuperäisiä tarvikkeita tai kulutusmateriaaleja.



Varoitus! Älä tee mitään rakenteellista muutosta koneen avatussa rungossa, kun hiomalautanen on irrotettu.



Terveiden vaarantuminen: Vääränkokoisen hiomalautasen asentaminen on kiellettyä, koska tämä aiheuttaa koneen liiallista värinää.

Koneeseen on valittavissa kolme erikovuista hiomalautasta kulloinkin työstettävän pinnan mukaan.

Kova: Pintojen karkea- ja hienohionta. Reunojen hionta.

Pehmeä: Yleiskäyttöinen lautanen karkea- ja hienohiontaan, tasaisille ja kaareville pinnoille.

Erittäin pehmeä: Muoto-osien, kaarien, pyöristysten hienohionta. Älä käytä kulmien hiontaan!

7.5 Hiomatarvikkeiden kiinnitys StickFix:llä [3b]

StickFix-hiomalautaselle voidaan kiinnittää nopeasti ja helposti sille sopivat StickFix-hioma-paperit ja StickFix-karhunkielet.

- Paina itsekiinnittyvä hiomatarvike hiomalautaselle [1-3].

7.6 Pölynpoisto



VAROITUS

Pöly vaarantaa terveyden

- Älä missään tapauksessa työskentele ilman imuria.
- Noudata maakohtaisia määräyksiä.

Poistoimuliitäntään [1-5] voi kytkeä Festool-järjestelmäimurin, jonka imuletkun halkaisija on 27 mm.

Suositus: Käytä antistaattista imuletkua! Siten voit vähentää staattisen sähköön varautumista.

Suositus: Käytä antistaattista imuletkua! Siten voit vähentää staattisen sähköön varautumista.

8 Työskentely koneen kanssa



VAROITUS

Loukkaantumisaara

- Kiinnitä työkappale aina niin, ettei se pääse liikkumaan työstön aikana.

Noudata seuraavia ohjeita:

- Älä ylikuormita konetta painamalla sitä liian voimakkaasti pintaa vasten! Saavutat parhaan hiontatuloksen, kun painat konetta vain kevyesti pintaa vasten. Hiontateho ja -laatu riippuvat oleellisesti oikean hiomatarvikkeen valinnasta.
- Pidä molemmilla käsillä kiinni moottorirungosta ja vaihteiston päästä, jotta saat ohjattua työkalua turvallisesti.

Suosittelimme hiontätöihin seuraavia säätöpyöryasetuksia [1-2]:

Hiontatyöt	Säätöpyörän porras
– Hionta maks. työstöteholla	5 -
– Vanhan maalipinnan hionta	6
– Puun ja viilupinnan hionta ennen maalausta	
– Maalattujen pintojen välihionta	
– Ohuen pohjamaalipinnan hionta	4 -
– Puun hionta karhunkielellä	5
– Puukappaleiden reunojen viistäminen	
– Pohjustettujen puupintojen silotus	
– Täyspuisten ja viilutettujen reunojen hionta	3 -
– Ikkunoiden ja ovien huulosten hionta	4
– Maalattujen reunojen välihionta	
– Maalaamattomien puukunoiden hionta karhunkielellä	
– Puupintojen silotus karhunkielellä ennen petsausta	
– Petsattujen pintojen hionta karhunkielellä	
– Ylimääräisen kalkkipastan poistaminen karhunkielellä	
– Petsattujen pintojen välihionta	2 -
– Maalaamattomien ikkunahuulosten puhdistus karhunkielellä	3
– Petsattujen reunojen hionta	1 -
– Lämpöplastisten muovien hionta	2

9 Huolto ja hoito



VAROITUS

Loukkaantumiswaara, sähköiskuvaara

- ▶ Irrota aina sähköpistoke pistorasiasta ennen kaikkia huolto- ja puhdistustöitä!
- ▶ Kaikki moottorin rungon avaamista edellyttävät huolto- ja korjaustyöt saa antaa vain valtuutetun huoltokorjaamon tehtäväksi.



Anna vain valmistajan tai valtuutetun huoltokorjaamon tehdä **huolto- ja korjaustyöt**. Lähimmän huoltopisteen voit katsoa nettiosoitteesta: www.festool.fi/huolto



Käytä vain alkuperäisiä Festool-varaosia! Tuotenumerot voit katsoa nettiosoitteesta: www.festool.fi/huolto

Ilmankierron varmistamiseksi moottorin kotelon jäähdytysilmarakojen täytyy olla aina vapaita ja puhtaita.

Jos teho heikkenee tai värinä kasvaa, puhalla jäähdytysaukot puhtaaksi.

9.1 Poistoimukanavien puhdistus

Suosittellemme puhdistamaan noin kerran viikossa (erityisesti keinohartsitasoitteen hionnassa, märkähionnassa tai kipsin yhteydessä) koneen poistoimukanavat **[4-1]** pienellä ja litteällä harjalla tai kangasliinalla.

9.2 Kotelon sisäpuolen puhdistus

Puhdista sähkötyökalun sisäpuoli säännöllisesti tuuletin alapuolelta **[4-3]**, koska muuten värinä kasvaa kertyvän pölyn takia.

9.3 Hiomalautasen ja lautasjarrun vaihto

Kumimansetti **[4-2]** hankaa hiomalautasta ja estää hiomalautasen hallitsemattoman kiihtymisen. Upotettujen metallitappien ansiosta lautasjarru on lähestulkoon kulumaton.

Jos jarrutusteho heikkenee, tarkista ensin hiomalautasen kuluneisuus ja tarvittaessa vaihda se. Vaihda vaurioitunut lautasjarru/kumimansetti.

10 Lisävarusteet ja tarvikkeet

Käytä vain Festoolin alkuperäisiä hioma- ja kiillotuslautasia. Huonolaatuisten hioma- ja kiillotuslautasten käyttö saattaa aiheuttaa voima-

kasta epätasapainoa, joka huonontaa työtuloksen laatua ja lisää koneen kulumista.

Tarvikkeiden ja suodattimien tuotenumerot voit katsoa Festoolin tuoteoppaasta tai nettiosoitteesta "www.festool.fi".

11 Ympäristö



Älä heitä käytöstä poistettua konetta talousjätteiden joukkoon! Toimita käytöstä poistetut laitteet, tarvikkeet ja pak-

kaukset ympäristöystävälliseen kierrätykseen. Noudata voimassaolevia kansallisia määräyksiä.

Vain EU: käytöstä poistettuja sähkö- ja elektroniikkalaitteita koskevan eurooppalaisen direktiivin ja sitä vastaavan kansallisen lainsäädännön mukaan loppuun käytetyt sähkötyökalut täytyy kerätä erikseen talteen ja toimittaa ympäristöä säästävään kierrätykseen.

REACH:iin liittyvät tiedot: www.festool.com/reach

Indholdsfortegnelse

1	Symboler.....	52
2	Sikkerhedsanvisninger.....	52
3	Bestemmelsesmæssig brug.....	53
4	Tekniske data.....	53
5	Produktets elementer.....	53
6	Ibrugtagning.....	54
7	Indstillinger.....	54
8	Arbejde med maskinen.....	55
9	Vedligeholdelse og service.....	56
10	Tilbehør.....	56
11	Miljø.....	56

1 Symboler

-  Advarsel om generel fare
-  Advarsel om elektrisk stød
-  Brugsanvisning, læs sikkerhedsanvisningerne!
-  Brug høreværn!
-  Brug åndedrætsværn!
-  Brug beskyttelsesbriller!
-  Tilslutning af ledningen
-  Udtrækning af ledningen
-  Må ikke bortskaffes sammen med almindeligt husholdningsaffald.
-  Sikkerhedsklasse II
-  Tip, Bemærk
-  Handlingsanvisning

2 Sikkerhedsanvisninger

2.1 Generelle sikkerhedsanvisninger for el-værktøj

 **ADVARSEL!** Læs alle sikkerhedsanvisninger og vejledninger. Overholdes sikkerhedsanvisningerne og vejledningerne ikke, er der risiko for elektrisk stød, brand og/eller alvorlige kvæstelser.

Opbevar alle sikkerhedsanvisninger og vejledninger til senere brug.

Med begrebet "el-værktøj", som anvendes i sikkerhedsanvisningerne, menes ledningsdrevet el-værktøj (med netkabel) og batteridrevet el-værktøj (uden netkabel).

2.2 Maskinspecifikke sikkerhedsanvisninger

- **Under arbejdet kan der dannes skadeligt/giftigt støv (f.eks. blyholdig maling, visse træsorter og metal).** Berøring eller indånding af dette støv kan være til fare for brugeren eller personer, som opholder sig i nærheden. Overhold de til enhver tid gældende nationale sikkerhedsforskrifter. Forbind el-værktøjet med et passende udsugningsanlæg.

 Brug en P2-åndedrætsmaske for at undgå skade på helbredet.

 Bær altid beskyttelsesbriller på grund af de farer, der kan opstå ved slibearbejdet.

- **Anvend kun elværktøjet sammen med en fejlstrømsafbryder ved vådslibning og metalslibning.** Fejlstrømsafbryderen beskytter dig mod at få livsfarlig strøm igennem kroppen i tilfælde af elektrisk stød.
- **Rengør arbejdsredskaber, som er vædet med olie, f.eks. slibepude eller polerfilt, og lad disse tørre i udfoldet tilstand.** Arbejdsredskaber, som er vædet i olie, kan selvantænde.
- **Pas på - brandfare! Undgå overophedning af slibemidlet og slibemaskinen. Tøm altid støvbeholderen før pauser i arbejdet.** Slibestøv i støvposen, mikrofiltret, papirposen (eller i filterposen eller støvsugerens filter) kan selvantænde under ugunstige betingelser, f.eks. flyvende gnister ved slibning af metal. Der er især fare, hvis slibestøvet er blandet med lak-, polyurethanrester eller andre kemiske stoffer, og slibemidlet er varmt efter længere tids arbejde.

- **Anvend kun originale Festool bagskiver.** Skiver af andre mærker egner sig ikke til slibemaskinens omdrejningstal og kan brække.
- **Kontrollér elværktøjet og bagskiven for skader efter et fald. Afmonter bagskiven, så du kan foretage en ordentlig kontrol. Reparer beskadigede dele før ibrugtagning.** Ødelagte bagskiver og beskadigede maskiner kan medføre personskader og usikker maskindrift.

2.3 Blandet støv med metalpartikler og slibning af fugtige overflader



Af sikkerhedsmæssige grunde skal du ved blandet støv med metalpartikler (f.eks. lakslibning på biler) og ved slibning af fugtige overflader træffe følgende foranstaltninger:

- Tilslut maskinen via en fejlstrømsafbryder (FI-, PRCD-afbryder).
- Slut maskinen til en egnet støvsuger.
- Blæs regelmæssigt maskinen ren for støvaflejringer i motorhuset.



Beskyttelsesbriller påbudt!

2.4 Emissionsværdier

Værdierne, som er fundet i henhold til EN 62841 er typisk:

Lydtrykniveau	$L_{PA} = 69 \text{ dB(A)}$
Lydeffekt	$L_{WA} = 80 \text{ dB(A)}$
Usikkerhed	$K = 3 \text{ dB}$



FORSIGTIG

Støj, der opstår ved arbejdet
Beskadigelse af hørelsen

- Brug høreværn.

Vibrationsemissionsværdi a_h (vektorsum fra tre retninger) og usikkerhed K målt iht. EN 62841:

Vibrationsemissionsværdi (3-akset)	$a_h = 4,8 \text{ m/s}^2$
	$K = 1,5 \text{ m/s}^2$

De angivne emissionsværdier (vibration, støj)

- bruges til sammenligning af maskiner,
- men kan også bruges til en foreløbig bedømmelse af vibrations- og støjbelastningen ved brug
- og repræsenterer de vigtigste anvendelsesformål for el-værktøjet.



FORSIGTIG

Emissionsværdierne kan afvige fra de angivne værdier. Dette afhænger af, hvordan værktøjet anvendes og hvilken type emne, der bearbejdes.

- Der skal tages højde for den faktiske belastning i hele driftscyklussen.
- Alt efter den faktiske belastning skal der træffes egnede sikkerhedsforanstaltninger for at beskytte brugeren.

3 Bestemmelsesmæssig brug

Slibemaskinerne er beregnet til slibning af træ, kunststof, kompositmateriale, maling/lak, spartelmasse og lignende materialer. Ved blandet støv med metalpartikler (f.eks. lakslibning på biler) og ved slibning af fugtige overflader skal der overholdes særlige sikkerhedsanvisninger. Slibemaskinerne er ikke beregnet til ren metalslibning. Asbestholdigt materiale må ikke bearbejdes.



Ved ikke-bestemmelsesmæssig anvendelse hæfter brugeren.

4 Tekniske data

Excentersliber	ETS EC 125/3 EQ
Ydelse	400 W
Omdrejningstal (ubelastet)	6000-10000 o/min
Slibebevægelse	3,0 mm
Bagskive	D 125 mm
Vægt iht. EPTA-procedure 01:2014	1,2 kg

5 Produktets elementer

- [1-1]** Tænd/sluk-knap
- [1-2]** Hastighedsregulering
- [1-3]** Bagskive
- [1-4]** plug it-tilslutning
- [1-5]** Udsugningsstuds
- [1-6]** LED til udsugningsregistrering

De angivne illustrationer findes i tillægget til brugsanvisningen.

6 Ibrugtagning



ADVARSEL

Ikke-tilladt spænding eller frekvens!

Fare for ulykke

- Forsyningsspændingen og strømkildens frekvens skal stemme overens med angivelserne på typeskiltet.
- I Nordamerika må der kun bruges Festool-maskiner med spændingsangivelsen 120 V/60 Hz.



FORSIGTIG

Opvarmning af plug it-tilslutningen, hvis bajonetlukningen ikke er låst helt

Fare for forbrænding

- Før du tænder for el-værktøjet, skal du forsikre dig om, at bajonetlukningen på ledningen er lukket og låst helt.

Tilslutning og udtrækning af ledningen -, se figur [2].

6.1 Tænd/sluk [1-1]

TIL Tryk på tænd/sluk-knappen [1-1]

FRA Tryk på tænd/sluk-knappen [1-1]



Ved aktiveret udsugningsregistrering kan el-værktøjet ikke tændes, hvis udsugningsslangen ikke er tilsluttet - se kap. 7.3.

7 Indstillinger



ADVARSEL

Risiko for kvæstelser, elektrisk stød

- Træk altid stikket ud af stikkontakten før arbejde på maskinen!

7.1 Elektronik

Maskinen har en elektronisk fuldbølgefunktion med følgende egenskaber:

Blød opstart

Den elektronisk regulerede bløde opstart sørger for rykfri start af el-værktøjet.

Konstant omdrejningstal

Det forvalgte omdrejningstal holdes konstant ved hjælp af elektronikken. Derved holdes en jævn slibehastighed også under belastning.

Reduktion af omdrejningstal ved høje vibrationer

I tilfælde af et højt vibrationsniveau på el-værktøjet, f.eks. ved anvendelse sammen med en Interface-Pad, reduceres omdrejningstallet automatisk for at skåne el-værktøjet og brugeren.

Temperatursikring

For at undgå overophedning af motoren begrænses den optagne effekt ved for høj motor-temperatur. Hvis temperaturen fortsat stiger, frakobles el-værktøjet. Maskinen kan først tændes igen, når motoren er afkølet.

7.2 Indstilling af omdrejningstal

Omdrejningstallet kan indstilles med indstillingshjulet [1-2] til mellem 6000 og 10000 min⁻¹.

Derved kan du foretage en optimal tilpasning af slibehastigheden til det pågældende materiale (se kapitel 8).

7.3 Udsugningsregistrering

Den elektroniske udsugningsregistrering registrerer, om der er sluttet en udsugningsslange til el-værktøjet. Efter aktivering kan el-værktøjet kun tændes med tilsluttet udsugningsslange.

Aktivering/deaktivering af udsugningsregistrering

Udsugningsregistreringen er deaktiveret ved levering.

- Tænd for el-værktøjet ved at trykke kort på tænd/sluk-knappen [1-1].
- Sluk for el-værktøjet igen, og hold tænd/sluk-knappen [1-1] trykket ind.

El-værktøjet bipper 1 gang.

- Drej hastighedsreguleringen [1-2] i begge slutstillinger (trin 1 og 6).

El-værktøjet bipper hhv. 3 gange for tænd og 2 gange for sluk.

- Slip tænd/sluk-knappen [1-1].

Udsugningsregistreringen er aktiveret eller deaktiveret.

Driftstilstanden signaliseres med LED-lampen [1-6]:



Lyser konstant: Udsugningsslange tilsluttet



Blinker: Udsugningsslange ikke tilsluttet, **el-værktøjet kan ikke tændes.**

Lyser ikke: Udsugningsregistreringen er ikke aktiv.

7.4 Udskiftning af bagskive [3]



Et optimalt arbejdsresultat kan kun opnås med originalt tilbehør og originale forbrugsmaterialer. Hvis der ikke anvendes originalt tilbehør og originale forbrugsmaterialer, bortfalder garantien.



Advarsel! Foretag ingen konstruktionsmæssige ændringer indvendigt i maskinen, når denne er åben, og bagskiven er afmonteret.



Sundhedsfare: Montering af forkert slibetallerkenstørrelse medfører uacceptabelt kraftige vibrationer på maskinen.

Alt efter den overflade, der skal bearbejdes, kan maskinen udstyres med tre forskellige bagskiver.

Hård: Grov- og finslibning på flader. Slibning på kanter.

Blød: Universelt til grov- og finslibning, til plane og buede flader.

Superblød: Finslibning på formdele, buede overflader, radier. Bruges ikke på kanter!

7.5 Fastgør slibetilbehør med StickFix

Det er hurtigt og let at fastgøre StickFix slibepapir og StickFix slibefilt på StickFix bagskiver.

- ▶ Tryk det selvklæbende slibetilbehør på bagskiven [1-3].

7.6 Udsugning



ADVARSEL

Sundhedsfare på grund af støv

- ▶ Arbejd aldrig uden udsugning.
- ▶ Overhold nationale bestemmelser.

Til udsugningsstudsen [1-5] kan der tilsluttes en Festool støvsuger med en udsugningsslange på Ø 27 mm.

Anbefaling: Brug en antistatisk udsugningsslange! Derved er det muligt at reducere den elektriske opladning.

Anbefaling: Brug en antistatisk udsugningsslange! Derved er det muligt at reducere den elektriske opladning.

8 Arbejde med maskinen



ADVARSEL

Risiko for personskader

- ▶ Fastgør emnet, så det ikke kan bevæge sig under bearbejdningen.

Følg følgende anvisninger:

- Overbelast ikke maskinen ved at trykke for hårdt på den! Du opnår det bedste sliberesultat, hvis du arbejder med et moderat tryk på maskinen. Slibeydelsen og -kvaliteten afhænger først og fremmest af et korrekt valg af slibepapir.
- Hold fast i maskinen med begge hænder på henholdsvis motorhuset og gearhovedet for at kunne føre maskinen på sikker vis.

Ved slibeopgaver anbefaler vi følgende indstillinger af indstillingshjulet [1-2]:

Slibeopgaver	Trin på indstillingshjul
<ul style="list-style-type: none"> - Slibning med maks. slibeeffekt - Afslibning af gammel maling - Slibning af træ og finér før lakering - Lakmellemslibning på flader 	5 - 6
<ul style="list-style-type: none"> - Slibning af tynde lag forlak - Slibning af træ med slibefilt - Rejfning på trædele - Glatbearbejdning af grundede træflader 	4 - 5
<ul style="list-style-type: none"> - Slibning af kanter af massivt træ og finér - Slibning af fals på vinduer og døre - Lakmellemslibning på kanter - Grovslibning af naturtrævinduer med slibefilt - Glatbearbejdning af træoverflader før bejdning med slibefilt - Afslibning af bejdse overflader med slibefilt - Afslibning eller fjernelse af overskydende kalkpasta med slibefilt 	3 - 4

Slibeopgaver	Trin på indstillingshjul
<ul style="list-style-type: none"> - Lakmellemslibning på bejdsede flader - Rensning af vinduesfåse i naturtræ med slibefilt 	2 - 3
<ul style="list-style-type: none"> - Slibning af bejdsede kanter - Slibning af termoplastiske kunststoffer 	1 - 2

9 Vedligeholdelse og service



ADVARSEL

Risiko for kvæstelser, elektrisk stød

- ▶ Træk altid stikket ud af stikkontakten før alle service- og vedligeholdelsesarbejder!
- ▶ Vedligeholdelses- og reparationsarbejde, der kræver, at motorhuset åbnes, må kun foretages af et autoriseret serviceværksted.



Kundeservice og reparation må kun udføres af producenten eller serviceværksteder. Nærmeste adresse findes på: www.festool.dk/service

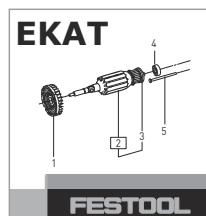

Brug kun originale Festool-reserve dele! Artikelnr. findes på: www.festool.dk/service

For at sikre luftcirkulationen skal køleluftåbningerne i motorhuset altid holdes frie og rene. Gennemblæs og rens køleluftåbningerne ved faldende effekt eller højere vibrationer.

9.1 Rengøring af udsugningskanalerne

Vi anbefaler, at udsugningskanalerne i maskinen **[4-1]** rengøres, med en lille flad børste eller en stofklud ca. én gang om ugen (især ved slibning af kunstharpiksspartelmasse, ved vådslibning og slibning af gibs).

9.2 Rengøring indvendig

Rengør regelmæssigt elværktøjet indvendigt på undersiden af ventilatoren **[4-3]**, støvansamlinger vil ellers føre til en forringelse af vibrationsværdierne.

9.3 Udskift bagskive og bagskivebremse

Gummimanchetten **[4-2]** strejfer bagskiven og forhindrer, at bagskiven får for høje omdrejnings-

ger på ukontrolleret vis. Isatte metalstifter gør bagskivebremsen næsten slidfri.

Hvis bremsevirkningen aftager, skal bagskiven først kontrolleres for slid og udskiftes om nødvendigt. Udskift den beskadigede bagskivebremse/gummimanchet.

10 Tilbehør

Anvend udelukkende originale bag- og polerbagskiver fra Festool. Anvendelse af ringere bag- og polerbagskiver kan medføre betydelig ubalance, så arbejdets kvalitet forringes, og maskinen slides mere.

Bestillingsnumrene for tilbehør og filtre kan du finde i dit Festool-katalog eller på internettet under "www.festool.dk".

11 Miljø



Maskinen må ikke bortskaffes med almindeligt husholdningsaffald!

Udstyr, tilbehør og emballage skal bortskaffes miljømæssigt korrekt på en kommunal genbrugsstation. Gældende nationale forskrifter skal overholdes.

Kun EU: Ifølge Rådets direktiv om affald af elektrisk og elektronisk udstyr og gennemførelse i national ret skal gammelt el-værktøj indsamles separat og afleveres til miljøvenlig genvinding.

Informationer om REACH: www.festool.com/reach

Innholdsfortegnelse

1	Symboler.....	57
2	Sikkerhetsinformasjon.....	57
3	Riktig bruk.....	58
4	Tekniske data.....	58
5	Apparatets deler.....	58
6	Igangsetting.....	59
7	Innstillinger.....	59
8	Arbeide med maskinen.....	60
9	Vedlikehold og pleie.....	60
10	Tilbehør.....	61
11	Miljø.....	61

1 Symboler

-  Advarsel om generell fare
-  Advarsel om elektrisk støt
-  Brukerhåndbok, les sikkerhetsinformasjonen!
-  Bruk hørselvern!
-  Bruk åndedrettsvern!
-  Bruk vernebriller!
-  Koble til strømledning
-  Koble fra strømledningen
-  Må ikke kastes i husholdningsavfallet.
-  Beskyttelsesklasse II
-  Tips, merknad
-  Veiledning

2 Sikkerhetsinformasjon

2.1 Generell sikkerhetsinformasjon for elektroverktøy



ADVARSEL! Les alle sikkerhetsregler og anvisninger. Hvis sikkerhetsinformasjonen og anvisningene ikke følges, kan det føre til elektrisk støt, brann og/eller alvorlige personskader.

Oppbevar all sikkerhetsinformasjon og alle anvisninger for fremtidig bruk.

I sikkerhetsinformasjonen brukes uttrykket "elektroverktøy". Det viser til nettdrevet elektroverktøy (med ledning) eller batteridrevet elektroverktøy (uten ledning).

2.2 Sikkerhetsanvisninger som er spesifikke for maskinen

- **Når du arbeider, kan det avgis skadelig/giftig støv (for eksempel fra blyholdig maling, enkelte treslag og metall).** Berøring eller innånding av dette støvet kan utgjøre en fare for operatøren eller personer som befinner seg i nærheten. Følg sikkerhetsforskriftene som gjelder for ditt land. Koble elektroverktøyet til en egnet avsugsanordning.



Bruk P2-åndedrettsvern som beskyttelse.



På grunn av farer som kan oppstå ved sliping, må du alltid bruke vernebriller.

- **Ved våtsliping og metallsliping må elektroverktøyet kun brukes med feilstrømbryter.** I tilfelle elektrisk støt vil feilstrømbryteren beskytte deg mot livsfarlig strøm gjennom kroppen.
- **Rengjør deler som er dynket i olje, som f.eks. slipepute eller poleringsfilt, med vann. Legg dem utover og la dem tørke.** Deler som er dynket i olje, kan antennes.
- **Advarsel brannfare! Unngå overoppheting av det slipte materialet eller sliperen. Tøm alltid støvbeholderen før du tar pauser i arbeidet.** Slipestøvet i støvposen, mikrofilteret, papirposen (eller i filterposen eller filteret til støvsugeren) kan antennes under ugunstige forhold, for eksempel når det spruter gnister fra metallsliping. Det er spesielt farlig når slipestøvet har blandet seg med lakk- eller polyuretanrester eller andre kjemiske stoffer og det slipte materialet er varmt etter langvarig arbeid.
- **Bruk kun originale slipetallerkener fra Festool.** Tallerkener fra andre produsenter

er ikke egnet for denne sliperens turtall og kan brette.

- **Kontroller elektroverktøyet og slipetallerkenen for skader dersom de har falt ned. Demonter slipetallerkenen for å kontrollere den ordentlig. Få ødelagte deler reparert før bruk.** Knekte slipetallerkener og skadde maskiner kan føre til skader og fører til at maskinen ikke lenger er sikker.

2.3 Blandet støv med metallinnhold og sliping av fuktige overflater



Ved blandet støv med metallinnhold (f.eks. lakksliping i bilindustrien) og ved sliping av fuktige overflater skal følgende sikkerhetstiltak treffes:

- Koble til en jordfeilbryter (FI, PRCD-) på forhånd.
- Koble maskinen til et egnet avslag.
- Rengjør maskinen for støv ved å blåse ut motorhuset med jevne mellomrom.



Bruk vernebriller!

2.4 Støyemisjonsverdier

De registrerte verdiene iht. EN 62841 er vanligvis på:

Lydtrykknivå	$L_{PA} = 69 \text{ dB(A)}$
Lydeffektnivå	$L_{WA} = 80 \text{ dB(A)}$
Usikkerhet	$K = 3 \text{ dB}$



FORSIKTIG

Støy under arbeidet

Hørselsskadelig

- Bruk hørselvern.

Svingningsemisjonsverdi a_h (vektorsum fra tre retninger) og usikkerhet K beregnet iht. EN 62841:

Svingningsverdi (3-akset)	$a_h = 4,8 \text{ m/s}^2$
	$K = 1,5 \text{ m/s}^2$

De angitte emisjonsverdiene (vibrasjon, støy)

- brukes til å sammenligne maskiner,
- men kan også brukes til en foreløpig vurdering av vibrasjons- og støybelastning ved bruk,
- og representerer de viktigste bruksområdene for elektroverktøyet.



FORSIKTIG

Utslippsverdiene kan avvike fra de verdiene som er oppgitt. Dette avhenger av hvordan verktøyet brukes og hvilken type arbeidsemne som bearbeides.

- Den faktiske belastningen under den totale arbeidssyklusen må evalueres.
- Avhengig av den faktiske belastningen må det gjennomføres egnede sikkerhetstiltak for å beskytte brukeren.

3 Riktig bruk

Sliperne er laget for sliping av tre, plast, komposittmaterialer, maling/lakk, sparkelmasse og lignende materialer. Ved blandet støv med metallinnhold (f.eks. lakksliping i bilindustrien) og ved sliping av fuktige overflater skal det treffes særlige sikkerhetstiltak: Sliperne er ikke beregnet brukt til ren metallsliping. Asbestholdig materiale skal ikke bearbeides.



Ved ikke-forskriftsmessig bruk bærer brukeren ansvaret.

4 Tekniske data

Eksentersliper	ETS EC 125/3 EQ
Effekt	400 W
Turtall (tomgang)	6000–10 000 $^{\circ}/\text{min}$
Slipeløft	3,0 mm
Slipetallerken	D 125 mm
Vekt iht. EPTA-Procedure 01:2014	1,2 kg

5 Apparatets deler

- [1-1]** På/av-knapp
- [1-2]** Turtallsregulering
- [1-3]** Slipetallerken
- [1-4]** plug it-tilkobling
- [1-5]** Avsugshette
- [1-6]** LED til avsugsregistrering

De oppgitte illustrasjonene finnes fremst i bruksanvisningen.

6 Igangsetting



ADVARSEL

Ikke tillatt spenning eller frekvens!

Fare for ulykker

- ▶ Nettspenning og frekvens må stemme overens med angivelsene på typeskiltet.
- ▶ I Nord-Amerika er det kun tillatt å bruke Festool-maskiner med spenningsangivelse 120 V / 60 Hz.



FORSIKTIG

Plug it-tilkoblingen blir varm hvis bajonett-låsen ikke er helt låst

Fare for brannskader

- ▶ Før du slår på elektroverktøyet, må du påse at bajonettlukkingen på strømledningen er helt lukket og låst.

Tilkobling og frakobling av strømledning - se bilde [2].

6.1 Slå på og av [1-1]

PÅ Trykk på på/av-knappen [1-1]

AUS Trykk på på/av-knappen [1-1]



Når avsugsregistreringen er aktivert, går det ikke an å slå på elektroverktøyet uten at sugeslangen er tilkoblet - se kap. 7.3.

7 Innstillinger



ADVARSEL

Skaderisiko, elektrisk støt

- ▶ Trekk støpselet ut av stikkontakten før alle typer arbeid på maskinen!

7.1 Elektronikk

Maskinen er utstyrt med en helbølge-elektronikk med følgende egenskaper:

Mykstart

Den elektronisk styrte mykstarten sørger for rykkfri start av elektroverktøyet.

Konstant turtall

Forhåndsinnstilt motorturtall holdes konstant ved hjelp av elektronikken. Dermed holdes slipehastigheten jevn også under belastning.

Turtallsreduksjon ved høye vibrasjoner

Dersom det forekommer høye vibrasjoner og svingninger i elektroverktøyet, f.eks. ved bruk av mellomleggsplate, reduseres turtallet auto-

matisk av hensyn til elektroverktøyet og brukeren.

Temperatursikring

For å unngå overoppheting av motoren begrenses den opptatte effekten når motortemperaturen blir for høy. Dersom temperaturen fortsetter å stige, slås elektroverktøyet av. Først når motoren er avkjølt, kan maskinen slås på igjen.

7.2 Innstilling av omdreiningstall

Turtallet kan stilles inn mellom 6000 og 10000 o/min med stillhjulet [1-2].

Dermed kan du tilpasse slipehastigheten optimalt til hvert materiale (se kapittel 8).

7.3 Avsugsregistrering

Den elektroniske avsugsregistreringen registrerer om det er koblet en sugeslange til elektroverktøyet. Når registreringen er aktivert, er det kun mulig å slå på elektroverktøyet når sugeslangen er koblet til.

Slå avsugsregistreringen på/av

Avsugsregistreringen er deaktivert ved levering.

- ▶ Slå på elektroverktøyet ved å trykke raskt på på/av-knappen [1-1].
- ▶ Slå av elektroverktøyet igjen og hold på/av-knappen [1-1] inne når du gjør det.

Elektroverktøyet piper 1 gang.

- ▶ Vri turtallsregulatoren [1-2] til begge endestillinger (trinn 1 og 6).

Elektroverktøyet piper 3 ganger for PÅ og 2 ganger for AV.

- ▶ Slipp opp på/av-knappen [1-1].

Avsugsregistreringen er aktivert eller deaktivert.

Driftsmodusen signaliseres av LED-en [1-6]:



Lyser konstant: Sugelangen er koblet til



Blinker: Ingen sugeslange er koblet til, **elektroverktøyet lar seg ikke slå på.**

Ikke noe lys: Avsugs-gjenkjenningen er ikke aktiv..

7.4 Bytte slipetallerken[3]



Et optimalt arbeidsresultat kan kun oppnås ved bruk av originalt tilbehør og forbruksmateriell. Hvis det ikke brukes originalt tilbehør og forbruksmateriell, bortfaller garantien.

 **Advarsel!** Ikke gjør noen konstruksjonsmessige endringer inne i maskinen når slipetallerkenen er demontert.

 **Helsefare:** Montering av feil slipetallerkenstørrelse fører til uakseptabelt kraftige vibrasjoner i maskinen.

Maskinen kan utstyres med tre forskjellige slieptallerkener avhengig av overflaten som skal bearbeides.

Hard: Grov- og finsliping av flater. Sliping langs kanter.

Myk: Universell for grov- og finsliping, for rette og krumme flater.

Supermyk: Finsliping av formdeler, buede overflater, radier. Skal ikke brukes på kanter!

7.5 Feste slipetilbehør med StickFix

På StickFix slipetallerkener kan du raskt og enkelt feste StickFix slipepapir og StickFix slipefilt.

- ▶ Trykk det selvklebende slipetilbehøret på slipetallerkenen [1-3].

7.6 Avsug



ADVARSEL

Støv kan være helseskadelig

- ▶ Arbeid aldri uten avsug.
- ▶ Overhold gjeldende nasjonale bestemmelser.

En Festool mobil støvsuger med sugeslange på 27 mm diameter kan kobles til avsugsstusene [1-5].

Anbefaling: Bruk Antistatic-sugeslange! Det kan redusere den elektriske ladningen.

Anbefaling: Bruk Antistatic-sugeslange! Det kan redusere den elektriske ladningen.

8 Arbeide med maskinen



ADVARSEL

Fare for personskader

- ▶ Fest emnet slik at det ikke kan bevege seg under bearbeiding.

Vær obs på følgende:

- Ikke overbelast maskinen ved trykke den for kraftig inntil! Du oppnår det beste slipe-resultatet hvis du arbeider med et middels sterkt trykk. Slipeeffekten og -kvaliteten avhenger i første rekke av at du velger riktig slipemiddel.

- For å føre maskinen sikkert må du holde den godt fast med begge hender på motorhuset og girhodet.

Til sliping anbefaler vi følgende innstillinger på stillhjulet [1-2]:

Slipearbeid	Stilhjul-trinn
- Sliping med maks. slipeeffekt	5 - 6
- Avsliping av gammel maling	
- Sliping av tre og finér før lakkering	
- Lakk mellomsliping på flater	
- Sliping av et tynt lag baselakk	4 - 5
- Sliping av tre med slipe-fleece	
- Kantbrekking på tredeler	
- Glatting av grunnede treflater	
- Sliping av heltre- og finérkanter	3 - 4
- Sliping av fals på vinduer og dører	
- Lakk mellomsliping på kanter	
- Forsliping av naturtrevinduer med slipe-fleece	
- Glatting av treoverflater før beising, med slipe-fleece	
- Avgnidning eller avskalling av beisede flater med slipe-fleece	
- Avgnidning eller avskalling av overflødig kalkpasta med slipe-fleece	
- Lakk mellomsliping på beisede flater	2 - 3
- Pussing med slipe-fleece av vindusfalser i naturtre	
- Sliping av beisede kanter	1 - 2
- Sliping av termoplast	

9 Vedlikehold og pleie



ADVARSEL

Skaderisiko, elektrisk støt

- ▶ Trekk støpselet ut av kontakten før alle typer vedlikeholds- og reparasjonsarbeid på apparatet!
- ▶ Alle vedlikeholds- og reparasjonsarbeider som krever at motorhuset åpnes, skal kun gjennomføres av et autorisert kundeservice-verksted.



Kundeservice og reparasjon

skal bare utføres av produsent eller autoriserte verksteder. Nærmeste representant eller verksted, se: www.festool.com/service

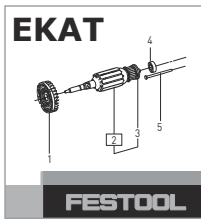

Bruk kun originale Festool-re-servedeler! Best.-nr. finner du under: www.festool.com/service

Informasjon om REACh: www.festool.com/reach

For å sikre luftsirkulasjonen må kjøleluftåpningene på motorhuset alltid være åpne og rene. Ved avtagende effekt eller økt vibrasjonsnivå må du blåse ut og rengjøre lufteåpningene.

9.1 Rengjøring av avsugskanalene

Vi anbefaler at maskinens avsugskanaler **[4-1]** rengjøres med en liten, flat børste eller en klut ca. én gang i uken (særlig ved sliping av kunstharpiks-sparkelmasse, ved våtsliping og sliping av gips).

9.2 Rengjøring av innsiden

Rengjør innsiden av elektroverktøyet ved undersiden av ventilatoren **[4-3]** regelmessig. Ellers vil støvansamlinger forringe vibrasjonsverdiene.

9.3 Skifte slipetallerken og tallerkenbrems

Gummimansjetten **[4-2]** streifer slipetallerkenen og hindrer ukontrollert akselerasjon av den. Tallerkenbremsen er nesten slitasjefri på grunn av metallstiftene.

Når bremsevirkningen avtar, skal du først kontrollere om det er slitasje på slipetallerkenen og bytte den ved behov. Bytt tallerkenbrems/gummimansjett dersom det er skader på dem.

10 Tilbehør

Bruk bare originale slipe- og poleringstallerkener fra Festool. Bruk av mindreverdige slipe- og poleringstallerkener kan føre til stor ubalanse som kan forringe kvaliteten på resultatet og øke slitasjen på maskinen.

Bestillingsnumre til tilbehør og filtre finner du i Festool-katalogen eller på nettstedet "www.festool.com".

11 Miljø



Apparatet skal ikke kastes i restavfallet! Apparater, tilbehør og emballasje skal leveres til gjenvinning. Ta hensyn til gjeldende nasjonale forskrifter.

Bare EU: I henhold til EU-direktivet om kasser-te elektriske og elektroniske produkter og direktivets implementering i nasjonal rett må elektroverktøy som ikke lenger skal brukes, samles separat og leveres til miljøvennlig gjenvinning.

Índice

1	Símbolos.....	62
2	Indicações de segurança.....	62
3	Utilização conforme as disposições.....	63
4	Dados técnicos.....	63
5	Componentes da ferramenta.....	64
6	Colocação em funcionamento.....	64
7	Ajustes.....	64
8	Trabalhos com a ferramenta.....	65
9	Manutenção e conservação.....	66
10	Acessórios.....	67
11	Meio ambiente.....	67

1 Símbolos



Advertência de perigo geral



Advertência de choque elétrico



Ler Manual de instruções, indicações de segurança!



Usar proteção auditiva!



Usar máscara de proteção!



Usar óculos de proteção!



Conectar cabo de ligação à rede



Desconectar cabo de ligação à rede



Não deitar no lixo doméstico.



Classe de proteção II



Conselho, indicação



Instruções de manuseamento

2 Indicações de segurança

2.1 Indicações gerais de segurança para ferramentas elétricas



ADVERTÊNCIA! Leia todas as indicações de segurança e instruções. O incumprimento das indicações de segurança e instruções pode causar choque elétrico, incêndio e/ou ferimentos graves.

Guarde todas as indicações de segurança e instruções para futura referência.

O termo "ferramenta elétrica" utilizado nas indicações de segurança refere-se a ferramentas elétricas com ligação à rede (com cabo de alimentação de rede) ou com bateria (sem cabo de alimentação de rede).

2.2 Instruções de segurança específicas da máquina

- **Durante os trabalhos, podem produzir-se poeiras nocivas/tóxicas (p. ex. pintura com chumbo, alguns tipos de madeira e metal).** Tocar ou respirar estas poeiras pode representar um perigo para o utilizador ou para as pessoas que se encontrem nas proximidades. Observe as normas de segurança válidas no seu país. Conecte a ferramenta eléctrica a um dispositivo de aspiração adequado.



Para proteger a sua saúde, use uma máscara de protecção P2.



Devido aos perigos decorrentes do processo de lixagem, utilize sempre óculos de protecção.

- **Utilize a ferramenta eléctrica na lixagem a húmido e lixagem de metais, apenas com um disjuntor de corrente de defeito.** O disjuntor protege-o, em caso de choque eléctrico, contra a passagem de uma corrente potencialmente mortal pelo seu corpo.
- **Limpe com água os materiais de trabalho embebidos em óleo, como, p. ex., a almofada ou o feltro de polir, e deixe-os secar estendidos.** Os materiais de trabalho embebidos em óleo podem inflamar-se.
- **Atenção, perigo de incêndio! Evite um sobreaquecimento do material a lixar e da lixadora. Esvazie sempre o recipiente do pó antes dos intervalos no trabalho.** A amoladura no saco para o pó, microfiltro, saco de papel (ou no saco de filtragem ou filtro do aspirador móvel) pode inflamar-se em condições desfavoráveis, como no caso

de produção de faíscas durante a lixagem de metais. Existe um risco extremo no caso de a amoladura ser misturada com resíduos de tinta, poliuretano ou outras substâncias químicas e o material a lixar ficar quente após um longo período de trabalho.

- **Utilizar apenas pratos de lixar originais Festool.** Os pratos de outros fabricantes não são adequados para o número de rotações da lixadora e podem quebrar.
- **Após a queda, verifique a ferramenta eléctrica e o prato de lixar em relação à existência de danos. Desmonte o prato de lixar para realizar uma verificação precisa. Mandar reparar as peças danificadas antes de as aplicar.** Os pratos de lixar partidos e ferramentas danificadas podem causar ferimentos e provocar a insegurança de funcionamento da ferramenta.

2.3 Pós mistos com teor de metal e lixagem de superfícies húmidas



No caso de pós mistos com teor de metal (p. ex., lixagem de tintas no setor automóvel) e ao lixar superfícies húmidas, devem, por razões de segurança, respeitar-se as seguintes medidas:

- Ligar à entrada um disjuntor de corrente de defeito (FI, PRCD).
- Ligar a ferramenta a um aspirador adequado.
- Limpar regularmente a ferramenta por sopro, de forma a remover acumulações de pó existentes na carcaça do motor.



Usar óculos de protecção!

2.4 Valores de emissões

Os valores determinados de acordo com EN 62841 são tipicamente:

Nível de pressão acústica $L_{PA} = 69 \text{ dB(A)}$

Nível de potência acústica $L_{WA} = 80 \text{ dB(A)}$

Insegurança $K = 3 \text{ dB}$



CUIDADO

Ruído que surge ao trabalhar

Perturbação da audição

- Utilizar protecção auditiva.

Nível de emissão de vibrações a_h (soma vetorial em três direções) e insegurança K determinados segundo EN 62841:

Valor de emissão de vibrações $a_h = 4,8 \text{ m/s}^2$
(de 3 eixos)

$K = 1,5 \text{ m/s}^2$

Os valores de emissão indicados (vibração, ruído)

- servem de comparativo de ferramentas,
- são também adequados para uma avaliação provisória do coeficiente de vibrações e do nível de ruído durante a aplicação,
- representam as aplicações principais da ferramenta eléctrica.



CUIDADO

Os valores de emissão podem divergir dos valores apresentados. Isto depende da utilização da ferramenta e do tipo de peça a trabalhar.

- Tem de ser avaliada a carga real durante todo o ciclo de trabalho.
- Dependendo da carga real, devem ser determinadas medidas de segurança adequadas para a protecção do operador.

3 Utilização conforme as disposições

Conforme as disposições, as lixadoras estão previstas para lixar madeira, plástico, material composto, tinta/verniz, massa de aparelhar e materiais semelhantes. No caso de pós mistos com teor de metal (p. ex., lixagem de tintas no setor automóvel) e ao lixar superfícies húmidas, devem respeitar-se indicações de segurança especiais. De acordo com as disposições, as lixadoras não são adequadas para a pura lixagem de metais. Não se pode trabalhar com material que contenha amianto.



Em caso de utilização incorrecta, a responsabilidade é do utilizador.

4 Dados técnicos

Lixadora excêntrica	ETS EC 125/3 EQ
Potência	400 W
Número de rotações (em vazio)	6000 - 10 000 rpm
Órbita	3,0 mm

Lixadora excêntrica	ETS EC 125/3 EQ
Prato de lixar	D 125 mm
Peso de acordo com EPTA-Procedure 01:2014	1,2 kg

5 Componentes da ferramenta

- [1-1]** Tecla de ativação/desativação
- [1-2]** Regulação do número de rotações
- [1-3]** Prato de lixar
- [1-4]** Conexão plug it
- [1-5]** Bocal de aspiração
- [1-6]** LED para deteção do aspirador

As figuras indicadas encontram-se no início do manual de instruções.

6 Colocação em funcionamento

⚠ ⚡ ADVERTÊNCIA

Tensão ou frequência inadmissível!
Perigo de acidente

- ▶ A tensão da rede e a frequência da fonte de corrente devem estar de acordo com os dados da placa de identificação.
- ▶ Na América do Norte, só podem ser utilizadas ferramentas Festool com uma indicação de tensão de 120 V/60 Hz.

⚠ CUIDADO

Aquecimento da conexão plug it caso o fecho de baioneta não esteja completamente bloqueado
Risco de queimadura

- ▶ Antes de ligar a ferramenta elétrica, assegurar que o fecho de baioneta está bem ligado ao cabo de ligação à rede e bloqueado.

Conexão e desconexão do cabo de ligação à rede - ver imagem **[2]**.

6.1 Ligar/desligar [1-1]

- | | |
|-----------|---|
| LIGADO | Premir a tecla de ativação/desativação [1-1] |
| DESLIGADO | Premir a tecla de ativação/desativação [1-1] |



Com a deteção do aspirador ativa, não é possível ligar a ferramenta elétrica sem que o tubo flexível de aspiração esteja conectado - consultar o cap. **7.3**.

7 Ajustes

⚠ ⚡ ADVERTÊNCIA

Perigo de ferimentos, choque elétrico

- ▶ Antes de efetuar qualquer trabalho na ferramenta retirar sempre a ficha da tomada!

7.1 Sistema eletrónico

A ferramenta possui um sistema eletrónico de onda completa com as seguintes características:

Arranque suave

A arranque suave com regulação eletrónica providencia um arranque da ferramenta elétrica isento de solavancos.

Número de rotações constante

As rotações do motor pré-selecionadas são mantidas constantes de modo eletrónico. Deste modo, alcança-se uma velocidade de lixagem constante, mesmo em caso de carga.

Redução do número de rotações com vibrações elevadas

Se surgirem grandes vibrações e oscilações na ferramenta elétrica, p. ex., no caso de utilização com um patim intermédio, o número de rotações é automaticamente reduzido, de forma a proteger a ferramenta elétrica e o utilizador.

Proteção térmica

Para evitar um sobreaquecimento do motor, o consumo de corrente é limitado no caso de uma elevada temperatura do motor. Se a temperatura continuar a aumentar, a ferramenta elétrica desliga-se. Só pode ser ligada de novo depois de o motor ter arrefecido.

7.2 Ajustar o número de rotações

Através da roda de ajuste **[1-2]**, é possível ajustar o número de rotações entre 6000 e 10000 rpm.

Deste modo, pode ajustar adequadamente a velocidade de lixagem ao respectivo material a trabalhar (consultar o capítulo **8**).

7.3 Deteção do aspirador

A deteção eletrónica do aspirador reconhece se está conectado um tubo flexível de aspiração à ferramenta elétrica. Após a ativação, a ferra-

menta elétrica só pode ser ligada com um tubo flexível de aspiração conectado.

Ligar/desligar a deteção de aspirador

No estado de entrega, a deteção de aspirador está desativada.

- ▶ Ligar a ferramenta elétrica premindo por breves instantes a tecla de ativação/desativação **[1-1]**.
- ▶ Voltar a desligar a ferramenta elétrica e, em simultâneo, manter a tecla de ativação/desativação **[1-1]** premida permanentemente.

A ferramenta elétrica emite 1 som de bipe.

- ▶ Rodar a regulação do número de rotações **[1-2]** até às duas posições finais (posição 1 e 6).

A ferramenta elétrica emite 3 sons de bipe para ligar ou 2 sons para desligar.

- ▶ Soltar a tecla de ativação/desativação **[1-1]**. *A deteção de aspirador está ativada ou desativada.*

O modo de funcionamento é sinalizado através do LED **[1-6]**:



Luz permanente: tubo flexível de aspiração conectado



Luz intermitente: nenhum tubo flexível de aspiração conectado, **impossível ligar ferramenta elétrica.**

Sem luz: deteção de aspiração não está ativa.

7.4 Substituir o prato de lixar [3]



Só é possível obter resultados perfeitos com material de desgaste e acessórios originais. Caso sejam montados acessórios ou material de desgaste não originais, o direito à garantia cessa.



Advertência! Não realizar nenhuma alteração estrutural no interior aberto da máquina quando o prato de lixar está desmontado.



Perigo para a saúde: a montagem de pratos de lixar de dimensões erradas origina vibrações de intensidade inaceitável na ferramenta.

De modo a adaptar-se à superfície a trabalhar, a ferramenta pode ser equipada com três pratos de lixar com níveis distintos de dureza.

Duro: lixagem de desbaste e acabamento em superfícies. Lixar arestas.

Macio: universal para lixagem de desbaste e acabamento, para superfícies planas e abauladas.

Super macio: lixagem de acabamento em peças recortadas, curvaturas, raios. Não aplicar em arestas!

7.5 Fixar os acessórios de lixagem com StickFix [3b]

No prato de lixar StickFix, as lixas StickFix e os velos de lixamento StickFix adequados podem ser fixados de modo rápido e simples.

- ▶ Pressione os acessórios de lixagem autocolantes no prato de lixar **[1-3]**.

7.6 Aspiração



ADVERTÊNCIA

Perigo para a saúde devido a pó

- ▶ Nunca trabalhar sem aspiração.
- ▶ Observar as disposições nacionais.

Ao bocal de aspiração **[1-5]**, pode ser conectado um aspirador móvel Festool com um diâmetro de tubo flexível de aspiração de 27 mm.

Recomendação: utilizar um tubo flexível de aspiração antiestático! Desta forma, é possível reduzir a carga elétrica.

Recomendação: utilizar um tubo flexível de aspiração antiestático! Desta forma, é possível reduzir a carga elétrica.

8 Trabalhos com a ferramenta



ADVERTÊNCIA

Perigo de ferimentos

- ▶ Fixar a peça a trabalhar, de modo a que não se possa mover, ao ser trabalhada.

Observar as seguintes indicações:

- Não sobrecarregue a ferramenta, pressionando-a com demasiada força! Esta alcança o melhor resultado de lixagem se trabalhar com uma pressão de encosto moderada. O rendimento e a qualidade de lixagem dependem essencialmente da escolha da lixa certa.
- Para uma condução segura da ferramenta, agarre-a com ambas as mãos na caixa do motor e na cabeça da caixa de engrenagens.

Para trabalhos de lixagem recomendamos os seguintes ajustes da roda de ajuste **[1-2]**:

Trabalhos de lixagem	Posição da roda de ajuste
- Lixagem com desbaste máximo	5 -
- Lixagem de tintas antigas	6
- Lixagem de madeira e contraplacado antes da pintura	
- Lixagem intermédia de tinta em superfícies	
- Lixagem de camadas finas de primário	4 -
- Lixagem de madeira com velo de lixagem	5
- Quebra de arestas em peças de madeira	
- Alisamento de superfícies de madeira com primeira demão	
- Lixagem de arestas em madeira maciça e contraplacado	3 -
- Lixagem em rebaixos de janelas e portas	4
- Lixagem intermédia de tinta em arestas	
- Esmerilagem de janelas de madeira natural com velo de lixamento	
- Alisamento de superfícies em madeira antes da decapagem com velo de lixamento	
- Raspagem de superfícies maceradas com lixas de velo de fibras	
- Raspagem ou levantamento da pasta de calcário desnecessária com velo de lixamento	
- Lixagem intermédia de tinta em superfícies decapadas	2 -
- Limpeza de rebaixos de janelas em madeira natural com velo de lixamento	3
- Lixagem de arestas decapadas	1 -
- Lixagem de termoplásticos	2

9 Manutenção e conservação



ADVERTÊNCIA

Perigo de ferimentos, choque elétrico

- ▶ Antes de efetuar quaisquer trabalhos de manutenção e conservação, retirar sempre a ficha da tomada de corrente!
- ▶ Todos os trabalhos de manutenção e reparação que exijam uma abertura da caixa do motor apenas podem ser efetuados por uma oficina de Serviço Após-Venda autorizada.



Serviço Após-Venda e Reparação somente pelo fabricante ou oficinas de serviço certificadas. Endereço mais próximo em: www.festool.pt/serviço

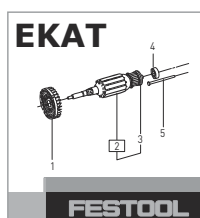

Utilizar apenas peças sobresselentes originais da Festool! Referência em: www.festool.pt/serviço

Para assegurar a circulação do ar, as aberturas do ar de refrigeração na carcaça do motor devem ser mantidas sempre desobstruídas e limpas.

No caso de redução da potência ou vibrações elevadas, soprar as aberturas de ar de refrigeração e limpá-las.

9.1 Limpeza dos canais de aspiração

Recomendamos que limpe uma vez por semana (particularmente ao lixar primer de resina sintética, na lixagem a húmido e no caso de gesso) os canais de aspiração na ferramenta **[4-1]**, utilizando uma pequena escova plana ou um trapo de tecido.

9.2 Limpeza do interior

Limpar regularmente o interior da ferramenta eléctrica na parte inferior do ventilador **[4-3]**, caso contrário os valores de vibração agravam-se devido às acumulações de pó.

9.3 Substituir o prato de lixar e travão do prato

A manga de borracha **[4-2]** roça no prato de lixar e evita deste modo que ele acelere de forma descontrolada. O travão do prato está praticamente isento de desgaste devido aos pinos de metal aplicados.

Quando o efeito de travagem deixa de se fazer sentir é necessário, antes de mais, verificar o prato de lixar em relação a desgaste e, se necessário, substituí-lo. Substituir o travão do prato/manga de borracha danificado(a).

10 Acessórios

Utilize apenas pratos de lixar e de polir originais da Festool. A utilização de pratos de lixar e de polir de qualidade inferior pode provocar desequilíbrios consideráveis que pioram a qualidade dos resultados de trabalho e aumentam o desgaste da ferramenta.

Consulte os números de encomenda dos acessórios e filtros no seu catálogo Festool ou na Internet em "www.festool.de".

11 Meio ambiente



Não deite a ferramenta no lixo doméstico! Encaminhar as ferramentas, acessórios e embalagens para reaproveitamento ecológico. Respeitar as normas nacionais em vigor.

Apenas países da UE: de acordo com a Diretiva Europeia sobre resíduos de equipamentos elétricos e eletrónicos e a sua transposição para a legislação nacional, as ferramentas elétricas usadas devem ser recolhidas separadamente e sujeitas a uma reciclagem que proteja o meio ambiente.

Informações sobre REACH: www.festool.com/reach

Оглавление

1	Символы.....	68
2	Указания по технике безопасности.....	68
3	Применение по назначению.....	69
4	Технические данные.....	70
5	Составные части инструмента.....	70
6	Подготовка к работе.....	70
7	Настройки.....	70
8	Работа с инструментом.....	72
9	Обслуживание и уход.....	73
10	Оснастка.....	73
11	Охрана окружающей среды.....	73

1 Символы



Предупреждение об общей опасности



Предупреждение об ударе током



Прочтите руководство по эксплуатации и указания по технике безопасности!



TR066



Используйте защитные наушники!



Работайте в респираторе!



Работайте в защитных очках!



Подсоединение сетевого кабеля



Отсоединение сетевого кабеля



Не выбрасывайте вместе с бытовыми отходами.



Класс защиты II



Инструкция, рекомендация



Инструкция по использованию

2 Указания по технике безопасности

2.1 Общие указания по технике безопасности для электроинструментов



ОСТОРОЖНО! Прочтите все указания по технике безопасности и инструкции. Неточное соблюдение указаний может стать причиной удара электрическим током, пожара и/или серьезных травм.

Сохраняйте все указания по технике безопасности и инструкции для следующего пользователя.

Используемый в указаниях по технике безопасности термин «электроинструмент» относится к сетевым электроинструментам (с сетевым кабелем) и аккумуляторным электроинструментам (без сетевого кабеля).

2.2 Указания по технике безопасности при пользовании инструментом

- **Во время обработки некоторых материалов возможно образование вредной/ядовитой пыли (например, от содержащей свинец краски, некоторых видов древесины и металлов).** Контакт с такой пылью или её вдыхание представляет собой опасность для работающего с данным инструментом или для окружающих людей. Соблюдайте действующие в вашей стране правила техники безопасности. Подсоединяйте электроинструмент к соответствующему устройству для удаления пыли.



Для защиты здоровья надевайте респиратор P2.



Чтобы уберечь себя от опасностей, возникающих при шлифовании, работайте в защитных очках.

- **При мокром шлифовании и шлифовании металла используйте электроинструмент только с выключателем защиты от превышения тока:** он защитит Вас от опасного для жизни удара электрическим током.
- **Рабочие материалы с масляной пропиткой, например, шлифподшву или полировальный фетр, следует очищать водой, а затем высушивать в расправленном виде.** Пропитанные масляной про-

питкой рабочие материалы могут самовоспламеняться.

- **Внимание: опасность пожара! Не допускайте перегрева шлифуемого материала и шлифмашины. Перед перерывами в работе всегда опорожняйте пылесборный контейнер.** Пыль, возникающая при шлифовании и попадающая в мешок-пылесборник, микрофильтр, бумажный мешок (или в мешок-пылесборник/фильтр пылеудаляющего аппарата) может самовоспламениться при неблагоприятных обстоятельствах, например вследствие искрения в ходе шлифования металла. Особая опасность возникает, если шлифовальная пыль смешивается с остатками лакокрасочных материалов, полиуретана или иных химических веществ, и шлифуемый материал нагревается при длительной обработке.
- **Применяйте только оригинальные шлифовальные тарелки фирмы Festool.** Тарелки других производителей не рассчитаны на частоту вращения шлифмашины и могут расколоться.
- **После падения проверьте электроинструмент и шлифтарелку на отсутствие повреждений. Снимите шлифтарелку и тщательно осмотрите. Перед использованием восстановите повреждённые детали.** Изломанные шлифтарелки и повреждённые инструменты могут привести к травмам и нарушить безопасность работы.

2.3 Пылевые смеси с металлическими включениями и шлифование влажных поверхностей



При образовании пыли с металлическими включениями (например при шлифовании ЛКП в автомастерских) и при шлифовании влажных поверхностей по соображениям безопасности необходимо соблюдать следующие меры:

- Подключайте выключатель защиты от превышения тока (FI, PRCD).
- Подключайте машинку к подходящему пылеудаляющему аппарату.
- Регулярно очищайте инструмент от отложений пыли в корпусе двигателя посредством его продувки.



Работайте в защитных очках!

2.4 Уровни шума

Значения, определённые по EN 62841, как правило составляют:

Уровень звукового давления $L_{PA} = 69$ дБ(А)

Уровень мощности звуковых колебаний $L_{WA} = 80$ дБ(А)

Погрешность $K = 3$ дБ



ВНИМАНИЕ

**Шум, возникающий при работе
Повреждение органов слуха**

► Работайте в защитных наушниках.

Значение вибрации a_h по трём осям (векторная сумма) и коэффициент погрешности K , определённые по EN 62841:

Значение вибрации (по трём осям) $a_h = 4,8$ м/с²

$K = 1,5$ м/с²

Указанные значения уровня шума/вибрации

- служат для сравнения инструментов;
- можно также использовать для предварительной оценки шумовой и вибрационной нагрузки во время работы;
- отражают основные области применения электроинструмента.



ВНИМАНИЕ

Фактические уровни шума и вибрации могут отклоняться от приведённых здесь значений. Это зависит от условий использования инструмента и от обрабатываемого материала.

- Необходимо оценить шумовое воздействие в реальных условиях эксплуатации с учётом всех этапов производственного цикла.
- Исходя из оценки шумового воздействия в реальных условиях эксплуатации, необходимо предпринимать соответствующие меры по охране труда работников.

3 Применение по назначению

Эти шлифмашины предназначены для шлифовальных работ по дереву, пластмассе, композитам, лакокрасочным покрытиям, шпатлёвке и иным материалам с подобными свойствами. В случае образования пыли с металлическими включениями (например при обработке ЛКП в автомастерских) и при шлифо-

вании влажных поверхностей необходимо соблюдать специальные указания по технике безопасности. Шлифмашины не предназначены для шлифования чисто металлических поверхностей. Запрещается обрабатывать асбестосодержащие материалы.

 Ответственность за использование не по назначению несёт пользователь.

 Инструмент сконструирован для профессионального применения.

Инструмент сконструирован для профессионального применения.

4 Технические данные

Эксцентриковые шлифовальные машинки	ETS EC 125/3 EQ
Мощность	400 Вт
Число об-тов (хол. ход)	6000—10 000 об/мин
Ход шлифования	3,0 мм
Шлифовальная тарелка	Ø 125 мм
Масса согласно процедуре ЕРТА 01:2014	1,2 кг

Дата производства - см. этикетку инструмент

5 Составные части инструмента

- [1-1]** Кнопка включения/выключения
- [1-2]** Регулятор частоты вращения вала двигателя
- [1-3]** Шлифовальная тарелка
- [1-4]** Разъем plug it
- [1-5]** Патрубок пылеудаления
- [1-6]** Светодиод функции распознавания пылеудаления

Иллюстрации находятся в начале руководства по эксплуатации.

6 Подготовка к работе

ПРЕДУПРЕЖДЕНИЕ

Недопустимое напряжение или частота!

Опасность несчастного случая

- ▶ Сетевое напряжение и частота источника тока должны соответствовать данным, указанным на заводской табличке.
- ▶ В Северной Америке можно использовать только электроинструменты Festool с характеристикой по напряжению 120 В/60 Гц.

ВНИМАНИЕ

Нагревание разъема plug it при неполнотью заблокированном байонетном замке

Опасность ожога

Verbrennungsgefahr

- ▶ Перед включением электроинструмента убедитесь в том, что байонетный замок на сетевом кабеле полностью закрыт и заблокирован.

Порядок подсоединения/отсоединения сетевого кабеля - см. на рис. **[2]**.

6.1 Включение/выключение [1-1]

Включение Нажмите кнопку включения/выключения **[1-1]**

Выключение Нажмите кнопку включения/выключения **[1-1]**



При включённой функции распознавания пылеудаления электроинструмент не будет включаться без подсоединённого всасывающего шланга — см. гл. 7.3.

7 Настройки

ПРЕДУПРЕЖДЕНИЕ

Опасность травмирования, поражение электрическим током

- ▶ Перед началом любых работ на машинке всегда вынимайте вилку из розетки!

7.1 Электроника

Инструмент оснащён электронным управлением следующими функциями:

Плавный пуск

Устройство плавного пуска с электронным регулированием обеспечивает пуск электроинструмента без отдачи.

Постоянная частота вращения

Предустановленная частота вращения электродвигателя поддерживается постоянной с помощью электроники. Благодаря этому даже при нагрузке обеспечивается постоянная скорость шлифования.

Снижение частоты вращения при высокой вибрации

При появлении во время работы с электроинструментом значительных вибраций и колебаний — например, при использовании промежуточной подложки — в целях защиты электроинструмента и пользователя автоматически снижается частота вращения.

Защита от перегрева

Во избежание перегрева при слишком высокой температуре электродвигателя потребляемая мощность ограничивается. При дальнейшем повышении температуры электроинструмент выключается. Повторное включение возможно только после охлаждения электродвигателя.

7.2 Настройка частоты вращения

Частоту вращения можно настраивать с помощью регулировочного колеса [1-2] в диапазоне от 6000 до 10000 об/мин.

Таким образом, Вы можете подобрать оптимальную скорость шлифования для того или иного материала (см. главу 8).

7.3 Распознавание подключения пылеудаления

Электронная функция распознавания пылеудаления распознаёт, подсоединён ли к электроинструменту всасывающий шланг. После активации электроинструмент включается только с подсоединённым всасывающим шлангом.

Включение/выключение функции распознавания пылеудаления

При поставке машинки эта функция отключена.

- ▶ Включите электроинструмент коротким нажатием кнопки включения/выключения [1-1].
- ▶ Снова выключите электроинструмент, непрерывно удерживая при этом нажатой кнопку включения/выключения [1-1].

Электроинструмент подаёт 1 звуковой сигнал.

- ▶ Поверните регулятор частоты вращения [1-2] в оба конечных положения (ступень 1 и 6 соответственно).

Электроинструмент подаёт 3 (= включение) или 2 (=выключение) звуковых сигнала.

- ▶ Отпустите кнопку включения/выключения [1-1].

Функция распознавания пылеудаления активирована или деактивирована.

Режим работы показывается светодиодом [1-6]:



Горит непрерывно:
всасывающий шланг подсоединён



Мигает: всасывающий шланг не подсоединён, электроинструмент не включается.

Не горит: распознавание пылеудаления не активно.

7.4 Замена шлифовальной тарелки [3]



Оптимальный результат работы гарантируется только при использовании оригинальной оснастки и расходных материалов. Гарантия Festool не распространяется на случаи, когда устанавливаются неоригинальные детали или расходные материалы.



Внимание! Не вносите конструктивные изменения в машинку при снятой шлифтарелке.



Опасность для здоровья: установка шлифтарелки неправильного размера приводит к возникновению недопустимо высоких вибраций на машинке.

В зависимости от обрабатываемой поверхности машинка может оснащаться тремя шлифтарелками различной жёсткости.

Грубая: для грубого и тонкого шлифования поверхностей. Шлифование кромок.

Мягкая: универсальное применение — для грубого и тонкого шлифования ровных и выпуклых поверхностей.

Супермягкая: для тонкого шлифования фасонных деталей, выпуклостей, изгибов. Не применять для обработки кромок!

7.5 Крепление оснастки для шлифования с помощью StickFix [3b]

На шлифтарелке StickFix можно легко и быстро закрепить подходящую абразивную бумагу/шлифовальный войлок StickFix.

- ▶ Прижмите самоклеющуюся оснастку к шлифтарелке [1-3].

7.6 Пылеудаление



ПРЕДУПРЕЖДЕНИЕ

Вредное воздействие пыли

- ▶ Запрещается работать без системы пылеудаления.
- ▶ Соблюдайте национальные предписания.

К патрубку **[1-5]** можно подсоединить пылеудаляющий аппарат Festool с диаметром всасывающего шланга 27 мм.

Рекомендация: Используйте антистатический всасывающий шланг! Он снижает опасность статической электризации.

Рекомендация: Используйте антистатический всасывающий шланг! Он снижает опасность статической электризации.

8 Работа с инструментом



ПРЕДУПРЕЖДЕНИЕ

Опасность травмирования

- ▶ Всегда закрепляйте заготовку так, чтобы она не сдвигалась при обработке.

Соблюдайте следующие правила:

- Не перегружайте машинку, слишком сильно надавливая на неё! Вы достигнете лучших результатов, если будете работать с умеренным усилием. Производительность и качество шлифования решающим образом зависят от правильного подбора абразивного материала.
- Для надёжного ведения машинки держите её за поверхности хвата на корпусе двигателя и кожухе редуктора.

Рекомендуемые настройки регулировочного колеса **[1-2]** для шлифовальных работ :

Шлифовальные работы	Степень регулировочного колеса
- Шлифование с макс. съёмом	5-6
- Сошлифовка старых ЛКП	
- Шлифование древесины и фанеры перед нанесением ЛКП	
- Промежуточное шлифование поверхностей при нанесении ЛКП	
- Шлифование тонкого слоя лака первого покрытия	4-5
- Шлифование древесины шлифовальным войлоком	
- Скругление кромок у деревянных заготовок	
- Выглаживание грунтованных деревянных поверхностей	
- Шлифование кромок массива древесины и фанеры	3-4
- Шлифование четвертей на оконных и дверных рамах	
- Промежуточное шлифование кромок при нанесении ЛКП	
- Подшлифовка шлифовальным войлоком оконных рам из натуральной древесины	
- Выглаживание шлифовальным войлоком деревянных поверхностей перед морением	
- Шлифование шлифовальным войлоком бейцованных поверхностей	
- Удаление шлифовальным войлоком излишков известковой пасты	
- Промежуточное шлифование бейцованных поверхностей при нанесении ЛКП	2-3
- Очистка шлифовальным войлоком четвертей оконных рам из натуральной древесины	
- Шлифование бейцованных кромок	1-2
- Шлифование термопластичных синтетических материалов	

9 Обслуживание и уход



ПРЕДУПРЕЖДЕНИЕ

Опасность травмирования, поражение электрическим током

- ▶ Перед началом любых работ по ремонту и техническому обслуживанию устройства вынимайте вилку из розетки!
- ▶ Все работы по ремонту и техническому обслуживанию, которые требуют открывания корпуса двигателя, должны выполняться только специалистами авторизованной мастерской Сервисной службы.



FESTOOL

Сервисное обслуживание и ремонт должны выполняться только специалистами фирмы-изготовителя или в сервисной мастерской. Адрес ближайшей мастерской см. на www.festool.ru/сервис

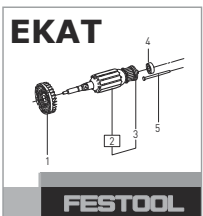

ЕКАТ

Используйте только оригинальные запасные части Festool! № для заказа на: www.festool.ru/сервис

Для обеспечения циркуляции воздуха отверстия для охлаждения в корпусе двигателя всегда должны быть открытыми и чистыми. При снижении мощности или увеличении вибрации продуйте и очистите отверстия для охлаждения.

9.1 Очистка каналов пылеудаления

Рекомендуется примерно раз в неделю (особенно при шлифовании синтетической шпатлёвки, мокром шлифовании и обработке гипса) очищать каналы пылеудаления внутри машинки [4-1] с помощью небольшой плоской кисточки или тряпки.

9.2 Очистка полости электроинструмента

Регулярно очищайте внутреннюю полость электроинструмента с нижней стороны вентилятора [4-3], в противном случае отложения пыли могут усилить вибрацию.

9.3 Замена шлифовальной тарелки и её тормоза

Резиновая манжета [4-2] на шлифтарелке предотвращает неконтролируемое повышение её частоты вращения. Благодаря установленным металлическим штифтам тормоз шлифовальной тарелки практически не изнашивается.

При ухудшении работы тормоза сначала следует проверить износ шлифовальной тарелки и при необходимости заменить её. Замените повреждённый тормоз шлифовальной тарелки/резиную манжету.

10 Оснастка

Используйте только оригинальные шлифовальные и полировальные тарелки от Festool. Использование шлифовальных и полировальных тарелок более низкого качества может привести к значительному дисбалансу, который отрицательно сказывается на качестве работы и сокращает срок службы машинки.

Номера для заказа оснастки и фильтров можно найти в каталоге Festool и на сайте www.festool.ru.

11 Охрана окружающей среды



Не выбрасывайте инструмент вместе с бытовыми отходами! Обеспечьте экологически безопасную утилизацию инструментов, оснастки и упаковки. Соблюдайте действующие национальные предписания.













Только для стран ЕС: согласно директиве ЕС об отходах электрического и электронного оборудования, а также гармонизированным национальным стандартам отслужившие свой срок электроинструменты должны утилизироваться отдельно и направляться на экологически безопасную переработку.

Информация по директиве REACH:
www.festool.com/reach

Obsah

1	Symboly.....	74
2	Bezpečnostní pokyny.....	74
3	Účel použití.....	75
4	Technické údaje.....	75
5	Jednotlivé součásti.....	75
6	Uvedení do provozu.....	76
7	Nastavení.....	76
8	Práce s nářadím.....	77
9	Údržba a ošetřování.....	77
10	Příslušenství.....	78
11	Životní prostředí.....	78

1 Symboly

-  Varování před všeobecným nebezpečím
-  Varování před úrazem elektrickým proudem
-  Přečtěte si návod k použití, bezpečnostní pokyny!
-  Noste chrániče sluchu!
-  Používejte respirátor!
-  Noste ochranné brýle!
-  Připojení síťového kabelu
-  Odpojení síťového kabelu
-  Nevyhazujte do domovního odpadu.
-  Třída ochrany II
-  Rada, upozornění
-  Instruktažní návod

2 Bezpečnostní pokyny**2.1 Všeobecné bezpečnostní pokyny pro elektrické nářadí**

VÝSTRAHA! Přečtěte si všechny bezpečnostní pokyny a instrukce. Nedodržování bezpečnostních pokynů a instrukcí může způsobit úraz elektrickým proudem, požár a/nebo těžká poranění.

Všechny bezpečnostní pokyny a instrukce uschovejte, abyste je mohli použít i v budoucnosti.

Pojem „elektrické nářadí“ používaný v bezpečnostních pokynech se vztahuje na síťové elektrické nářadí (se síťovým kabelem) nebo na akumulátorové nářadí (bez síťového kabelu).

2.2 Bezpečnostní pokyny specifické pro dané nářadí

- **Při práci může vznikat škodlivý či jedovatý prach (např. nátěry s obsahem olova, některé druhy dřeva a kovy).** Kontakt s tímto prachem nebo jeho vdechování může pro obsluhu nebo osoby nacházející se v blízkosti představovat ohrožení. Dodržujte bezpečnostní předpisy platné ve vaší zemi. Připojte elektrické nářadí k vhodnému odsávacímu zařízení.



K ochraně svého zdraví používejte respirátor P2.



Kvůli rizikům, která při broušení hrozí, noste vždy ochranné brýle.

- **Při broušení za mokra a broušení kovu používejte elektrické nářadí pouze s proudovým chráničem.** Proudový chránič vás chrání před zásahem elektrickým proudem, který je životu nebezpečný.
- **Pracovní pomůcky napuštěné olejem, např. brusný kotouč nebo lešticí plst', vyčistěte vodou a nechte je rozprostřené uschnout.** Pracovní pomůcky napuštěné olejem se mohou samovolně vznítit.
- **Pozor, nebezpečí požáru! Zabraňte přehřátí broušeného materiálu a brusky. Před přerušением práce vždy vyprázdněte nádobu na prach.** Prach z broušení ve vaku na prach, mikrofiltru, papírovém vaku (nebo filtračním vaku, resp. filtru mobilního vysavače) se může za nepříznivých podmínek, jako jsou např. odlétávající jiskry při broušení kovu, samovolně vznítit. Mimořádné nebezpečí hrozí, když je prach z broušení smíchaný se zbytky laku, polyuretanu ne-

- bo jiných chemických látek a broušený materiál je po dlouhé práci horký.
- **Používejte jen originální brusné talíře Festool.** Jiné talíře nejsou vhodné pro otáčky brusky a mohou prasknout.
- **Po pádu zkontrolujte elektrické nářadí a brusný talíř, zda nejsou poškozené. Abyste mohli brusný talíř důkladně zkontrolovat, demontujte ho. Poškozené díly nechte před dalším používáním opravit.** Prasklé brusné talíře a poškozené nářadí mohou způsobit poranění a nespolehlivý chod nářadí.

2.3 Smíšený prach s podílem kovu a broušení vlhkých povrchů



U smíšeného prachu s podílem kovu (např. broušení autolaků) a při broušení vlhkých povrchů je z bezpečnostních důvodů nutné dodržovat následující opatření:

- Zapojte nářadí přes proudový chránič (FI, PRCD).
- K nářadí připojte vhodný vysavač.
- Profukováním pravidelně čistěte prach usazený v krytu motoru.



Noste ochranné brýle!

2.4 Hodnoty emisí

Hodnoty zjištěné podle EN 62841 představují typicky:

Hladina akustického tlaku	$L_{PA} = 69 \text{ dB(A)}$
Hladina akustického výkonu	$L_{WA} = 80 \text{ dB(A)}$
Nejistota	$K = 3 \text{ dB}$



UPOZORNĚNÍ

Při práci vzniká hluk

Poškození sluchu

- Používejte ochranu sluchu.

Hodnota vibrací a_h (součet vektorů ve třech směrech) a nejistota K zjištěné podle EN 62841:

Hodnota emitovaných vibrací (3 osy)	$a_h = 4,8 \text{ m/s}^2$
	$K = 1,5 \text{ m/s}^2$

Uvedené emitované hodnoty (vibrace, hluchnost)

- slouží k porovnání nářadí,
- jsou vhodné také pro předběžné posouzení zatížení vibracemi a hlukem při použití nářadí,

- vztahují se k hlavním druhům použití elektrického nářadí.



UPOZORNĚNÍ

Hodnoty emisí se mohou od uvedených hodnot lišit. Závisí to na použití nářadí a druhu obrobku.

- Je nutné posoudit skutečné zatížení během celého provozního cyklu.
- V závislosti na skutečném zatížení je nutné stanovit vhodná bezpečnostní opatření na ochranu pracovníka.

3 Účel použití

Brusky jsou určeny k broušení dřeva, plastu, kompozitních materiálů, barvy/laku, tmelu a podobných materiálů. U smíšeného prachu s podílem kovu (např. broušení autolaků) a při broušení vlhkých povrchů je z bezpečnostních důvodů nutné dodržovat zvláštní bezpečnostní pokyny. Brusky nejsou na základě svého určení vhodné čistě pro broušení kovů. Nesmí se opravovat materiál obsahující azbest.



Při použití v rozporu s určeným účelem přebírá odpovědnost uživatel.

4 Technické údaje

Excentrická bruska	ETS EC 125/3 EQ
Výkon	400 W
Otáčky (volnoběh)	6 000–10 000 min ⁻¹
Brusný zdvih	3,0 mm
Brusný talíř	D 125 mm
Hmotnost podle EPTA-Procedure 01:2014	1,2 kg

5 Jednotlivé součásti

- [1-1]** Tlačítko zapnutí/vypnutí
- [1-2]** Regulace otáček
- [1-3]** Brusný talíř
- [1-4]** Přípojka plug it
- [1-5]** Odsávací hrdla
- [1-6]** LED pro identifikaci odsávání

Uvedené obrázky se nacházejí na začátku návodu k použití.

6 Uvedení do provozu



VAROVÁNÍ

Nepřípustné napětí nebo nepřípustná frekvence!

Nebezpečí úrazu

- Síťové napětí a frekvence zdroje elektrické energie musí souhlasit s údaji na typovém štítku.
- V Severní Americe se smí používat pouze nářadí Festool s napětím 120 V / 60 Hz.



UPOZORNĚNÍ

Zahřívání přípojky plug it při nedokonalé zajištění bajonetového uzávěru

Nebezpečí popálení

- Před zapnutím elektrického nářadí zkontrolujte, zda je bajonetový uzávěr na síťovém kabelu úplně zavřený a zajištěný.

Připojení a odpojení síťového kabelu - viz obrázek [2].

6.1 Zapnutí/vypnutí [1-1]

ZAPNUTÍ Stiskněte tlačítko zapnutí/vypnutí [1-1]

VYPNUTÍ Stiskněte tlačítko zapnutí/vypnutí [1-1]



Při aktivní identifikaci odsávání nelze elektrické nářadí zapnout bez připojené odsávací hadice – viz kap. 7.3.

7 Nastavení



VAROVÁNÍ

Nebezpečí poranění elektrickým proudem

- Před prováděním jakýchkoli prací na nářadí vytáhněte síťovou zástrčku ze zásuvky!

7.1 Elektronika

Nářadí je vybavené elektronickým řízením s následujícími vlastnostmi:

Pozvolný rozběh

Elektronicky regulovaný rozběh zajišťuje klidný rozběh elektrického nářadí.

Konstantní otáčky

Předvolené otáčky motoru jsou elektronicky udržovány na konstantní hodnotě. Tím se dosáhne konstantní rychlosti broušení i při zatížení.

Snížení otáček při vysokých vibracích

Pokud se u elektrického nářadí vyskytnou vysoké vibrace a chvění, např. při práci s tlumicí podložkou, automaticky se kvůli ochraně elektrického nářadí a uživatele sníží otáčky.

Tepelná pojistka

Aby se zabránilo přehřátí motoru, při vysoké teplotě motoru se omezí příkon. Pokud teplota nadále stoupá, elektrické nářadí se vypne. Znovu ho lze zapnout až po vychladnutí motoru.

7.2 Nastavení otáček

Otáčky lze nastavovat pomocí kolečka [1-2] od 6000 do 10000 min⁻¹.

Tím můžete optimálně přizpůsobit rychlost broušení příslušnému materiálu (viz kapitola 8).

7.3 Identifikace odsávání

Elektronická identifikace odsávání rozpozná, zda je k elektrickému nářadí připojená odsávací hadice. Po aktivaci lze elektrické nářadí zapnout pouze s připojenou odsávací hadicí.

Zapnutí/vypnutí identifikace odsávání

Identifikace odsávání je při dodání deaktivována.

- Zapněte elektrické nářadí krátkým stisknutím tlačítka zapnutí/vypnutí [1-1].
- Elektrické nářadí znovu vypněte a tlačítko zapnutí/vypnutí přitom držte stisknuté [1-1].

Zazní 1× pípnutí.

- Otočte regulaci otáček [1-2] do obou koncových poloh (stupně 1 a 6).

Zazní 3× pípnutí pro zapnutí, resp. 2× pro vypnutí.

- Uvolněte tlačítko zapnutí/vypnutí [1-1]. *Identifikace odsávání je aktivovaná, resp. deaktivovaná.*

Druh provozu je signalizován pomocí LED [1-6]:



Trvale svítí: je připojená odsávací hadice



Bliká: není připojená odsávací hadice, **elektrické nářadí nelze zapnout.**

Nesvítí: identifikace odsávání není aktivní.

7.4 Výměna brusného talíře [3]



Optimálního pracovního výsledku lze dosáhnout pouze s originálním příslušenstvím a spotřebním materiálem. Pokud se nepoužívá originální příslušenství nebo spotřební materiál, zaniká nárok na záruku.



Výstraha! Neprovádějte žádné konstrukční změny uvnitř nářadí, když je odmontovaný brusný talíř.



Nebezpečí poškození zdraví: Použití nesprávné velikosti brusného talíře má za následek nepřijatelně vysoké vibrace nářadí. Podle obráběného povrchu lze u nářadí použít tři různě tvrdé brusné talíře.

Tvrký: hrubé broušení a jemné broušení ploch. Broušení hran.

Měkký: univerzální hrubé a jemné broušení, pro rovné a klenuté plochy.

Super měkký: Jemné broušení tvarových dílů, vyklenutí, zaoblení. Nepoužívejte na hranách!

7.5 Upevnění příslušenství pro broušení se StickFix [3b]

Na brusný talíř StickFix lze rychle a snadno upevnit odpovídající brusné papíry StickFix a brusná rouna StickFix.

- Samopřilnavé příslušenství pro broušení přitiskněte na brusný talíř [1-3].

7.6 Odsávání



VAROVÁNÍ

Ohrožení zdraví v důsledku prachu

- Nikdy nepracujte bez odsávání.
- Dodržujte národní předpisy.

K odsávacímu hrdlu [1-5] lze připojit mobilní vysavač Festool s průměrem sací hadice 27 mm.

Doporučení: Používejte antistatickou odsávací hadici! Tak lze redukovat nabíjení statickou elektřinou.

Doporučení: Používejte antistatickou odsávací hadici! Tak lze redukovat nabíjení statickou elektřinou.

8 Práce s nářadím



VAROVÁNÍ

Nebezpečí poranění

- Upevněte obrobek tak, aby se při práci nemohl pohnout.

Dodržujte následující pokyny:

- Nepřetěžujte nářadí přílišným přitlačováním! Nejlepšího výsledku broušení dosáhnete, když budete pracovat s mírným přitlakem. Brusný výkon a kvalita závisí z velké míry na volbě správného brusiva.
- Pro bezpečné vedení držte nářadí oběma rukama za kryt motoru a hlavu převodovky. Při broušení doporučujeme následující nastavení kolečka [1-2]:

Druhy broušení	Stupeň
– Broušení s max. úběrem	5–6
– Obrušování starých barev	
– Broušení dřeva a dýhy před lakováním	
– Mezibroušení laku na plochách	
– Broušení slabé vrstvy podkladového laku	4–5
– Broušení dřeva brusným rounem	
– Srážení hran na dřevěných dílech	
– Vyhlazování dřevěných ploch opatřených základním nátěrem	
– Broušení hran z masivního dřeva a dýhovaných hran	3–4
– Broušení polodrážek oken a dveří	
– Mezibroušení hran při lakování	
– Obrušování oken z přírodního dřeva brusným rounem	
– Vyhlazování dřevěných povrchů brusným rounem před mořením	
– Broušení namořených ploch s brusným rounem	
– Obrušování nebo odstraňování přebytečné vápenné pasty brusným rounem	
– Mezibroušení laku na mořených plochách	2–3
– Čištění polodrážek oken z přírodního dřeva brusným rounem	
– Broušení mořených hran	1–2
– Broušení termoplastů	

9 Údržba a ošetřování



VAROVÁNÍ

Nebezpečí poranění elektrickým proudem

- Před jakýmkoli prací údržby a opravami vytáhněte vždy síťovou zástrčku ze zásuvky!
- Všechny práce údržby a opravy, které vyžadují otevření krytu motoru, smí provádět pouze autorizovaný zákaznický servis.



Servis a opravy smí provádět pouze výrobce nebo servisní dílny. Nejbližší adresu najdete na: www.festool.cz/služby

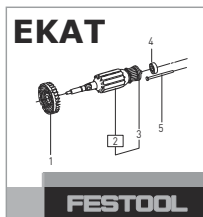

Používejte jen originální náhradní díly Festool! Obj. č. na: www.festool.cz/služby

Pro zajištění cirkulace vzduchu musí být chladičí otvory udržovány stále volné a čisté.

Při poklesu výkonu nebo vyšší vibracích profoukněte a vyčistěte větrací otvory.

9.1 Čištění odsávacích kanálků

Doporučujeme přibližně jednou týdně (zejména při broušení tmelů se syntetickou pryskyřicí, při broušení vlhkých materiálu a sádry) čistit odsávací kanálky nářadí **[4-1]** malým plochým štětečkem nebo hadrem.

9.2 Čištění vnitřku

Vnitřek elektrického nářadí pravidelně čistěte na dolní straně ventilátoru **[4-3]**, jinak se v důsledku ulpívajícího prachu zhorší hodnoty vibrací.

9.3 Výměna brusného talíře a brzdy talíře

Gumová manžeta **[4-2]** dosedá na brusný talíř a brání nekontrolovanému roztočení brusného talíře do vysokých otáček. Díky použitým kovovým čepům brzda talíře téměř nepodléhá opotřebení.

Při klesajícím brzdícím výkonu nejprve zkontrolujte, zda není opotřebený brusný talíř, a v případě potřeby ho vyměňte. Poškozenou brzdu talíře / gumovou manžetu vyměňte.

10 Příslušenství

Používejte jen originální brusné a lešticí talíře Festool. Použitím méně kvalitních lešticích a brusných talířů může dojít k výraznému házení, na základě kterého se zhorší kvalita pracovních výsledků a zvýší se opotřebení nářadí.

Objednací čísla pro příslušenství a filtry najdete v katalogu Festool nebo na internetu „www.festool.cz“.

11 Životní prostředí



Nářadí nevyhazujte do domovního odpadu! Nářadí, příslušenství a obaly odevzdejte k ekologické recyklaci. Dodržujte platné vnitrostátní předpisy.













Pouze EU: Podle evropské směrnice o odpadních elektrických a elektronických zařízeních a provádění v národním právu se musí staré elektrické nářadí shromažďovat odděleně a odevzdat k ekologické recyklaci.

Informace k REACH: www.festool.com/reach

Spis treści

1	Symbole.....	79
2	Uwagi dotyczące bezpieczeństwa.....	79
3	Użycie zgodne z przeznaczeniem.....	80
4	Dane techniczne.....	81
5	Elementy urządzenia.....	81
6	Rozruch.....	81
7	Ustawienia.....	81
8	Praca przy użyciu maszyny.....	82
9	Konserwacja i utrzymanie w czystości.....	83
10	Wyposażenie.....	84
11	Środowisko.....	84

1 Symbole

-  Ostrzeżenie przed ogólnym zagrożeniem
-  Ostrzeżenie przed porażeniem prądem
-  Przeczytać instrukcję obsługi i wskazówki dotyczące bezpieczeństwa!
-  Należy nosić ochronniki słuchu!
-  Należy stosować ochronę dróg oddechowych!
-  Należy nosić okulary ochronne!
-  Podłączanie przewodu zasilającego
-  Odłączanie przewodu zasilającego
-  Nie wyrzucać razem z odpadami domowymi.
-  Klasa zabezpieczenia II
-  Zalecenie, wskazówka
-  Instrukcja postępowania

2 Uwagi dotyczące bezpieczeństwa

2.1 Ogólne wskazówki bezpieczeństwa dotyczące elektronarzędzi

 **OSTRZEŻENIE! Należy przeczytać wszystkie wskazówki i instrukcje dotyczące bezpieczeństwa.** Nieprzestrzeganie wskazówek i instrukcji dotyczących bezpieczeństwa może doprowadzić do porażenia prądem, pożaru i/ lub powstania ciężkich obrażeń ciała.

Wszystkie wskazówki i instrukcje dotyczące bezpieczeństwa należy zachować do wykorzystania w przyszłości.

Używane w niniejszych wskazówkach dotyczących bezpieczeństwa pojęcie „elektonarzędzie” odnosi się do narzędzi elektrycznych zasilanych z sieci (z przewodem zasilającym) i do narzędzi elektrycznych zasilanych z akumulatora (bez przewodu zasilającego).

2.2 Zalecenia bezpieczeństwa właściwe dla urządzenia

- **W trakcie pracy mogą powstawać szkodliwe/trujące pyły (np. zawierająca ołów powłoka malarska, niektóre rodzaje drewna i metalu).** Stykanie się z tymi pyłami lub wdychanie tych pyłów może stanowić niebezpieczeństwo dla osoby obsługującej urządzenie lub osób znajdujących się w pobliżu. Należy przestrzegać przepisów bezpieczeństwa obowiązujących w danym kraju. Elektronarzędzie należy podłączać do odpowiedniego urządzenia odsysającego.

 Dla ochrony zdrowia należy nosić maskę przeciwpyłową P2.

 Ze względu na występujące podczas szlifowania zagrożenia należy stale nosić okulary ochronne.

- **Podczas szlifowania na mokro oraz szlifowania metali elektronarzędzia stosować wyłącznie z prądowym wyłącznikiem ochronnym.** Wyłącznik ochronny chroni w przypadku przed niebezpiecznym dla życia porażeniem ciała prądem.
- **Materiały eksploatacyjne nasączone olejem takie jak, np. gąbki do szlifowania lub filc polerski czyścić wodą i dobrze wysuszyć.** Materiały eksploatacyjne nasączone olejem mogą ulegać samozapłonowi.
- **Uwaga zagrożenie pożaru! Unikach przegrzania materiału szlifowanego oraz szli-**

fierki. Przed przerwami w pracy zawsze opróżnić zbiornik na pył. Pył szlifierski w worku na pył, mikrofiltrze, papierowym worku (lub worku filtrującym lub filtrze odkurzacza mobilnego) są w niekorzystnych warunkach takich, jak przepływ iskry podczas szlifowania metali, narażone na samozapłon. Szczególne zagrożenie istnieje w sytuacjach, gdy pył szlifierski jest przemieszany z resztkami lakieru, poliuretanu lub innymi substancjami chemicznymi a szlifowany materiał jest po długiej obróbce nagrzany.

- **Stosować wyłącznie oryginalne talerze szlifierskie firmy Festool.** Talerze innych producentów nie są dostosowane do prędkości obrotowej szlifierki i mogą pęknąć.
- **Po upadku należy sprawdzić elektronarzędzie oraz talerz szlifierski pod względem uszkodzeń. Zdemontować talerz szlifierski w celu dokładnego sprawdzenia. Przed zamontowaniem uszkodzone elementy należy naprawić.** Pęknięte talerze szlifierskie oraz uszkodzone urządzenia mogą być przyczyną zranień oraz niebezpiecznego działania urządzenia.

2.3 Pyły mieszane z zawartością metalu oraz szlifowanie wilgotnych powierzchni

 W przypadku pyłów mieszanych z zawartością metalu (np. po szlifowaniu lakieru w przypadku branży samochodowej) oraz podczas szlifowania wilgotnych powierzchni należy ze względów bezpieczeństwa przestrzegać następujących zasad:

- Zainstalować prądowy wyłącznik ochronny (FI, PRCD).
- Podłączyć urządzenie do odpowiedniego odkurzacza.
- Regularnie czyścić urządzenie ze złogów pyłu w obudowie silnika poprzez jej przedmuchanie.



Należy nosić okulary ochronne!

2.4 Wartości emisji

Wartości obliczone zgodnie z EN 62841 wynoszą zazwyczaj:

Poziom ciśnienia akustycznego $L_{PA} = 69 \text{ dB(A)}$

Poziom mocy akustycznej $L_{WA} = 80 \text{ dB(A)}$

Tolerancja błędów $K = 3 \text{ dB}$



OSTROŻNIE

Parametry emisji

Uszkodzenie słuchu

- Używać ochronników słuchu.

Wartość emisji wibracji a_h (suma wektorowa w trzech kierunkach) oraz tolerancja błędów K ustalane wg EN 62841:

Wartość emisji drgań (trzyosiowo) $a_h = 4,8 \text{ m/s}^2$

$K = 1,5 \text{ m/s}^2$

Podane wartości emisji (wibracje, szmery)

- służą do porównania narzędzi,
- nadają się do tymczasowej oceny obciążenia wibracjami i hałasem podczas użytkowania,
- odnoszą się do głównych zastosowań elektronarzędzia.



OSTROŻNIE

Rzeczywiste wartości emisji hałasu mogą różnić się od wartości podanych. Zależy to od zastosowania narzędzia i rodzaju obrabianego elementu.

- Rzeczywiste wartości należy określić dla całego cyklu pracy urządzenia.
- W zależności od rzeczywistego obciążenia hałasem należy określić odpowiednie środki bezpieczeństwa, w celu ochrony użytkownika.

3 Użycie zgodne z przeznaczeniem

Szlifierki te przeznaczone są do szlifowania drewna, tworzyw sztucznych, materiałów kompozytowych, farb / lakierów, mas szpachlowych i podobnych materiałów. W przypadku pyłów mieszanych z zawartością metalu (np. po szlifowaniu lakieru w przypadku branży samochodowej) oraz podczas szlifowania wilgotnych powierzchni należy stosować się do szczególnych wskazówek bezpieczeństwa: Zgodnie z przeznaczeniem szlifierka nie nadaje się do szlifowania czystego metalu. Nie wolno obrabiać materiałów zawierających azbest.

 W przypadku eksploatacji niezgodnej z przeznaczeniem odpowiedzialność ponosi użytkownik.

4 Dane techniczne



Szlifierka mimośrodowa	ETS EC 125/3 EQ
Moc	400 W
Prędkość obrotowa (na biegu jałowym)	6000 - 10000 min ⁻¹
Suw szlifujący	3,0 mm
Talerz szlifierski	D 125 mm
Ciężar zgodnie z procedurą EPTA 01:2014	1,2 kg

5 Elementy urządzenia

- [1-1] Włącznik/wyłącznik
- [1-2] Regulacja prędkości obrotowej
- [1-3] Talerz szlifierski
- [1-4] Przyłącze plug it
- [1-5] Króciec ssący
- [1-6] Dioda LED sygnalizacji ssania

Podane rysunki znajdują się w załączniku instrukcji obsługi.

6 Rozruch

  **OSTRZEŻENIE**

Niedozwolone napięcie lub częstotliwość!
Niebezpieczeństwo wypadku

- Napięcie sieciowe i częstotliwość źródła prądu muszą zgadzać się z danymi na tabliczce identyfikacyjnej.
- W Ameryce Północnej wolno stosować wyłączanie urządzenia Festool o parametrach napięcia 120 V/60 Hz.

 **OSTROŻNIE**

Wtyczka plug-it ulega rozgrzaniu, gdy zamek bagnetowy nie jest całkowicie zamknięty
Niebezpieczeństwo spalania

- Przed uruchomieniem elektronarzędzia sprawdzić, czy zamek bagnetowy na przewodzie zasilania jest całkowicie zamknięty i zablokowany.

Podłączanie i odłączanie przewodu sieciowego - patrz ilustracja [2].

6.1 Włączanie/ wyłączenie [1-1]

WŁ. Wcisnąć Włącznik/wyłącznik [1-1]

AUS Wcisnąć Włącznik/wyłącznik [1-1]



W przypadku aktywnej funkcji sygnalizacji ssania włączenie elektronarzędzia bez podłączonego węża ssącego jest niemożliwe - patrz rozdział 7.3.

7 Ustawienia



OSTRZEŻENIE

Niebezpieczeństwo zranienia, porażenie prądem

- Przed przystąpieniem do wykonywania jakichkolwiek prac przy urządzeniu należy zawsze wyciągać wtyczkę z gniazda zasilającego!

7.1 Elektronika [Układ elektroniczny]

Maszyna jest wyposażona w pełnokresowy układ elektroniczny o następujących właściwościach:

Łagodny rozruch

Elektronicznie regulowany łagodny rozruch zapewnia uruchamianie narzędzia bez szarpnięć.

Stała prędkość obrotowa

Wstępnie wybrana prędkość obrotowa silnika utrzymywana jest elektronicznie na stałym poziomie. Dzięki temu nawet przy obciążeniu osiągnięta jest stała prędkość szlifowania.

Redukcja prędkości obrotowej przy dużych wibracjach

W przypadku wystąpienia dużych wibracji i drgań elektronarzędzia, np. podczas korzystania z narzędzia razem przekładką, prędkość obrotowa zostanie automatycznie zredukowana dla ochrony narzędzia oraz użytkownika.

Zabezpieczenie przed nadmiernym wzrostem temperatury

Dla ochrony przed przegrzaniem silnika pobór mocy zostanie zredukowany w przypadku osiągnięcia zbyt wysokich temperatur silnika. W sytuacji dalszego wzrostu temperatury elektronarzędzie wyłączy się. Ponowne włączenie jest możliwe dopiero po ostygnięciu silnika.

7.2 Ustawianie prędkości obrotowej

Prędkość obrotową można ustawić za pomocą pokrętła nastawczego [1-2] w zakresie od 6000 do 10000 min⁻¹.

Dzięki temu można optymalnie dopasować prędkość szlifowania do danego rodzaju materiału (patrz rozdział 8).

7.3 Sygnalizacja ssania

Elektroniczna sygnalizacja ssania rozpoznaje, czy do elektronarzędzia podłączony został wąż ssący. W przypadku aktywacji tej funkcji włączenie elektronarzędzia jest możliwe wyłącznie przy podłączonym węży ssącym.

Włączanie/wyłączanie sygnalizacji ssania

W momencie dostawy sygnalizacja ssania jest wyłączona.

- ▶ Włącz elektronarzędzie za pomocą krótkiego naciśnięcia przycisku wł./wyt. [1-1].
- ▶ Wyłącz elektronarzędzie ponownie i przytrzymaj przy tym cały czas naciśnięty przycisk wł./wyt. [1-1].

Elektronarzędzie wydaje pojedynczy dźwięk.

- ▶ Przekręć pokrętło regulacji prędkości obrotowej [1-2] w oba położenia końcowe (stopień 1 i 6).

Elektronarzędzie sygnalizuje włączenie potrójnym dźwiękiem wzgl. wyłączenie podwójnym.

- ▶ Puścić włącznik/wyłącznik [1-1].

Sygnalizacja ssania jest aktywna wzgl. nieaktywna.

Tryb pracy jest sygnalizowany za pomocą diody [1-6]:



Światło stałe: wąż ssący podłączony



Miganie: brak podłączonego węża ssącego, **nie można włączyć elektronarzędzia.**

Brak światła: Rozpoznanie węża ssącego nie jest włączone.

7.4 Zmiana talerzy szlifierskich[3]

 Optymalny wynik pracy można osiągnąć wyłącznie przy zastosowaniu oryginalnego wyposażenia dodatkowego i oryginalnych materiałów eksploatacyjnych. W przypadku zastosowania nieoryginalnego wyposażenia dodatkowego lub nieoryginalnych materiałów eksploatacyjnych roszczenia gwarancyjne wygasają.



Ostrzeżenie! Nie dokonywać zmian konstrukcyjnych w otwartym wnętrzu maszyny przy zdemontowanym talerzu szlifierskim.



Zagrożenie zdrowia: zamontowanie talerza szlifierskiego o nieprawidłowej wielkości prowadzi do niedopuszczalnie dużych wibracji narzędzia.

Odpowiednio do obrabianej powierzchni urządzenie można wyposażyć w dwa talerze szlifierskie o różnej twardości.

Twardy: szlifowanie zgrubne i dokładne powierzchni. Szlifowanie krawędzi.

Miękki: uniwersalny do szlifowania zgrubnego i dokładnego, do równych i wypukłych powierzchni.

Bardzo miękki: szlifowanie dokładne form, wypukłości, wyokrąglenia. Nie stosować do obróbki krawędzi!

7.5 Mocowanie wyposażenia szlifierskiego za pomocą systemu StickFix [3b]

Do talerza szlifierskiego StickFix i stopy szlifierskiej można szybko i prosto mocować pasujące papiery ściernie StickFix i krążki ściernie z włókna StickFix.

- ▶ Należy w tym celu docisnąć samoprzyczepne wyposażenie szlifierskie do talerza szlifierskiego [1-3].

7.6 Odsysanie



OSTRZEŻENIE

Zagrożenie zdrowia związane z pyleniem

- ▶ Nigdy nie pracować bez odsysania pyłu.
- ▶ Przestrzegać przepisów obowiązujących w danym kraju.

Do króćca ssącego można podłączyć [1-5] odkurzacz mobilny Festool o średnicy węża ssącego 27 mm.

Zalecenie: Używać antystatycznego węża ssącego! Pozwoli to zmniejszyć ładunek elektryczny.

Zalecenie: Używać antystatycznego węża ssącego! Pozwoli to zmniejszyć ładunek elektryczny.

8 Praca przy użyciu maszyny



OSTRZEŻENIE

Niebezpieczeństwo zranienia

- ▶ Zamocować element obrabiany w taki sposób, aby nie mógł poruszyć się w czasie obróbki.

Przestrzegać następujących wskazówek:

- Nie przeciążać maszyny poprzez zbyt mocne dociskanie! Najlepsze wyniki szlifowania daje praca ze średnio mocnym naciskiem. Wydajność i jakość szlifowania zależą w znacznym stopniu od wyboru prawidłowego materiału ściernego.
- Dla pewnego prowadzenia maszyny trzymać obie ręce na obudowie silnika i głowicy przekładni.

Podczas wykonywania prac szlifierskich zalecane są następujące ustawienia pokręta nastawczego **[1-2]**:

Prace szlifierskie	Stopień pokręta nastawczego
– Szlifowanie przy maks. zdzieraniu	5 -
– Zeszlifowywanie starych farb	6
– Szlifowanie drewna i forniru przed lakierowaniem	
– Szlifowanie pośrednie lakieru na powierzchniach	
– Szlifowanie cienko nakładanego lakieru wstępnego	4 - 5
– Szlifowanie drewna za pomocą włókny do szlifowania	
– Zaokrąglanie krawędzi elementów drewnianych	
– Wygładzanie zagruntowanych powierzchni drewnianych	
– Szlifowanie krawędzi z litego drewna i forniru	3 - 4
– Szlifowanie we wręgach okien i drzwi	
– Szlifowanie pośrednie lakieru na krawędziach	
– Oszlifowywanie okien z naturalnego drewna za pomocą włókny do szlifowania	
– Wygładzanie powierzchni drewnianych przed bejcowaniem za pomocą włókny do szlifowania	
– Usuwanie bejcy z powierzchni za pomocą włókny szlifierskiej	
– Zdzieranie lub usuwanie wapna za pomocą włókny do szlifowania	
– Szlifowanie pośrednie lakieru na powierzchniach bejcowanych	2 - 3
– Oczyszczanie wrębów okien z naturalnego drewna za pomocą włókny do szlifowania	
– Szlifowanie bejcowanych krawędzi	1 -
– Szlifowanie termoplastycznych tworzyw sztucznych	2

9 Konserwacja i utrzymanie w czystości**OSTRZEŻENIE****Niebezpieczeństwo zranienia, porażenie prądem**

- ▶ Przed przystąpieniem do wykonywania wszystkich prac związanych z konserwacją i czyszczeniem urządzenia należy zawsze wyciągać wtyczkę z gniazda zasilającego!
- ▶ Wszelkie prace związane z konserwacją i czyszczeniem narzędzia, które wymagają otwarcia obudowy silnika, mogą być wykonywane wyłącznie przez autoryzowany warsztat serwisowy.



FESTOOL

Serwis i naprawa wyłącznie u producenta i w certyfikowanych warsztatach. Najbliższy adres znaleźć można na: www.festool.pl/serwis

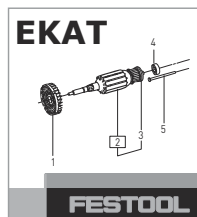

EKAT

FESTOOL

Stosować wyłącznie oryginalne części zamienne Festool! Nr zam. na stronie: www.festool.pl/serwis

Dla zapewnienia cyrkulacji powietrza, otwory wlotowe powietrza chłodzącego w obudowie silnika muszą być zawsze odstępione i utrzymywane w czystości.

W przypadku spadku mocy lub zwiększonych wibracji przedmuchać i wyczyścić wloty powietrza wlotowego.

9.1 Czyszczenie kanałów odsysających

Zalecamy czyszczenie kanałów odsysających urządzenia **[4-1]** raz w tygodniu (w szczególności w przypadku szlifowania masy szpachlowej z dodatkiem żywicy syntetycznej, szlifowania ze zwilżaniem oraz szlifowania gipsu) za pomocą płaskiej szczoteczki oraz ściereczki z materiału.

9.2 Czyszczenie wnętrza

Należy regularnie czyścić wnętrze elektronarzędzia po stronie dolnej wentylatora **[4-3]**, w przeciwnym razie może dojść do pogorszenia wartości wibracji ze względu na osady pyłu.

9.3 Wymiana talerza szlifierskiego i hamulca talerza

Gumowy pierścień samouszczelniający **[4-2]** przylega do talerza szlifierskiego i zapobiega

niekontrolowanemu zwiększeniu prędkości obrotowej talerza. Dzięki zastosowaniu metalowych trzpieni hamulec talerza prawie nie ulega zużyciu.

W przypadku zmniejszenia siły hamowania najpierw sprawdzić talerz szlifierski pod względem zużycia i w razie potrzeby wymienić. Wymienić uszkodzony hamulec talerza/kotnierz gumowy.

10 Wyposażenie

Należy stosować wyłącznie oryginalne talerze polerskie i szlifierskie firmy Festool. Stosowanie niskiej jakości talerzy szlifierskich i polerskich może doprowadzić do znacznego niewyważenia, które pogorszy jakość rezultatów pracy i zwiększy zużycie urządzenia.

Numery katalogowe wyposażenia oraz filtrów można znaleźć w katalogu Festool lub w Internecie na stronie www.festool.pl.

11 Środowisko



Nie wyrzucać urządzenia razem z odpadami domowymi! Urządzenia, wyposażenie i opakowania przekazywać do recyklingu przyjaznego środowisku. Przestrzegać obowiązujących przepisów krajowych.

Tylko w UE: Zgodnie z europejską dyrektywą dotyczącą zużytych urządzeń elektrycznych i elektronicznych i jej transpozycją do prawa krajowego, zużyte elektronarzędzia podlegają segregacji i recyklingowi w sposób przyjazny środowisku.

Informacje dotyczące rozporządzenia REACH:
www.festool.pl/reach