

# **WELDKAR®**

GEBRUIKSAANWIJZING / INSTRUCTION MANUAL  
BEDIENUNGSHANDBUCH / MODE D'EMPLOI

## **DC INVERTER WELDER WK MMA 1630**

**NED** pag. 2  
**ENG** page 10  
**DEU** Seite 18  
**FRA** page 27



**welding  
equipment**

**WAARSCHUWING**

**BESCHERM UZELF EN ANDEREN TEGEN MOGELIJK ERNSTIG LETSEL OF DE DOOD. HOUD KINDEREN UIT DE BUURT. DRAGERS VAN PACEMAKERS MOETEN EEN GEPASTE AFSTAND IN ACHT NEMEN TOT ZIJ MET EEN ARTS HEBBEN GESPROKEN. ZORG ERVOOR DAT DE HANDLEIDING NIET ZOEK RAAKT. LEES DE GEBRUIKSAANWIJZING / HANDLEIDING VOORDAT U DE APPARATUUR INSTALLEERT, GEBRUIKT OF ONDERHOUDT.**

Indien de bediener zich niet strikt aan de veiligheidsvoorschriften houdt en geen voorzorgsmaatregelen neemt kunnen lasproducten en -processen ernstig letsel of de dood veroorzaken of andere apparatuur of zaken beschadigen . Aan de hand van ervaringen uit het verleden met het lassen en snijden zijn veilige werkmethoden ontwikkeld . Deze methoden moeten door studie en training worden geleerd vóór het gebruik van deze apparatuur. Sommige van deze methoden hebben betrekking op apparatuur die is aangesloten op voedingsleidingen; andere zijn van toepassing op door motoren aangedreven apparatuur. Personen zonder uitgebreide opleiding in las- en snij methoden moeten niet proberen te lassen.

De veilige werkmethoden staan uiteengezet in de Europese standaard EN 60974-1, getiteld: Gezondheid en veiligheid bij het lassen en verwante processen – Deel 2: Elektrisch.

**ALLE INSTALLATIE-, BEDIENINGS-, ONDERHOUDS- EN REPARATIEWERKZAAMHEDEN MOGEN ALLEEN DOOR GEKWALIFICEERDE PERSONEN WORDEN UITGEVOERD.**

Hoewel de informatie in deze handleiding het beste oordeel van de fabrikant weerspiegelt zal deze laatste geen verantwoordelijkheid voor het gebruik ervan aanvaarden.

De gehele of gedeeltelijke reproductie van dit werk zonder voorafgaande schriftelijke toestemming van de uitgever is verboden.

De uitgever aanvaardt geen, en verwerpt bij dezen elke aansprakelijkheid jegens enige partij voor alle verlies of schade veroorzaakt door een fout of omissie in deze handleiding, ongeacht of deze fout het gevolg is van nalatigheid, een ongeluk of andere oorzaken.

Alle rechten voorbehouden.

Copyright 2018  
Weldkar Welding Equipment

[www.weldkar.com](http://www.weldkar.com)

**INHOUDSOPGAVE - NEDERLANDS**

1	Veiligheidsinstructies en waarschuwingen	3
1.1	Gevaren verbonden aan het booglassen	3
1.2	Overzicht van de symbolen	6
2	Introductie	7
2.1	Algemene beschrijving	7
2.2	Technische specificaties	7
2.3	Verklaring van de op de kenplaat vermelde technische specificaties	7
2.4	Thermische beveiliging	7
2.5	Motoraangedreven generatoren	7
2.6	Beveiliging tegen kortsluitingen (anti-kleef)	7
3	Installatie	8
3.1	Beschrijving van de uitrusting	8
3.2	MMA-lassen	8
3.3	TIG-lassen	8
4	Service	9
4.1	De lasinverter onderhouden	9
4.2	Handelingen die u na een reparatie moet verrichten	9
4.3	Probleemoplossing en serviceverlening	9
A	Elektrisch schema	36
B	Onderdelentekening	37

## 1. VEILIGHEIDSLINSTRUCTIES EN WAARSCHUWINGEN

### 1.1 GEVAREN VERBODEN AAN HET BOGLASSEN



#### **WAARSCHUWING ELEKTRISCHE SCHOKKEN kunnen dodelijk zijn.**

Het aanraken van onder spanning staande elektrische onderdelen kan tot fatale schokken of ernstige brandwonden leiden. De elektrode en het elektrische circuit staan altijd onder spanning wanneer de uitgang is ingeschakeld. Het circuit van de voedingsspanning en de interne circuits van de machine staan eveneens onder spanning wanneer de stroom is ingeschakeld. Bij halfautomatisch of automatisch lassen met lasdraad staan de draad, spoel, aandrijfrol behuizing en alle metalen onderdelen die de lasdraad raken, onder spanning.

1. Raak geen onderdelen aan die onder spanning staan.
2. Draag droge, isolerende handschoenen zonder gaten en een lichaamsbescherming.
3. Isoleer uzelf van het werkstuk en de grond met droge, isolerende matten of afdekkingen.
4. Koppel de stroombron los of stop de motor voordat u deze apparatuur installeert of onderhoudt. Vergrendel de hoofdvoedingsschakelaar in de open stand of verwijder de hoofdzekeringen om te voorkomen dat de spanning per ongeluk kan worden ingeschakeld.
5. Installeer en aard deze apparatuur volgens de gebruikershandleiding en de landelijke en plaatselijke voorschriften.
6. Schakel alle apparatuur UIT wanneer deze niet in gebruik is. Schakel de stroom naar de apparatuur uit als deze onbeheerd wordt gelaten of buiten dienst wordt gesteld.
7. Gebruik volledig geïsoleerde elektrodehouders. Steek de houder nooit in water om hem af te koelen en leg hem nooit op de grond of het werkvlak. Raak nooit tegelijkertijd elektrodehouders aan die zijn verbonden aan twee lasmachines en raak geen andere mensen met de houder of de elektrode.
8. Gebruik geen versleten, beschadigde, ondermaatse, of slecht verbonden kabels.
9. Wikkel de kabels niet om het lichaam.
10. Aard het werkstuk voor een goede elektrische aarding.
11. Raak de elektrode niet aan terwijl hij in contact is met het werkcircuit (aardingsketen).
12. Gebruik alleen goed onderhouden apparatuur. Repareer of vervang beschadigde onderdelen onmiddellijk.
13. Gebruik in gesloten of vochtige ruimten geen lasapparaat met een AC-uitgang tenzij hij is uitgerust met een spanningsreductie apparaat. Gebruik apparatuur met een DC-uitgang.
14. Draag een veiligheidsharnas om vallen te voorkomen bij het werken boven het vloerniveau.
15. Houd alle panelen en afdekkingen goed op hun plaats.



#### **WAARSCHUWING BOOGSTRALEN kunnen de ogen en de huid verbranden; LAWAAI kan het gehoor beschadigen.**

Boogstralen van het lasproces produceren intense hitte en krachtige ultraviolette stralen die de ogen en de huid kunnen verbranden. Lawaai van sommige processen kan het gehoor beschadigen.

1. Draag een lashelm voorzien van de juiste filtertint om tijdens het lassen of het kijken uw gezicht en ogen te beschermen.
2. Draag een goedgekeurde veiligheidsbril. Zijkapjes worden aanbevolen.
3. Gebruik beschermende afschermingen of barrières om anderen te beschermen tegen het flitsen en schitteren; waarschuw anderen dat ze niet in de boog moeten kijken.
4. Draag beschermende kleding gemaakt van duurzaam, moeilijk ontvlambaar materiaal (wol en leer) en voetbescherming.
5. Gebruik goedgekeurde oordopjes of oorbeschermers als het geluidsniveau hoog is.
6. Draag tijdens het lassen nooit contactlenzen.



#### **WAARSCHUWING DAMPEN EN GASSEN kunnen uw gezondheid schaden.**

Bij het lassen komen dampen en gassen vrij. Het inademen van deze dampen en gassen kunnen uw gezondheid schaden.

1. Houd uw hoofd uit de dampen. Adem de dampen niet in.
2. Indien u binnen werkt moet u de ruimte goed ventileren en/of een afzuigkoker bij de boog gebruiken om de lasrook en -gassen te verwijderen.
3. Bij een slechte ventilatie moet u een goedgekeurd ademhalingstoestel met luchttoevoer gebruiken.
4. Lees de veiligheidsinformatiebladen en de aanwijzingen van de fabrikant voor metalen, verbruiksgoederen, coatings en reinigingsmiddelen.
5. Werk alleen in een gesloten ruimte als die goed is geventileerd, of wanneer u een ademhalingstoestel met luchttoevoer gebruikt. De bij het lassen gebruikte schermgassen kunnen de lucht verplaatsen en letsel of de dood veroorzaken. Zorg ervoor dat de lucht voor het ademen veilig is.
6. Las niet op plaatsen in de buurt waarvan ontvettings-, reinigings- of spuitwerkzaamheden plaatsvinden. De hitte en stralen van het lasgebied, de ruimte met dampen reageren om zeer giftige en irriterende gassen te vormen.
7. Las niet op gecoate metalen zoals gegalvaniseerd staal of staal bekleed met lood of cadmium, tenzij de coating is verwijderd van het lasgebied, de ruimte goed is geventileerd en, indien nodig, u een ademhalingstoestel met luchttoevoer draagt. De coatings en alle metalen die deze elementen bevatten kunnen giftige dampen afgeven tijdens het lassen.



**WAARSCHUWING**  
**Lassen kan leiden tot BRAND of**  
**EXPLOSIES.**  
**Vonken en spatten vliegen van de**  
**lasboog.**

De rondvliegende vonken en hete stukjes metaal, de lasspatten, het hete werkstuk en de hete apparatuur kunnen brand en brandwonden veroorzaken. Een toevallig contact van de elektrode of lasdraad met metalen voorwerpen kan leiden tot vonken, oververhitting of brand.

1. Bescherm uzelf en anderen tegen rondvliegende vonken en stukjes heet metaal.
2. Las niet op plaatsen waar rondvliegende vonken brandbare materialen kunnen treffen.
3. Verwijder alle brandbare materialen binnen een straal van ongeveer 11 m van de lasboog, als dit niet mogelijk is moet u ze goed afdekken met goedgekeurde afdekkingen.
4. Let ervoor op dat vonken en hete materialen afkomstig van het lassen gemakkelijk door kleine scheurtjes en openingen naar aangrenzende gebieden kunnen overvliegen.
5. Let op voor brand en houd een brandblusser in de buurt.
6. Wees ervan bewust dat het lassen tegen een plafond, op een vloer, schot of scheidingswand brand aan de verborgen kant kan veroorzaken.
7. Las niet op gesloten containers zoals tanks of vaten.
8. Sluit de kabel zo dicht mogelijk in de buurt van het lasgebied als praktisch is aan op het werkstuk om de baan van de lasroom zo kort mogelijk te houden en mogelijk onbekende trajecten en het veroorzaken van elektrische schokken en brand te voorkomen.
9. Gebruik een lasapparaat niet om bevroren leidingen mee te ontdooien.
10. Verwijder de staafelektrode uit de houder of snij de lasdraad af bij het contactmondstuk wanneer het apparaat niet wordt gebruikt.



**WAARSCHUWING**  
**RONDVLIEGENDE VONKEN EN**  
**STUKJES HEET METAAL kunnen letsel**  
**veroorzaken.**

Bij het verspanen en slijpen komen rondvliegende stukjes metaal vrij. Afkoelende lassen kunnen slakken afwerpen.

1. Draag een goedgekeurde laskap of veiligheidsbril. Zijkapjes worden aanbevolen.
2. Draag een goede lichaamsbescherming om de huid te beschermen.



**WAARSCHUWING**  
**Indien beschadigd kunnen**  
**GASFLESSEN ontploffen.**

Schermgasflessen bevatten gas onder hoge druk. Indien beschadigd zal een gasfles kunnen exploderen. Aangezien gasflessen normaal gesproken deel uitmaken van het lasproces, moet u ze zorgvuldig behandelen.

1. Bescherm persgasflessen tegen overmatige hitte, mechanische schokken en lasbogen.
2. Blokkeer de gasfles in verticale stand met een ketting aan een vaste steun of het flessenrek van de apparatuur om het vallen of kantelen ervan te voorkomen.
3. Houd gasflessen uit de buurt van alle las- of andere elektrische circuits.
4. Een laselektrode mag nooit een gasfles aanraken.
5. Gebruik alleen de juiste beschermgasflessen, -regelaars, -slangen en -hulpstukken die moeten zijn ontworpen voor het specifieke gebruik ervan; zorg ervoor dat die en de bijbehorende onderdelen ervan in goede staat blijven.
6. Draai bij het openen van de gasfleskraan het gezicht weg van de uitgang van de kraan.
7. Laat de beschermkap altijd op zijn plaats over de kraan, behalve tijdens het gebruik van de gasfles of de aansluiting ervan voor gebruik.
8. Lees en houdt u zich aan de instructies over flessen met samengeperst gas, de bijbehorende apparatuur die in de veiligheidsnormen staat vermeld.



**WAARSCHUWING**  
**BEWEGENDE DELEN**  
**kunnen letsel veroorzaken**

Bewegende delen, zoals ventilatoren, rotoren en snaren kunnen vingers en handen afsnijden en fladderende kleding vastgrijpen.

1. Houd alle deuren, panelen, deksels en beschermkappen gesloten en veilig op hun plaats.
2. Stop de motor voordat u het apparaat installeert of aansluit.
3. Indien noodzakelijk mogen alleen bevoegde personen beschermkappen of afdekkingen verwijderen voor het onderhoud en het oplossen van problemen.
4. Om het ongewenste starten tijdens het onderhoud te voorkomen moet u de negatieve (-) accukabel van de accu loskoppelen.
5. Houd handen, haar, fladderende kleding en gereedschap uit de buurt van de bewegende delen.
6. Installeer de panelen of beschermkappen weer terug en sluit de deuren wanneer het onderhoud is voltooid en voordat u de motor start.



**WAARSCHUWING**  
**VONKEN kunnen ACCUGASSEN laten**  
**ONTPLOFFEN; ACCUZUUR kan de**  
**ogen en de huid verbranden.**

Accu's bevatten zuur en genereren explosieve gassen.

1. Draag altijd een gezichtsbescherming wanneer u aan een batterij werkt.
2. Stop de motor voordat u de accukabels loskoppelt of aansluit.
3. Zorg ervoor dat het gereedschap geen vonken creëert wanneer u aan een accu werkt.
4. Gebruik het lasapparaat niet om accu's mee op te laden of om voertuigen mee te starten.
5. Let op de juiste polariteit (+ en -) op de accu's.

**OPMERKING**

Overwegingen over lassen en de effecten van laagfrequente elektrische en magnetische velden  
De elektrische stroom die door een willekeurige conductor stroomt produceert elektromagnetische velden (EMF). De las- of snijstroom produceert elektromagnetische velden rondom de kabels en de generatoren.

De magnetische velden geproduceerd door hoge stroom kunnen de functionering van pacemakers beïnvloeden. De dragers van vitale elektronische apparatuur (pacemakers) moeten zich tot hun arts wenden voordat ze booglas-, snij-, afbrand- of puntlas werkzaamheden benaderen.

De blootstelling aan elektromagnetische velden, geproduceerd tijdens het lassen of snijden, kunnen de gezondheid op onbekende manier beïnvloeden.

Om magnetische velden op de werkplek te beperken moet u de volgende procedures opvolgen.

1. Houd kabels dicht bij elkaar door ze te verdraaien
2. Houd de kabel aan één kant en uit de buurt van de gebruiker.
3. Rol of hang geen kabels rondom het lichaam.
4. Houd de lasstroombron en -kabels zo ver mogelijk van het lichaam als praktisch is.



**WAARSCHUWING**  
**OVER PACEMAKERS**

De bovenstaande procedures vallen onder die welke normaalgesproken worden aanbevolen voor dragers van een pacemaker. Raadpleeg uw arts voor meer informatie.

### 1.2 OVERZICHT VAN DE SYMBOLEN

Merk op dat slechts enkele van deze symbolen op uw model zullen voorkomen.

	UIT
	AAN
	Gevaarlijke spanning
	Omhoog/omlaag
	Vermogenschakelaar
	AC-hulpvermogen
	Zekering
	Stroomsterkte
	Spanning
	Hertz (cycli/sec)
	Frequentie
	Negatief
	Positief
	Gelijkstroom (DC)
	Beschermende aarde (aarde)
	Lijn
	Lijnaansluiting
	Hulpvermogen
	Classificering contactdoos hulpvermogen

	Eenfase
	Driefasen
	Driefasen statische frequentieomvormer - Transformator-gelijkrichter
	Remote
	Bedrijfscyclus
	Percentage
	Bedieningspaneel/plaatselijk
	Booglassen met beklede elektrode (SMAW)
	Booglassen met metaal in atmosfeer van inert gas (GMAW)
	Wolfram booglassen met gas (GTAW)
	Snijden met koelelektrode en perslucht (CAC-A)
	Constance stroom
	Constance spanning of constant potentiaal
	Hoge temperatuur
	Foutmelding
	Lasboogkracht
	Starten door aanraken GTAW)
	Variabele inductantie
	Ingangsspanning

	Draadaanvoerfunctie
	Draadaanvoer naar werkstuk met uitgangsspanning UIT (OFF)
	Laspistool
	Doorblazen van gas
	Continue lasmodus
	Puntlasmodus
	Puntlastijd
	Voorstroomtijd
	Nastroomtijd
	2-Staps-trekkerbediening Indrukken om de draadtoevoer en het lassen te starten; loslaten om te stoppen.
	4-Staps-trekkerbediening Ingedrukt houden om voorstroom te starten, loslaten om de boog te ontsteken. Indrukken om boog te stoppen, ingedrukt houden voor voorstroom.
	Burnback-tijd
	Inches per minuut
	Meter per minuut
	Zie opmerking
	Zie opmerking
	Pulserend lassen

## 2. INTRODUCTIE

### 2.1 ALGEMENE BESCHRIJVING WELDKAR MMA 1630

De Weldkar MMA 1630 lasinverter is de ideale partner voor alle voorkomende onderhouds- en reparatie laswerkzaamheden. Mede dankzij het lichte gewicht (4,9 kg), de robuuste bouw en de verstelbare draagriem is de Weldkar MMA 1630 de perfecte lashulp voor op locatie. Met een netspanning van 230 Volt en een lasstroombereik van 10 tot 160 Ampère last deze machine moeiteloos beklede elektroden tot 3,25 mm. Naast het MMA (elektrode) lassen biedt deze machine ook de mogelijkheid om te lassen volgens het TIG aanstrijkprincipe. Deze lasinverter is uitgerust met een digitale ampèremeter voor het instellen en uitlezen van de lasstroom en diverse andere functies om volledig aan de vele behoeften van de moderne lasser te kunnen voldoen. Tevens geschikt voor gebruik op aggregaten met een minimaal vermogen van 5 kVA. De MMA 1630 wordt compleet geleverd in een robuuste koffer met toebehoren, zoals een 4 meter massakabel met aardklem en laskabel 4 meter met elektrodenhouder. Het apparaat is volledig gebouwd in overeenstemming met de Europese standaard IEC 60974-1.

Lasinverter wordt standaard geleverd met een:

- WK MMA 1630 Inverter Stroombron
- Elektrodehouder met 4 meter laskabel en Din. Stekker
- Werkklem met 4 meter massakabel en Din. Stekker
- Schouderriem
- Opbergkoffer
- Bedieningshandleiding

In de onderstaande instructies vindt u gedetailleerde informatie voor een correct en veilig gebruik van de machine en aanwijzingen om de hoogste efficiëntie en kwaliteit uit uw stroombron te halen.

### GEBRUIK HET APPARAAT NIET VOOR HET ONTDOOIEN VAN BUIZEN.

### 2.2 TECHNISCHE SPECIFICATIES

Model	WK MMA 1630
Netspanning 1-fase	230 Volt
Frequentie	50 / 60 Hz
Afzekering	16 A (traag)
Lasstroombereik	10 – 160 A
Inschakelduur	160 A – 30%
(40% - 10 min.)	120 A – 60%
	95 A – 100%
Nullastspanning	63 Volt
Beschermingsklasse	IP 23 S
Isolatieklasse	H
Elektrode Lasdiameter	Ø 2.00 – 2.50 – 3.25 - 4.00 mm
Gewicht	4,9 kg
Afmetingen (LxBxH)	350 x 115 x 210 mm

### 2.3 VERKLARING VAN DE OP DE KENPLAAT VERMELDE TECHNISCHE SPECIFICATIES

DC INVERTER WELDER				PART NO.		111640160																					
WK MMA 1630 DC				STANDARD		IEC 60974-1																					
						10A/20. 4V-160A/26. 4V																					
<table border="1"> <tr> <td><math>I_2</math></td> <td>X</td> <td>30%</td> <td>60%</td> <td>100%</td> </tr> <tr> <td><math>I_2</math></td> <td>160A</td> <td>135A</td> <td>120A</td> <td></td> </tr> </table>				$I_2$	X	30%	60%	100%	$I_2$	160A	135A	120A		<table border="1"> <tr> <td><math>I_2</math></td> <td>X</td> <td>30%</td> <td>60%</td> <td>100%</td> </tr> <tr> <td><math>I_2</math></td> <td>160A</td> <td>135A</td> <td>120A</td> <td></td> </tr> </table>		$I_2$	X	30%	60%	100%	$I_2$	160A	135A	120A			
$I_2$	X	30%	60%	100%																							
$I_2$	160A	135A	120A																								
$I_2$	X	30%	60%	100%																							
$I_2$	160A	135A	120A																								
<table border="1"> <tr> <td><math>U_2</math></td> <td>16. 4V</td> <td>15. 4V</td> <td>14. 8V</td> <td></td> </tr> </table>				$U_2$	16. 4V	15. 4V	14. 8V		<table border="1"> <tr> <td><math>U_2</math></td> <td>26. 4V</td> <td>25. 4V</td> <td>24. 8V</td> <td></td> </tr> </table>		$U_2$	26. 4V	25. 4V	24. 8V													
$U_2$	16. 4V	15. 4V	14. 8V																								
$U_2$	26. 4V	25. 4V	24. 8V																								
$U_0=63V$		$U_0=230V$		$I_{in}=12A$		$U_0=63V$																					
						$U_0=230V$																					
						$I_{in}=19A$																					
				IP23S		H AF																					
				www.weldkar.com																							

Het apparaat is gebouwd in overeenstemming met de volgende normen: IEC 60974.1

Statische monofase frequentie converter transformator-gelijkrichter.

MMA Geschikt voor lassen met beklede elektroden.

TIG Geschikt voor TIG - lassen.

$U_0$  Secundaire nullast spanning.

X Werkcyclus percentage. % van 10 minuten gedurende dewelke de lasmachine kan werken met een bepaalde stroom zonder te oververhitten.

$I_2$  Lasstroom.

$U_2$  Secundaire spanning bij lasstroom  $I_2$ .

$U_1$  Nominale toevoerspanning.

$I_{teff}$  Dit is de maximumwaarde van de werkelijk opgenomen stroom, afhankelijk van de inschakelduur.

IP23S Beschermingsgraad van de kast.

H Isolatieklasse.

AF Luchtkoeling met ventilator.

### 2.4 THERMISCHE BEVEILIGING

Deze Inverter is beveiligd door een thermostaat.

Wanneer de thermostaat in werking treedt, levert de machine geen stroom meer, maar blijft de ventilator werken.

Het gele led-lampje (5) licht op om aan te geven dat de thermostaat is geactiveerd. Schakel de lasmachine niet uit voordat het led-lampje is gedoofd.

### 2.5 MOTORAANGEDREVEN GENERATOREN

Deze moeten een vermogen hebben van 5 kVA of meer en mogen geen spanning leveren die hoger is dan 253 V.

### 2.6 BEVEILIGING TEGEN KORTSLUITINGEN (ANTI-KLEEF)

Als een kortsluiting langer dan twee seconden duurt tijdens het lassen met beklede elektroden, wordt de stroom verlaagd tot onschadelijke niveaus.

NED

ENG

DEU

FRA

### 3. INSTALLATIE

Lees deze instructies vóór het gebruik van het apparaat a.u.b. aandachtig door.

Deze moet worden uitgevoerd door bevoegd personeel. Alle aansluitingen moeten tot stand worden gebracht overeenkomstig de geldende voorschriften en in volledige overeenstemming met de veiligheidsreglementen (CEI reglement 26-10 - CENELEC HD 427).

- Vergewis u ervan dat de netspanning overeenstemt met de spanning die is aangegeven op het kenplaatje.
- Controleer bij het monteren van een stekker of deze een geschikte capaciteit heeft en verbind de geel/groene geleider van de voedingskabel met de aardingspen.

**WAARSCHUWING!** Verlengkabels tot 30 m moeten een doorsnede hebben van minstens 2,5 mm<sup>2</sup>.

### 3.1 BESCHRIJVING VAN DE UITRUSTING

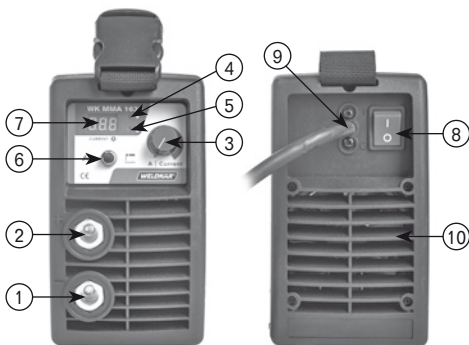

- 1) Din Kabelaansluiting (-)
- 2) Din Kabelaansluiting (+)
- 3) Lastroom Instelknop: Gebruik deze om de lastroom in te stellen.
- 4) Led-lamp deze brandt als het apparaat is ingeschakeld.
- 5) Led-lamp om aan te geven dat de thermostaat is geactiveerd.
- 6) Keuzeschakelaar Tig (links) en MMA (rechts)
- 7) Digitale Amperemeter (Lasstroom)
- 8) Aan / Uitschakelaar (hoofdschakelaar)
- 9) Voedingskabel
- 10) Ventilator voor het koelen van de omvormer.

### 3.2 MMA-LASSEN

- Dit lasapparaat is geschikt voor het lassen van alle soorten elektrodes, met uitzondering van cellulose-elektrodes.
- Zorg dat de schakelaar **(8)** op 0 staat en sluit vervolgens de laskabels aan, ervoor zorgend dat de door de fabrikant van de gebruikte elektroden voorgeschreven polariteit is gerespecteerd.

### ZEER BELANGRIJK:

Sluit de massakabel met de werkstuklem (massaklem) aan op de negatieve Din-Koppeling **(1)** en zorg voor een goed contact om een probleemloze werking van de uitrusting te garanderen en spanningsvallen met het werkstuk te vermijden.

- Sluit de elektrodekabel met de elektrodehouder (lastang) aan op de positieve Din-Koppeling **(2)**.
- Controleer of de juiste netspanning overeenkomt met het lasapparaat.
- Raak de lastoorts of elektrodehouder en de massa-aansluiting niet tegelijkertijd aan.
- Zet de keuzeschakelaar **(6)** op MMA (rechts).
- Zet de machine aan met de schakelaar **(8)**.
- Stel de lasstroom in met knop **(3)**.

**Vergeet nooit de machine uit te schakelen en de elektrode uit de klem te verwijderen na het lassen.**

### 3.3 TIG-LASSEN

- Deze lasmachine is geschikt voor het Tig-lassen volgens het (scratch-principe) van de volgende materialen met het TIG-procédé: roestvrij staal, ijzer, koper.
- Controleer of de juiste netspanning overeenkomt met het lasapparaat.
- Raak de lastoorts of elektrodeklem houder en de massa-aansluiting niet tegelijkertijd aan.
- Sluit de massakabel aan op de positieve pool **(+)** van de lasmachine en verbind de klem met het werkstuk, zo dicht mogelijk bij het laspunt.

**Gebruik voor het Tig-lassen een Lift Arc TIG toorts met ingebouwde gasklep.**

- Sluit de Tig-Lastoorts aan op de negatieve pool **(-)** van de lasmachine.
- Sluit de gasslang aan op de tule van de drukregelaar, die op zijn beurt is aangesloten op een ARGON-cilinder.
- Druk op de schakelaar van de Tig-toorts en regel de gasstroom.
- Gebruik een wolfram elektrode die voor staal en RVS is geschikt bv. een elektrode met 2 % cerium, met een diameter van 1,6 mm (1/16").
- Zet de keuzeschakelaar **(6)** op TIG (links).
- Zet de machine aan met de schakelaar **(8)**.
- Stel de lasstroom in met knop **(3)**.
- Breng de lasboog in contact met het werkstuk en maak vastberaden en snelle bewegingen.

**Vergeet niet de machine uit te zetten en de afsluiter van de gasfles dicht te draaien na het lassen.**



## 4. SERVICE

### ALLE ONDERHOUDS- EN REPARATIE-WERKZAAMHEDEN MOGEN ALLEEN DOOR GEKwalificeERDE PERSONEN WORDEN UITGEVOERD.

#### 4.1 DE LASINVERTER ONDERHOUDEN

Controleer of de schakelaar **(8)** op "O" staat en of de voedingskabel van het lichtnet losgekoppeld is als u onderhoud in het apparaat moet uitvoeren. Reinig tevens regelmatig de binnenkant van het apparaat en verwijder de opgehoopte metaalstof met behulp van perslucht.

#### 4.3 PROBLEEMOPLOSSING EN SERVICEVERLENING

Klacht	Oplossing
De aan/uit-lamp brandt niet, de ventilator draait niet, er is geen lasstroom.	<ol style="list-style-type: none"><li>1. Controleer of de aan/uit-schakelaar is ingeschakeld.</li><li>2. Ga na of de netkabel goed op het net is aangesloten.</li></ol>
De ventilator is ingeschakeld, er is sprake van een instabiele lasstroomregeling, de stroomwaarde varieert tussen hoog en laag.	<ol style="list-style-type: none"><li>1. De stroomvoorziening is beschadigd, deze dient te worden vervangen.</li><li>2. Controleer de aansluitingen, zoals die van de laskabels, op slechte verbindingen.</li></ol>
De aan/uit-lamp brandt, de ventilator draait normaal, er is echter geen lasstroom.	<ol style="list-style-type: none"><li>1. Controleer alle aansluitingen in de machine op goed contact.</li><li>2. Controleer of een aansluiting van het lascircuit slecht is.</li><li>3. Controleer of de alarmlamp brandt. (1) Een beveiliging is geactiveerd vanwege oververhitting, in welk geval de spanning kan worden behouden, zodat de ventilator het apparaat kan afkoelen tot een acceptabele temperatuur. Als de alarmlamp dan dooft, kan weer met lassen worden doorgegaan. (2) Controleer of de thermische beveiliging is beschadigd en vervang deze indien nodig.</li></ol>
Hete lasklem.	De lasklem is te klein voor de gebruikte stroom, vervang deze door een grotere.
Bij het lassen treden er grote vonken op	De polariteit van de lasaansluitingen is verkeerd, draai deze om.

#### 4.2 HANDELINGEN DIE U NA EEN REPARATIE MOET VERRICHTEN

Controleer na een reparatie of de bekabeling correct aangebracht is en of er sprake is van voldoende isolatie tussen de primaire en secundaire zijde van de machine. Zorg ervoor dat de draden niet in aanraking kunnen komen met de onderdelen in beweging of de onderdelen die tijdens de functionering verhit raken. Hermonteer alle klemringen op de oorspronkelijke wijze om een verbinding tussen de primaire en secundaire te voorkomen als een draad breekt of losschiet. Hermonteer tevens de schroeven met de drandingen op de oorspronkelijke wijze.

NED

ENG

DEU

FRA

**WELDKAR®**

INSTRUCTION MANUAL

**DC INVERTER WELDER  
WK MMA 1630**



INSTRUCTION MANUAL

**ENGLISH**



## WARNING

**PROTECT YOURSELF AND OTHERS FROM POSSIBLE SERIOUS INJURY OR DEATH. KEEP CHILDREN AWAY. PACEMAKER WEARERS KEEP AWAY UNTIL CONSULTING YOUR DOCTOR. DO NOT LOSE THESE INSTRUCTIONS. READ OPERATING/INSTRUCTION MANUAL BEFORE INSTALLING, OPERATING OR SERVICING THIS EQUIPMENT.**

Welding products and welding processes can cause serious injury or death, or damage to other equipment or property, if the operator does not strictly observe all safety rules and take precautionary actions.

Safe practices have developed from past experience in the use of welding and cutting. These practices must be learned through study and training before using this equipment. Some of these practices apply to equipment connected to power lines; other practices apply to engine driven equipment. Anyone not having extensive training in welding and cutting practices should not attempt to weld.

Safe practices are outlined in the European Standard EN60974-1 entitled: Safety in welding and allied processes - Part 2: Electrical. This publication and other guides to what you should learn before operating this equipment are listed at the end of these safety precautions.

**HAVE ALL INSTALLATION, OPERATION, MAINTENANCE, AND REPAIR WORK PERFORMED ONLY BY QUALIFIED PEOPLE.**

While the information contained in this Manual represents the Manufacturer's best judgement, the Manufacturer assumes no liability for its use.

While the information contained in this Manual represents the Manufacturer's best judgement, the Manufacturer assumes no liability for its use.

The publisher does not assume and hereby disclaims any liability to any party for any loss or damage caused by any error or omission in this Manual, whether such error results from negligence, accident, or any other cause.

All rights reserved.

Copyright 2018  
Weldkar Welding Equipment

www.weldkar.com

## TABLE OF CONTENTS - ENGLISH

1	Safety Instructions and Warnings	12
1.1	Arc Welding Hazards	12
1.2	Symbol Chart	14
2	Introduction	15
2.1	General description	15
2.2	Technical specifications	15
2.3	Explanation of the technical specifications listed on the machine plate	15
2.4	Thermal protection	15
2.5	Motor-driven generators	15
2.6	Protection against short-circuits (antistick)	15
3	Installation	16
3.1	Description of the equipment	16
3.2	MMA welding	16
3.3	TIG-welding	16
4	Maintenance	17
4.1	Maintenance of the welding inverter	17
4.2	Precautions after repairs	17
4.3	Troubleshooting & Service	17
A	Electrical principle drawing	36
B	Spare Parts list	37

## 1. SAFETY INSTRUCTIONS AND WARNINGS

### 1.1 ARC WELDING HAZARDS



**WARNING**  
**ELECTRIC SHOCK**  
can kill

Touching live electrical parts can cause fatal shocks or severe burns. The electrode and work circuit is electrically live whenever the output is on. The input power circuit and machine internal circuits are also live when power is on. In semi-automatic or automatic wire welding, the wire, wire reel, drive roll housing, and all metal parts touching the welding wire are electrically live. Incorrectly installed or improperly grounded equipment is a hazard.

1. Do not touch live electrical parts.
2. Wear dry, hole-free insulating gloves and body protection.
3. Insulate yourself from work and ground using dry insulating mats or covers.
4. Disconnect input power or stop engine before installing or servicing this equipment. Lock input power disconnect switch open, or remove line fuses so power cannot be turned on accidentally.
5. Properly install and ground this equipment according to its Owner's Manual and national, state, and local codes.
6. Turn OFF all equipment when not in use. Disconnect power to equipment if it will be left unattended or out of service.
7. Use fully insulated electrode holders. Never dip holder in water to cool it or lay it down on the ground or the work surface. Do not touch holders connected to two welding machines at the same time or touch other people with the holder or electrode.
8. Do not use worn, damaged, undersized, or poorly spliced cables.
9. Do not wrap cables around your body.
10. Ground the workpiece to a good electrical (earth) ground.
11. Do not touch electrode while in contact with the work (ground) circuit.
12. Use only well-maintained equipment. Repair or replace damaged parts at once.
13. In confined spaces or damp locations, do not use a welder with AC output unless it is equipped with a voltage reducer. Use equipment with DC output above floor level.
14. Wear a safety harness to prevent falling if working above floor level.
15. Keep all panels and covers securely in place.



**WARNING**  
**ARC RAYS can burn eyes and skin;**  
**NOISE can damage hearing.**

Arc rays from the welding process produce intense heat and strong ultraviolet rays that can burn eyes and skin. Noise from some processes can damage hearing.

1. Wear a welding helmet fitted with a proper shade of filter to protect your face and eyes when welding or watching.
2. Wear approved safety glasses. Side shields recommended.
3. Use protective screens or barriers to protect others from flash and glare; warn others not to watch the arc.
4. Wear protective clothing made from durable, flame-resistant material (wool and leather) and foot protection.
5. Use approved ear plugs or ear muffs if noise level is high.
6. Never wear contact lenses while welding.



**WARNING**  
**FUMES AND GASES**  
can be hazardous to your health.

Welding produces fumes and gases. Breathing these fumes and gases can be hazardous to your health.

1. Keep your head out of the fumes. Do not breathe the fumes.
2. If inside, ventilate the area and/or use exhaust at the arc to remove welding fumes and gases.
3. If ventilation is poor, use an approved air-supplied respirator.
4. Read the Material Safety Data Sheets (MSDSs) and the manufacturer's instruction for metals, consumables, coatings, and cleaners.
5. Work in a confined space only if it is well ventilated, or while wearing an air-supplied respirator. Shielding gases used for welding can displace air causing injury or death. Be sure the breathing air is safe.
6. Do not weld in locations near degreasing, cleaning, or spraying operations. The heat and rays of the arc can react with vapours to form highly toxic and irritating gases.
7. Do not weld on coated metals, such as galvanized, lead, or cadmium plated steel, unless the coating is removed from the weld area, the area is well ventilated, and if necessary, while wearing an air-supplied respirator. The coatings and any metals containing these elements can give off toxic fumes if welded.



**WARNING**  
**Welding can cause FIRE or**  
**EXPLOSION.**  
**Sparks and spatter fly off from the**  
**welding arc**

The flying sparks and hot metal, weld spatter, hot workpiece, and hot equipment can cause fires and burns. Accidental contact of electrode or welding wire to metal objects can cause sparks, overheating, or fire

1. Protect yourself and others from flying sparks and hot metal.
2. Do not weld where flying sparks can strike flammable material.
3. Remove all flammables within 35 ft (11 m) of the

- welding arc. If this is not possible, tightly cover them with approved covers.
- Be alert that welding sparks and hot materials from welding can easily go through small cracks and openings to adjacent areas.
  - Watch for fire, and keep a fire extinguisher nearby.
  - Be aware that welding on a ceiling, floor, bulkhead, or partition can cause fire on the hidden side.
  - Do not weld on closed containers such as tanks or drums.
  - Connect work cable to the work as close to the welding area as practical to prevent welding current from travelling long, possibly unknown paths and causing electric shock and fire hazards.
  - Do not use welder to thaw frozen pipes.
  - Remove stick electrode from holder or cut off welding wire at contact tip when not in use.



**WARNING**  
**FLYING SPARKS AND HOT METAL**  
**can cause injury.**

Chipping and grinding cause flying metal. As welds cool, they can throw off slag.

- Wear approved face shield or safety goggles. Side shields recommended.
- Wear proper body protection to protect skin.



**WARNING**  
**CYLINDERS can explode**  
**if damaged.**

Shielding gas cylinders contain gas under high pressure. If damaged, a cylinder can explode. Since gas cylinders are normally part of the welding process, be sure to treat them carefully.

- Protect compressed gas cylinders from excessive heat, mechanical shocks, and arcs.
- Install and secure cylinders in an upright position by chaining them to a stationary support or equipment cylinder rack to prevent falling or tipping.
- Keep cylinders away from any welding or other electrical circuits.
- Never allow a welding electrode to touch any cylinder.
- Use only correct shielding gas cylinders, regulators, hoses, and fittings designed for the specific application; maintain them and associated parts in good condition.
- Turn face away from valve outlet when opening cylinder valve.
- Keep protective cap in place over valve except when cylinder is in use or connected for use.
- Read and follow instructions on compressed gas cylinders, associated equipment, and Safety Standards.



**WARNING**  
**MOVING PARTS**  
**can cause injury**

Moving parts, such as fans, rotors, and belts can cut fingers and hands and catch loose clothing.

- Keep all doors, panels, covers, and guards closed and securely in place.
- Stop engine before installing or connecting unit.
- Have only qualified people remove guards or covers for maintenance and troubleshooting as necessary.
- To prevent accidental starting during servicing, disconnect negative (-) battery cable from battery.
- Keep hands, hair, loose clothing, and tools away from moving parts.
- Reinstall panels or guards and close doors when servicing is finished and before starting engine.



**WARNING**  
**SPARKS can cause BATTERY GASES**  
**TO EXPLODE; BATTERY ACID can burn**  
**eyes and skin.**

Batteries contain acid and generate explosive gases.

- Always wear a face shield when working on a battery.
- Stop engine before disconnecting or connecting battery cables.
- Do not allow tools to cause sparks when working on a battery.
- Do not use welder to charge batteries or jump start vehicles.
- Observe correct polarity (+ and -) on batteries.

**NOTE**

Considerations about welding and the effects of LOW FREQUENCY ELECTRIC AND MAGNETIC FIELDS

Electric current following through any conductor causes localized Electric and Magnetic Fields (EMF). Welding/cutting current creates EMF fields around cables and power sources.

The magnetic fields created by high currents may affect the operation of pacemakers. Wearers of vital electronic equipment (pacemakers) shall consult their physician before beginning any arc welding, cutting, gouging or spot welding operations. Exposure to EMF fields in welding/cutting may have other health effects which are now not known.

To reduce magnetic fields in the workplace, use the following procedures.

- Keep cables close together by twisting or taping them.
- Arrange cables to one side and away from the operator.
- Do not coil or drape cable around the body.
- Keep welding Power Source and cables as far away from body as practical



**WARNING**  
**ABOUT PACEMAKERS**

The above procedures are among those also normally recommended for pacemaker wearers. Consult your doctor for complete information.

### 1.2 SYMBOL CHART

Note that only some of these symbols will appear on your model.

	ON
	OFF
	Dangerous Voltage
	Increase/Decrease
	Circuit Breaker
	AC Auxiliary Power
	Fuse
<b>A</b>	Amperage
<b>V</b>	Voltage
<b>Hz</b>	Hertz (cycles/sec)
<b>f</b>	Frequency
	Negative
	Positive
	Direct Current (DC)
	Protective Earth (Ground)
	Line
	Line Connection
	Auxiliary Power
115V 15A 	Receptacle Rating- Auxiliary Power

<b>1</b>	Single Phase
<b>3</b>	Three Phase
	Three Phase Static Frequency Converter- Transformer-Rectifier
	Remote
<b>X</b>	Duty Cycle
<b>%</b>	Percentage
	Panel/Local
	Shielded Metal Arc Welding (SMAW)
	Gas Metal Arc Welding (GMAW)
	Gas Tungsten Arc Welding (GTAW)
	Air Carbon Arc Cutting (CAC-A)
	Constant Current
	Constant Voltage Or Constant Potential
	High Temperature
	Fault Indication
	Arc Force
	Touch Start (GTAW)
	Variable Inductance
	Voltage Input

	Wire Feed Function
	Wire Feed Towards Workpiece With Output Voltage OFF.
	Welding Gun
	Purging Of Gas
	Continuous Weld Mode
	Spot Weld Mode
	Spot Time
	Prewlow Time
	Postflow Time
	2 Step Trigger Operation Press to initiate wirefeed and welding, release to stop.
	4 Step Trigger Operation Press and hold for preflow, release to start arc. Press to stop arc, and hold for preflow.
	Burnback Time
<b>IPM</b>	Inches Per Minute
<b>MPM</b>	Meters Per Minute
	See Note
	See Note
	Pulse Welding

## 2. INTRODUCTION

### 2.1 GENERAL DESCRIPTION WELDKAR MMA 1630

The Weldkar MMA 1630 weld inverter is the ideal partner for all types of welding maintenance and repair work. Thanks to the light weight of the device (4.9 kg), its solid build and the adjustable carrying strap, the Weldkar MMA 1630 is the perfect welding aid for on-location applications.

With a mains voltage take-up of 230 Volts and a welding current range of between 10 and 160 Amps, this machine can effortlessly weld coated electrodes up to 3.25 mm.

In addition to MMA (electrode) welding, this machine is also suitable for welding according to the TIG striking principle. This weld inverter is equipped with a digital ammeter for adjusting and reading out the welding current and a variety of other functions to fully meet the varying needs of the modern welder. Suitable for generator use (min. 5 kVA). The MMA 1630 is supplied complete in a solid case with accessories, including a 4-metre earthing cable with earth terminal and 4-metre welding cable with electrode holder. The device is built fully in accordance with the European IEC 60974-1 standard.

The machine enjoys protection class IP 23 S (splash waterproof) and EMC protection.

The weld inverter is supplied as standard with a:

- WK MMA 1630 Inverter Power source
- Electrode holder with 4-metre welding cable and DIN Plug
- Operating terminal with 4-metre earthing cable and DIN Plug
- Shoulder strap
- Storage case
- Operating manual





The instructions below provide detailed information for the correct and safe use of the machine and instructions for obtaining the greatest efficiency and quality from your power source.

IT MUST NOT BE USED TO DEFROST PIPES.

### 2.2 TECHNICAL SPECIFICATIONS

Model	WK MMA 1630
Mains voltage 1-phase	230 Volt
Frequency	50 / 60 Hz
Fuse rating	16 A (slow blow)
Current adjustment range	10 – 160 A
Duty Cycle	160 A – 30%
(40% - 10 min.)	120 A – 60%
	95 A – 100%
Open circuit voltage	63 Volt
Protection Class	IP 23 S
Isolation Class	H
Electrodes	Ø 2.00 – 2.50 – 3.25 - 4.00 mm
that can be used	
Weight	4.9 kg
Dimensions (LxWxH)	350 x 115 x 210 mm

### 2.3 EXPLANATION OF THE TECHNICAL SPECIFICATIONS LISTED ON THE MACHINE PLATE

DC INVERTER WELDER				PART NO.	111640160
WK MMA 1630 DC				STANDARD	IEC 60974-1
					
	10A/10. 4V-160A/16. 4V		10A/20. 4V-160A/26. 4V		
	X 30% 60% 100%		X 30% 60% 100%		
I <sub>2</sub>	160A 135A 120A	I <sub>2</sub>	160A 135A 120A		
U <sub>2</sub> 16. 4V 15. 4V 14. 6V		U <sub>2</sub> 26. 4V 25. 4V 24. 8V			
U <sub>i</sub> =63V	U <sub>i</sub> =230V	I <sub>in</sub> =12A	U <sub>i</sub> =63V	U <sub>i</sub> =230V	I <sub>in</sub> =19A
		IP23S	H	AF	
CE		www.weldkar.com			

This machine is manufactured according to the following international standards: IEC 60974.1

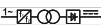
 Single-phase static transformer-rectifier frequency converter.

MMA	Suitable for welding with covered electrodes.
TIG	Suitable for TIG welding.
U <sub>0</sub>	Secondary open-circuit voltage.
X	Duty cycle percentage. % of 10 minutes during which the welding machine may run at a certain current without overheating.
I <sub>2</sub>	Welding current.
U <sub>2</sub>	Secondary voltage with current I <sub>2</sub> .
U <sub>1</sub>	Rated supply voltage.
I <sub>eff</sub>	This is the maximum value of the actual current absorbed, considering the duty cycle.
IP23S	Protection rating for the housing.
H	Insulation class
AF	Aircooling with fan

### 2.4 THERMAL PROTECTION

This inverter is protected by a thermostat. When the thermostat is tripped, the machine stops delivering current but the fan continues to run. The yellow led (5) lights to indicate when it is tripped. Do not shut off the welding machine until the led has gone off.

### 2.5 MOTOR-DRIVEN GENERATORS

These must have a power equal to or greater than 5 kVA, and must not deliver a voltage greater than 253 V.

### 2.6 PROTECTION AGAINST SHORT-CIRCUITS (ANTISTICK)

If a short-circuit occurs lasting more than two seconds when welding with coated electrodes, the current is reduced to harmless levels.

### 3. INSTALLATION

This must be carried out by skilled personnel. All connections must be carried out according to current regulations, and in full observance of safety laws (regulation CEI 26-23 – CEI CLC 62081).

- Make sure that the supply voltage matches the voltage indicated on the specifications plate.
- When mounting a plug, make sure it has an adequate capacity, and that the yellow/green conductor of the power supply cable is connected to the earth pin.

**WARNING!** Extension cords of up to 30m must have a cross-section of at least 2.5 mm<sup>2</sup>.

#### 3.1 DESCRIPTION OF THE EQUIPMENT

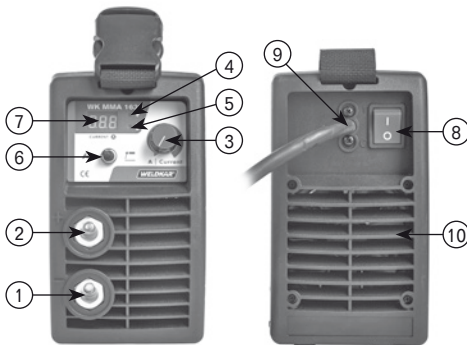

- 1) Negative output terminal (-)
- 2) Positive output terminal (+)
- 3) Welding current adjustment button: Turn this button to adjust the output current size.
- 4) Power indicator: power indicator, power on light on.
- 5) Alarm light: alarm indicator, lights that occurred over voltage, over current, or overheating inside the machine, is protected.
- 6) Process switch: (left) LIFT TIG; (right) MMA.
- 7) Current digital display
- 8) Power switch: control power through and break.
- 9) Power Access client: access to cable.
- 10) Fan: for cooling the machine.

#### 3.2 MMA WELDING

- This welding machine is suitable for welding all types of electrodes, with the exception of cellulosic.
- Make sure that the switch (8) is in position 0, then connect the welding cables, matching the polarity required by the manufacturer of the electrodes you will be using.

#### VERY IMPORTANT:

Connect the terminal of the grounding cable to the workpiece, making sure that contact is good to ensure smooth equipment operation and avoid voltage dips with the workpiece.

- Connect the grounding cable to the Negative (-) output terminal (1).
- Connect the electrode holder lead to the Positive (+) output terminal (2).
- Make sure that the supply voltage matches the voltage of the welding machine.
- Do not touch the torch or electrode clamp simultaneously with the mass terminal.
- Set the Process switch (6) to MMA (right).
- Turn the machine on using the switch (8).
- Adjust the welding current using the button (3).

**Always remember to shut off the machine and remove the electrode from the clamp after welding.**

#### 3.3 TIG WELDING

- This welding machine is suitable for welding the following materials using the TIG procedure (scratch start): stainless steel, iron, copper.
- Make sure that the supply voltage matches the voltage of the welding machine.
- Do not touch the torch or electrode clamp simultaneously with the mass terminal.
- Connect the mass cable connector to the positive (+) output terminal of the welding machine, and the clamp to the workpiece as close as possible to the welding point.

**Use for TIG welding a Lift Arc Tig Welding torch with gas valve.**

- Connect the Tig welding torch to the Negative (-) output terminal (1).
- Connect the gas hose to the outlet of the pressure regulator, connected to an ARGON cylinder.
- Press the torch trigger and adjust the gas flow.
- Use a tungsten electrode suitable for welding iron and stainless steel, f.e. a 2% cerium-covered tungsten electrode, diameter van 1,6 mm (1/16").
- Set the Process switch (6) to TIG (left).
- Turn the machine on using the switch (8).
- Adjust the welding current using the button (3).
- Strike the arc by contact using a firm, rapid stroke.

**Remember to shut off the machine and close the gas cylinder valve when you have finished welding.**



## 4. MAINTENANCE

**ANY MAINTENANCE OPERATION MUST BE CARRIED OUT BY QUALIFIED PERSONNEL.**

### 4.1 MAINTENANCE OF THE WELDING INVERTER

In the case of maintenance inside the machine, make sure that the switch **(8)** is in position "O" and that the power cord is disconnected from the mains. It is also necessary to periodically clean the interior of the machine from the accumulated metal dust, using compressed air.

### 4.2 PRECAUTIONS AFTER REPAIRS

After making repairs, take care to organize the wiring so that there is secure insulation between the primary and secondary sides of the machine. Do not allow the wires to come into contact with moving parts or those that heat up during operation. Reassemble all clamps as they were on the original machine, to prevent a connection from occurring between the primary and secondary circuits should a wire accidentally break or be disconnected. Also mount the screws with geared washers as on the original machine.

### 4.3 TROUBLESHOOTING & SERVICE

Symptom	Solution
Power indicator does not light, fan does not turn, no welding output.	<ol style="list-style-type: none"><li>1. Make sure the power switch is turned on.</li><li>2. Confirm that the power input cable are connected with electricity.</li></ol>
Fan switch, or not subject to potential instability in the welding current control, current, big, sometimes small.	<ol style="list-style-type: none"><li>1. The current potential is damaged, should be replaced.</li><li>2. bad connections, such as plug-in to be checked.</li></ol>
Power indicator light shows the normal fan rotating normal, no welding output.	<ol style="list-style-type: none"><li>1. Check all connectors inside the machine if there is bad contact.</li><li>2. Check if a circuit output connection is bad.</li><li>3. The alarm indicator light: (1)that access to protected status because of overheating, in which case, To maintain power, so that the temperature dropped to the machine fan Reasonable temperature, until light goes out, you can continue working; (2)Check the thermal switch is damaged, such damage, to be Replacement.</li></ol>
Hot welding clamp.	Welding clamp rated current is too small, the replacement of larger size welding clamp.
Manual welding big splash.	Output polarity is unreasonable, reversed output connector.

# **WELDKAR®**

BEDIENUNGSHANDBUCH

## **DC INVERTER WELDER WK MMA 1630**



BEDIENUNGSHANDBUCH

## **DEUTSCH**



## SICHERHEITSHINWEISE

**SCHÜTZEN SIE SICH UND ANDERE VOR DER GEFAHR SCHWERER VERLETZUNGEN ODER LEBENSGEFAHR. ACHTEN SIE DARAUF, DASS SICH KEINE KINDER IM ARBEITSBEREICH AUFHALTEN. TRÄGER VON HERZSCHRITTMACHERN SOLLTEN DEN ARBEITSBEREICH MEIDEN UND ZUNÄCHST EINEN ARZT KONSULTIEREN. ACHTEN SIE DARAUF, DASS DIESE ANWEISUNGEN NICHT VERLEGT WERDEN ODER ANDERWEITIG VERLUSTIG GEHEN. LESEN SIE VOR INSTALLATION, BETRIEB ODER WARTUNG DES GERÄTS DAS BEDIENUNGSHANDBUCH AUFMERKSAM DURCH.**

Bei Nichtbeachtung aller Sicherheitsvorschriften und Nichterfüllung aller Vorsichtsmaßnahmen durch den Bediener können Schweißprozesse und ihre Produkte zu schweren Verletzungen oder zum Tode sowie zu Sachschäden an Geräten und Eigentum führen.

Aus den Erfahrungen der Vergangenheit haben sich sichere Arbeitsverfahren für Schweiß- und Schneidbrennarbeiten entwickelt.

Die Bedienung dieses Gerätes setzt sichere, durch Ausbildung erworbene theoretische und praktische Kenntnisse dieser Verfahren voraus. Einige dieser Verfahren betreffen die Arbeit mit Starkstromanlagen, andere die Bedienung von Ausrüstungen mit Motorantrieb. Personen, die keine umfassende Ausbildung auf dem Gebiet der Schweiß- und Schneidbrennverfahren besitzen, dürfen keine Schweißarbeiten ausführen.

Sichere Arbeitsverfahren sind in der europäischen Norm EN60974-1 mit dem Titel „Arbeits- und Gesundheitsschutz beim Schweißen und bei verwandten Verfahren - Teil 2: Elektrisch“ enthalten.

**INSTALLATIONS-, BEDIENUNGS-, WARTUNGS- UND REPARATURARBEITEN SIND AUSSCHLIESSLICH DURCH QUALIFIZIERTES PERSONAL AUSZUFÜHREN.**

Die in diesem Handbuch enthaltenen Informationen basieren auf bestem Wissen des Herstellers, jedoch übernimmt der Hersteller keine Haftung für deren Anwendung.

Die Vervielfältigung dieser Unterlage als Ganzes oder in Auszügen ist ohne vorherige Erlaubnis des Herausgebers nicht gestattet.

Der Herausgeber übernimmt keine Haftung für Verluste oder Schäden aufgrund von Fehlern oder Auslassungen in diesem Handbuch, die auf Fahrlässigkeit, Versehen oder andere Ursachen zurück zu führen sind.

Alle Rechte vorbehalten.

Copyright 2018  
Weldkar Welding Equipment

[www.weldkar.com](http://www.weldkar.com)

## INHALTSVERZEICHNIS - DEUTSCH

1	Sicherheitsvorschriften und warnhinweise	20
1.1	Gefahren bei Lichtbogenschweißarbeiten	20
1.2	Tabelle der verwendeten Symbole	23
2	Einführung	24
2.1	Allgemeine Beschreibung Weldkar MMA 1630	24
2.2	Technische Daten	24
2.3	Erläuterung der technischen daten, auf dem leistungsschild der maschine angegeben	24
2.4	Thermischer Schutz	24
2.5	Generator-Aggregat	24
2.6	Kurzschlusschutz (Antistick)	25
3	Installation	25
3.1	Beschreibung des geräts	25
3.2	Schweißen mit umhüllten elektroden	25
3.3	WIG-Schweißen	25
4	Wartung	26
4.1	Wartung der Stromquelle	26
4.2	Sicherheitsvorkehrungen nach einem reparatureingriff	26
4.3	Fehlersuche und - behebung	26
A	Elektrisches Schaltbild	36
B	Ersatzteilzeichnung	37

## 1. SICHERHEITSVORSCHRIFTEN UND WARNHINWEISE

### 1.1 GEFAHREN BEI LICHTBOGENSCHWEISSARBEITEN



**WARNUNG**  
**Ein ELEKTRISCHER SCHLAG**  
**kann zum Tod führen**

Das Berühren spannungsführender Teile kann zu tödlichen Schockzuständen oder schweren Verbrennungen führen. Elektrode und Arbeitsstromkreis führen Spannung, sobald der Ausgangsstrom eingeschaltet ist. Der Eingangsstromkreis des Geräts sowie seine internen Stromkreise führen Spannung, sobald die Spannungsversorgung eingeschaltet ist. Beim halb- oder vollautomatischen Drahtschweißen führen Draht, Drahthaspel, Drahtrollengehäuse sowie alle den Schweißdraht berührenden Metallteile Spannung. Falsch installierte oder nicht ordnungsgemäß geerdete Ausrüstungsteile stellen eine Gefahr dar.

1. Berühren Sie keine stromführenden elektrischen Teile.
2. Tragen Sie trockene isolierte Handschuhe ohne Löcher und Schutzkleidung.
3. Isolieren Sie sich gegen Werkstück und Erdung, indem Sie trockene Isolationsmatten oder Abdeckungen verwenden.
4. Trennen Sie vor Beginn von Installations- oder Wartungsarbeiten die Versorgungsspannung oder schalten Sie den Antriebsmotor aus. Sichern Sie das Gerät gegen unbeabsichtigtes Einschalten der Versorgungsspannung, indem Sie den Hauptschalter in geöffneter Stellung arretieren oder Sicherungen im Eingangsstromkreis ausbauen.
5. Installieren und erden Sie dieses Gerät ordnungsgemäß entsprechend dem Bedienungshandbuch sowie den jeweiligen Vorschriften auf Bundes- Landes- und kommunaler Ebene.
6. Schalten Sie alle Ausrüstungsteile vollständig aus, wenn das Gerät nicht verwendet wird. Wird das Gerät unbeaufsichtigt gelassen oder außer Betrieb genommen, schalten Sie die Spannungsversorgung aus.
7. Verwenden Sie vollständig isolierte Elektrodenhalter. Halten Sie den Elektrodenhalter zum Abkühlen niemals in Wasser und legen Sie ihn niemals auf dem Boden oder dem Werkstück ab. Berühren Sie niemals gleichzeitig zwei an unterschiedliche Schweißgeräte angeschlossene Elektrodenhalter. Berühren Sie niemals andere Personen mit der Elektrode oder mit dem Elektrodenhalter.
8. Verwenden Sie keine verschlissenen, beschädigten, unzureichend ausgelegten oder schlecht verpleißten Kabel.
9. Legen Sie Kabel nicht um Ihren Körper.
10. Schließen Sie das Werkstück an einen gut leitenden Erdleiter an.
11. Berühren Sie die Elektrode nicht, solange sie in Kontakt mit dem Werkstück- (Erdungs-)stromkreis ist.

12. Verwenden Sie nur Ausrüstungsteile, die sich in einem gutem Wartungszustand befinden. Reparieren oder erneuern Sie beschädigte Teile unverzüglich.
13. In Arbeitsbereichen mit beengten Platzverhältnissen oder hoher Luftfeuchtigkeit dürfen Schweißgeräte mit Wechselstrom-Ausgang nur dann verwendet werden, wenn sie mit einem Tiefsetzsteller ausgerüstet sind. Verwenden Sie ansonsten Schweißgeräte mit Gleichstrom-Ausgang.
14. Arbeiten Sie über Flurboden nur mit angelegtem Sicherungsseil.
15. Stellen Sie sicher, dass alle Pulte und Abdeckungen ordnungsgemäß an ihren Einbauroten befestigt sind.



**WARNUNG**  
**LICHTBOGENSTRAHLUNG kann zu Verletzungen an Augen und Hautverbrennungen führen, LÄRM kann das Gehör schädigen.**

Die während des Schweißvorganges auftretenden Lichtbogen erzeugen enorme Hitze und starke ultraviolette Strahlung, die zu Verbrennungen an Augen und Haut führen kann. Der bei einigen Prozessen auftretende Lärmpegel kann das Gehör schädigen.

1. Tragen Sie beim Schweißen oder während der Überwachung des Schweißvorganges zum Schutz Ihrer Augen und Ihres Gesichts stets einen Schweißerhelm mit geeigneter Schwärzung.
2. Tragen Sie eine zugelassene Schutzbrille. Seitliche Abschirmungen sind empfehlenswert.
3. Verwenden Sie Schutzwände oder Abschirmungen, um andere Personen vor Verblitzung der Augen und Blendung zu schützen. Warnen Sie andere Personen davor, in den Lichtbogen zu sehen.
4. Tragen Sie Schutzbekleidung aus strapazierfähigem, flammenbeständigem Material (Wolle oder Leder) und Sicherheitsschuhe.
5. Tragen Sie bei erhöhtem Lärmpegel zugelassene Ohrstöpsel oder Gehörschutz.
6. Tragen Sie beim Schweißen niemals Kontaktlinsen.



**WARNUNG**  
**RAUCH UND GASE**  
**können gesundheitsschädlich sein.**

Bei Schweißarbeiten werden Rauch und Gase freigesetzt. Das Einatmen dieser Gase bzw. des Rauchs kann Ihre Gesundheit gefährden.

1. Achten Sie darauf, dass sich Ihr Kopf außerhalb des Bereichs der Rauchentwicklung befindet. Atmen Sie den Rauch nicht ein.
2. Stellen Sie sicher, dass bei Schweißarbeiten in geschlossenen Räumen eine ausreichende Lüftung des Arbeitsbereichs gegeben ist, und/oder Rauch und Gase über eine Absaugeinrichtung abgeführt werden.
3. Verwenden Sie bei unzureichenden Lüftungsverhältnissen ein Atemluftgerät.
4. Lesen Sie stets die Sicherheitsdatenblätter sowie die Anweisungen der Hersteller für Metalle, Verbrauchsstoffe, Beschichtungs- und Reinigungsmittel.

5. Für Schweißarbeiten in beengten Platzverhältnissen ist eine ausreichende Belüftung Voraussetzung, verwenden Sie andernfalls ein Atemluftgerät. Die beim Schweißen verwendeten Schutzgase können die Luft verdrängen und dadurch zu Personenschäden oder zum Tod führen. Überprüfen Sie, ob eine sichere Atemluftversorgung gegeben ist.
6. Schweißen Sie niemals in der Nähe von Bereichen, in denen Entfettungs-, Reinigungs- oder Sprüharbeiten ausgeführt werden. Die vom Lichtbogen abgegebene Hitze und Strahlung kann mit den Dämpfen reagieren, so dass hoch giftige Gase mit einer ausgeprägten Reizwirkung entstehen können.
7. Entfernen Sie bei Werkstücken aus beschichtetem Metall wie z. B. verzinktem Stahl oder blei- oder cadmiumbeschichtetem Stahl vor dem Schweißen die Beschichtung im Schweißbereich. Achten Sie beim Schweißen auf eine gute Belüftung des Arbeitsbereichs und verwenden Sie ggf. ein Atemluftgerät. Beim Schweißen dieser Beschichtungen sowie aller Metalle, die diese Elemente enthalten, kann giftiger Rauch freigesetzt werden.



**WARNUNG**  
Schweißarbeiten können **BRÄNDE**  
UND **EXPLOSIONEN** hervorrufen.

Beim Lichtbogenschweißen kommt es zu Funkenflug und Versprühen von Schweißspritzern. Durch den Funkenflug sowie heißes Metall, Schweißspritzer, heiße Werkstücke und Arbeitsgeräte kann es zu Bränden oder Verbrennungen kommen. Der unbeabsichtigte Kontakt der Elektrode oder des Schweißdrahts mit Gegenständen aus Metall kann zu Funkenschlag und Überhitzung führen oder Brände verursachen.

1. Schützen Sie sich und andere gegen Funkenflug und heißes Metall.
2. Führen Sie Schweißarbeiten nicht in Bereichen aus, in denen Funken auf brennbares Material treffen können.
3. Entfernen Sie alle brennbaren Materialien in einem Umkreis von 11 m um den Lichtbogen herum. Ist dies nicht möglich, bedecken Sie diese Materialien mit zugelassenen Abdeckungen.
4. Beachten Sie, dass Schweißfunken und heiße Schweißrückstände leicht durch kleine Risse oder Öffnungen in angrenzende Bereiche gelangen können.
5. Achten Sie auf etwaige Brände und stellen Sie einen Feuerlöscher bereit.
6. Beachten Sie, dass beim Schweißen an einer Decke, am Fußboden, an Schott- oder Zwischenwänden ein Brand auf der dem Schweißer abgewandten Seite entstehen kann.
7. Führen Sie an geschlossenen Behältern wie z. B. Tanks oder Trommeln keine Schweißarbeiten aus.
8. Schließen Sie das Werkstückkabel am Werkstück möglichst nah am Schweißbereich an, um zu

verhindern, dass der Stromfluss einen unnötig langen Weg über möglicherweise unbekannte Strompfade nimmt und eine Gefährdung durch elektrischen Schlag oder Feuer hervorruft.

9. Führen Sie an bereiften Rohren keine Schweißarbeiten aus.
10. Nehmen Sie die Stabelektrode aus dem Halter oder schneiden Sie den Schweißdraht an der Kontaktspitze ab, wenn das Schweißgerät nicht verwendet wird.



**WARNUNG**  
FUNKENFLUG UND HEIßES METALL  
können **Verletzungen verursachen.**

Beim Zerspanen und Schleifen entstehen Metallteile, die durch die Luft fliegen. Schweißnähte können beim Abkühlen Schlacke absondern.

1. Tragen Sie ein zugelassenes Schweißerschild oder eine Schutzbrille. Seitliche Abschirmungen sind empfehlenswert.
2. Tragen Sie zum Schutz der Haut geeignete Schutzkleidung.



**WARNUNG**  
DRUCKBEHÄLTER können bei  
Beschädigung **explodieren.**

Die Schutzgasflaschen enthalten Gas, das unter hohem Druck steht. Bei Beschädigung können die Gasflaschen explodieren.

Da die Gasflaschen normalerweise Teil des Schweißprozesses sind, stellen Sie sicher, dass sorgsam mit ihnen umgegangen wird.

1. Schützen Sie die Gasflaschen vor Überhitzung, mechanischer Erschütterung und Lichtbogen.
2. Installieren Sie die Gasflaschen in senkrechter Position und befestigen Sie sie durch Anbinden an eine unbewegliche Stütze oder eine Flaschenhalterung, um sie gegen Umfallen oder Umkippen zu sichern.
3. Vermeiden Sie den Kontakt der Gasflaschen mit Schweißstrom- oder anderen elektrischen Schaltkreisen.
4. Lassen Sie die Schweißelektrode niemals in Berührung mit einer Gasflasche kommen.
5. Verwenden Sie nur die für die jeweilige spezifische Anwendung korrekten Gasflaschen, -regler, -schläuche und Armaturen und halten Sie diese und weitere Zubehörteile in einem guten Wartungszustand.
6. Wenden Sie beim Öffnen des Gasflaschenventils das Gesicht vom Austritt weg.
7. Belassen Sie die Schutzkappe über dem Ventil, außer, wenn die Gasflasche verwendet oder zur Verwendung angeschlossen wird.
8. Lesen und befolgen Sie die Anweisungen zu Gasdruckbehältern und ihren Zubehörteilen.

**WARNUNG  
BEWEGLICHE TEILE können  
Verletzungen verursachen**

Bewegliche Teile wie z. B. Lüfter, rotierende Baugruppen und Riemen können zu Schnitt- und Quetschverletzungen an Fingern und Händen führen. Lose Kleidungsstücke können von diesen Teilen mitgerissen werden.

1. Stellen Sie sicher, dass alle Türen, Pulte und Abdeckungen ordnungsgemäß an ihren Einbauorten befestigt sind.
2. Stellen Sie vor Installations- oder Anschlussarbeiten am Aggregat den Motor ab.
3. Bei Bedarf dürfen Schutzeinrichtungen und Abdeckungen nur von qualifiziertem Personal für Wartungsarbeiten und Fehlersuche entfernt werden.
4. Klemmen Sie das Minuskabel (-) von der Batterie ab, um den Motor während der Wartungsarbeiten gegen unbeabsichtigtes Starten zu sichern.
5. Stellen Sie sicher, dass Hände, Haare, lose Kleidung und Werkzeug nicht in den Bereich beweglicher Teile gelangen.
6. Bauen Sie nach Abschluss der Wartungsarbeiten und vor dem Starten des Motors die Abdeckungen und Schutzeinrichtungen wieder ein.

**WARNUNG  
FUNKEN können zu VERPUFFUNG  
VON BATTERIEGASEN führen;  
BATTERIESÄURE kann Augen und Haut  
verätzen.**

Batterien enthalten Säure und erzeugen explosive Gase.

1. Tragen Sie bei Arbeiten an der Batterie stets einen Gesichtsschutz.
2. Stellen Sie den Motor ab, bevor Sie Batteriekabel anschließen oder abklemmen.
3. Vermeiden Sie bei Arbeiten an der Batterie unter Verwendung von Werkzeug Funkenbildung.
4. Verwenden Sie das Schweißgerät nicht zum Aufladen von Batterien oder als Starthilfe für Fahrzeuge.
5. Beachten Sie die Polarität (+ und -) der Batterie.

**HINWEIS**

Hinweise zum Schweißen und den Auswirkungen von elektrischen Niederfrequenz- sowie magnetischen Feldern.

Der elektrische Strom, der durch einen beliebigen Leiter fließt, erzeugt elektromagnetische Felder (EMF). Der Schweiß- oder Schneidstrom erzeugt elektromagnetische Felder um die Kabel und die Stromquellen.

Die durch große Ströme erzeugten magnetischen Felder können den Betrieb von Herzschrittmachern stören. Träger von lebenswichtigen elektronischen Geräten (Herzschrittmacher) müssen daher ihren Arzt befragen, bevor sie sich in die Nähe von Lichtbogenschweiß-, Schneid-, Brennputz- oder Punktschweißprozessen begeben.

Die Aussetzung an die beim Schweißen oder Schneiden erzeugten elektromagnetischen Felder kann bislang unbekannte Auswirkungen auf die Gesundheit haben.

Zur Reduzierung magnetischer Felder im Arbeitsbereich gehen Sie wie folgt vor.

1. Halten Sie die Kabel eng beieinander, indem Sie sie miteinander verdrehen oder mit Klebeband umwickeln.
2. Ordnen Sie die Kabel so an, dass sie auf einer Seite liegen und vom Schweißer weg führen.
3. Legen Sie die Kabel nicht um ihren Körper.
4. Ordnen Sie Schweißstromquelle und Kabel so weit wie möglich von Ihrem Körper entfernt an.

**HINWEISE  
ZU HERZSCHRITTMACHERN**

Oben genannte Sicherheitsvorkehrungen werden im Allgemeinen auch für die Träger von Herzschrittmachern empfohlen.















Wenden Sie sich an Ihren Arzt, um diesbezüglich ausführliche Informationen zu erhalten.

## 1.2 TABELLE DER VERWENDETEN SYMBOLE

Beachten Sie, dass nur einige der nachfolgend aufgeführten Symbole für Ihr Modell gelten.

	EIN
	AUS
	Gefährliche Spannung
	Aufregeln / Abregeln
	Leistungsschalter
	Wechselstrom-Hilfsversorgung
	Sicherung
<b>A</b>	Stromstärke
<b>V</b>	Spannung
<b>Hz</b>	Hertz
<b>f</b>	Frequenz
<b>-</b>	Minuskabel
<b>+</b>	Plus
	Gleichstrom (DC)
	Erdung
	Kabel
	Kabelanschluss
	Hilfsstromversorgung
115V 15A 	Auslegung der Steckdose für Hilfsstromversorgung

<b>1</b> 	Einphasig
<b>3</b> 	Dreiphasig
	Dreiphasiger statischer Frequenzumsetzer-Transformator-Gleichrichter
	Fern
<b>X</b>	Einschaltdauer
<b>%</b>	Prozent
	Bedienteil / vor Ort
	Mantelelektroden-schweißen (SMAW)
	MIG-Schweißen
	WIG-Schweißen
	Kohlelichtbogen-Pressluftschneiden
	Konstantstrom
	Konstantspannung oder Konstantpotential
	Temperatur zu hoch
	Störungsanzeige
	Lichtbogenkraft
	3erührungszündung WIG)
	Verstellbare Induktivität
	Spannungseingang

	Drahtvorschubfunktion
	Drahtvorschub zum Werkstück bei ausgeschalteter Ausgangsspannung
	Schweißpistole
	Ausblasen mit Gas
	Durchlaufschweißmodus
	Punktschweißmodus
	Punktschweißzeit
	Vorströmzeit
	Nachströmzeit
	Zweistufiger Schalterbetrieb
Zum Starten des Drahtvorschubs und zum Schweißen drücken, zum Stoppen loslassen.	
	Vierstufiger Schalterbetrieb
Zum Vorströmen drücken und halten, zum Zünden des Lichtbogens loslassen. Zum Abschalten des Lichtbogens drücken, zum Nachströmen halten.	
	Rückbrennzeit
<b>IPM</b>	Zoll pro Minute
<b>MPM</b>	Meter pro Minute
	Siehe Hinweis
	Siehe Hinweis
	Impulsschweißen

## 2. EINFÜHRUNG

### 2.1 ALLGEMEINE BESCHREIBUNG WELDKAR MMA 1630

Der Schweißinverter Weldkar MMA 1630 ist der ideale Partner für alle auftretenden Wartungs- und Reparaturerschweißarbeiten. Auch dank seines geringen Gewichts (4,9 kg), des robusten Baus und des verstellbaren Tragiemens ist der Weldkar MMA 1630 die perfekte Schweißhilfe für den Einsatz auf der Baustelle.

Mit einer Netzspannung von 230 Volt und einem Schweißstrombereich von 10 bis 160 Ampere schweißt diese Maschine mühelos umhüllte Elektroden bis 3,25 mm Durchmesser.

Außer dem MMA-Schweißen mit abschmelzender Elektrode bietet diese Maschine auch die Möglichkeit, nach dem TIG-Anreißverfahren zu schweißen. Dieser Schweißinverter ist mit einem digitalen Amperemeter zum Einstellen und Ablesen des Schweißstroms und verschiedenen anderen Funktionen ausgestattet, um die vielen Anforderungen des modernen Schweißers in vollem Umfang zu erfüllen. Das Gerät ist Generatortauglich (mindestens 5 kVA). Der MMA 1630 wird komplett in einem robusten Koffer mit Zubehör geliefert, darunter einem 4 Meter langen Massekabel mit Erdungsklemme und einem 4 Meter langen Schweißkabel mit Elektrodenhalter. Der Aufbau des Apparats steht in voller Übereinstimmung mit der europäischen Norm IEC 60974-1.

Die Maschine entspricht Schutzklasse IP 23 S (sprühwasserdicht) und ist EMV-sicher.

Der Schweißinverter wird standardmäßig mit folgenden Teilen geliefert:

- WK MMA 1630 Inverter-Stromquelle
- Elektrodenhalter mit 4 Meter langem Schweißkabel und Din-Stecker
- Werkstückklemme mit 4 Meter langem Massekabel und Din-Stecker
- Schulterriemen
- Aufbewahrungskoffer
- Bedienungsanleitung

In den nachstehenden Anleitungen finden Sie ausführliche Informationen zum korrekten und sicheren Gebrauch der Maschine und Anweisungen, wie Sie die höchste Effizienz und Qualität aus Ihrer Stromquelle herausholen können.











**NICHT ZUM ENTFROSTEN VON ROHRLEITUNGEN VERWENDEN.**

### 2.2 TECHNISCHE DATEN

Modell	WK MMA 1630
Netzspannung 1-phase	230 Volt
Frequenz	50 / 60 Hz
Sicherung	16 A (langsam)
Schweißstrombereich	10 – 160 A
Einschaltdauer (40% - 10 min.)	160 A – 30% 120 A – 60% 95 A – 100%
Leerlaufspannung	63 Volt

Schutzgrad	IP 23 S
Isolationsklasse	H
Elektroden Durchmesser	Ø 2.00 – 2.50 – 3.25 - 4.00 mm
Gewicht	4,9 kg
Abmessungen (LxBxH)	350 x 115 x 210 mm

### 2.3 ERLÄUTERUNG DER TECHNISCHEN DATEN, DIE AUF DEM LEISTUNGSSCHILD DER MASCHINE ANGEZEIGT SIND

DC INVERTER WELDER		PART NO.	111640160
WK MMA 1630 DC		STANDARD	IEC 60974-1
	10A/10.4V-160A/16.4V		10A/20.4V-160A/26.4V
	X 30% 60% 100%		X 30% 60% 100%
	I <sub>2</sub> 160A 135A 120A		I <sub>2</sub> 160A 135A 120A
	U <sub>2</sub> 16.4V 15.4V 14.8V		U <sub>2</sub> 26.4V 25.4V 24.8V
U <sub>i</sub> =63V	U <sub>i</sub> =230V	I <sub>n</sub> =12A	U <sub>i</sub> =63V U <sub>i</sub> =230V I <sub>n</sub> =19A
	1~50-60Hz	IP23S	H AF
		www.weldkar.com	

Die Konstruktion des Geräts entspricht den folgenden Normen: IEC 60974.1

 Transformator-Gleichrichter.

MMA Geeignet zum Schweißen mit umhüllten Elektroden.

TIG Geeignet zum WIG-Schweißen.

U<sub>0</sub> Leerlaufspannung Sekundärseite.

X<sub>0</sub> Einschaltdauer. Die Einschaltdauer ist der auf eine Spieldauer von 10 Minuten bezogene Prozentsatz der Zeit, die das Gerät bei einer bestimmten Stromstärke arbeiten kann, ohne sich zu überhitzen.

I<sub>2</sub> Schweißstrom.

U<sub>2</sub> Sekundärspannung bei Schweißstrom I<sub>2</sub>.

U<sub>1</sub> Bemessungsspeisespannung.

I<sub>1eff</sub> Dies ist der Höchstwert der effektiven Stromaufnahme bei Berücksichtigung der relativen Einschaltdauer.

IP23S Schutzart des Gehäuses.

H Isolationsklasse

AF Luftkühlung mit Ventilator

### 2.4 THERMISCHER SCHUTZ

Dieses Gerät ist durch einen Thermostaten geschützt. Bei Ansprechen des Thermostaten gibt die Maschine keinen Strom mehr ab, doch der Ventilator läuft weiter. Das Ansprechen wird durch das Aufleuchten der gelben led (5) signalisiert. Die Schweißmaschine nicht ausschalten, bevor diese led nicht erloschen ist.

### 2.5 GENERATOR-AGGREGAT

Seine Leistung muß größer oder gleich 5 kVA sein und es darf keine Spannung von mehr als 253 V abgeben.



## 2.6 KURZSCHLUSSSCHUTZ (ANTISTICK)

Beim Schweißen mit umhüllten Elektroden wird der Strom bei Vorliegen eines Kurzschlusses von mehr als zwei Sekunden Dauer auf einen ungefährlichen Wert gesenkt.

## 3. INSTALLATION

Sie ist vom Fachmann auszuführen. Alle Anschlüsse müssen nach den geltenden Bestimmungen und unter strikter Beachtung der Unfallverhütungsvorschriften ausgeführt werden (Norm CEI 26-23 - CEI CLC 62081).

- Sicherstellen, daß die Speisespannung der auf dem Leistungsschild angegebenen Bemessungsspannung entspricht.
- Bei Installation eines Steckers sicherstellen, daß dieser eine angemessene Bemessungsstromstärke hat und daß der gelb-grüne Schutzleiter der elektrischen Zuleitung an den Schutzkontakt angeschlossen ist.

**ACHTUNG!** Die Verlängerungen bis 30 m müssen einen Querschnitt von mindestens 2,5 mm<sup>2</sup> haben.

### 3.1 BESCHREIBUNG DES GERÄTS

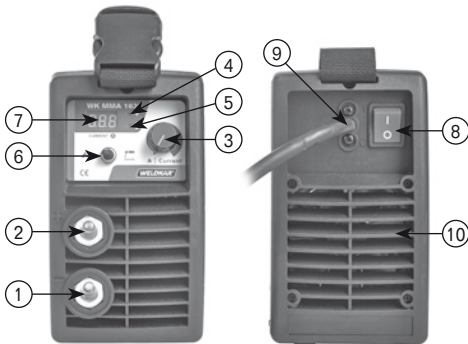

- 1) Minus-Schweißanschluss (-)
- 2) Plus-Schweißanschluss (+)
- 3) Schweißstrom Drehknopf
- 4) Netzanzeigeleuchte: leuchtet wenn das Gerät ist eingeschaltet.
- 5) Anzeigeleuchte thermische Überlast: bei Überschreitung der Einschaltdauer der Stromquelle leuchtet die Anzeigeleuchte auf.
- 6) Prozesswahlschalter: TIG Lift arc (links), MMA (rechts)
- 7) Digitale Stromanzeige (Schweißstrom)
- 8) Schalter ON/OFF
- 9) Netzkabel
- 10) Kühllüfter

## 3.2 SCHWEIßEN MIT UMHÜLLTEN ELEKTRODEN

- Diese Schweißmaschine ist zum Schweißen mit allen Typen von Elektroden mit Ausnahme von Elektroden mit Zelluloseumhüllung geeignet.
- Sicherstellen, daß sich Schalter (8) in Schaltstellung 0 befindet und dann die Schweißleitungen mit der Polarität anschließen, die vom Hersteller der verwendeten Elektroden angegeben wird.

### SEHR WICHTIG:

Die Klemme des Massekabels an das Werkstück anschließen und sicherstellen, daß ein guter Kontakt gegeben ist, damit die Maschine einwandfrei funktioniert und um Spannungsfälle zu verhindern.

- Kabel der Erdungsklemme an den Minus-Anschluss (1) anschließen
- Kabel des Elektrodenhalters an Plus-Anschluss (2) anschließen.
- Sicherstellen, daß die Netzspannung der auf dem Leistungsschild angegebenen Bemessungsspannung entspricht.
- Niemals gleichzeitig den Brenner oder die Elektrodenspannzange und die Masseklemme berühren.
- Prozesswahlschalter (6) auf MMA (rechts) stellen.
- Die Maschine mit Schalter (8) einschalten.
- Den Schweißstrom mit Regler (3) einstellen.

**Nach Abschluß des Schweißvorgangs stets das Gerät ausschalten und die Elektrode aus der Elektrodenspannzange nehmen.**

### 3.3 WIG-SCHWEIßEN

- Diese Schweißmaschine ist zum WIG-Schweißen folgender Werkstoffe geeignet: rostfreier Stahl, Eisen, Kupfer.
- Sicherstellen, daß die Netzspannung der auf dem Leistungsschild angegebenen Bemessungsspannung entspricht.
- Niemals gleichzeitig den Brenner oder die Elektrodenspannzange und die Masseklemme berühren.
- Den Steckverbinder des Massekabels an den Plus-Anschluss (+) der Schweißmaschine und die Klemme an das Werkstück möglichst nahe an der Schweißstelle anschließen.

**Verwenden für WIG-schweißen ein 'Lift TIG' Brenner mit Gasventil.**

- Brennerkabel an den Minus-Anschluss (-) anschließen.
- Den Gasschlauch an den Ausgang des Druckminderers anschließen, der an eine ARGON-Flasche angeschlossen ist.
- Den Brennertaster drücken und die Gasliefermenge einstellen.
- Eine Wolframelektrode geeignet für rostfreier Stahl und Eisen, zB. Ceriumzusatz 2%  $\varnothing$  1,6 (1/16") verwenden.
- Prozesswahlschalter (6) auf TIG stellen (links).
- Die Maschine mit Schalter (8) einschalten.

Siehe nächste Seite

- Den Schweißstrom mit Regler **(3)** einstellen.
- Zum Zünden des Lichtbogens die Werkstückoberfläche mit einer entschiedenen und raschen Bewegung mit der Elektrodenspitze berühren (Anreißen).

**Nach Abschluß der Schweißung das Gerät ausschalten und das Ventil der Gasflasche schließen.**

#### 4. WARTUNG

**ALLE WARTUNGSARBEITEN MÜSSEN VON EINEM FACHMANN AUSGEFÜHRT WERDEN.**

##### 4.1 WARTUNG DER SCHWEIßINVERTER

Für Wartungseingriff innerhalb des Geräts sicherstellen, dass sich der Schalter **(8)** in der Schaltstellung "0" befindet und dass das Netzkabel vom Stromnetz getrennt ist. Ferner muss man den Metallstaub, der sich im Gerät angesammelt hat, in regelmäßigen Zeitabständen mit Druckluft entfernen.

##### 4.2 SICHERHEITSVORKEHRUNGEN NACH EINEM REPARATUREINGRIFF

Nach Ausführung einer Reparatur darauf achten, die Verdrahtung wieder so anzuordnen, dass eine sichere Isolierung zwischen Primär- und Sekundärseite des Geräts gewährleistet ist. Sicherstellen, dass die Drähte nicht mit beweglichen Teilen oder mit Teilen, die sich während des Betriebs erwärmen, in Berührung kommen können. Alle Kabelbinder wieder wie beim Originalgerät anbringen, damit es nicht zu einem Schluss zwischen Primär- und Sekundärkreis kommen kann, wenn sich ein Leiter löst oder bricht. Außerdem die Schrauben mit den gezahnten Unterlegscheiben wieder wie beim Originalgerät anbringen.

#### 4.3 FEHLERSUCHE UND - BEHEBUNG

Fehlermerkmal	Lösung
Netzkontrolllampe leuchtet nicht, Ventilator läuft nicht, kein Schweißstrom.	<ol style="list-style-type: none"> <li>1. Stellen Sie sicher, dass der Netzschalter eingeschaltet ist.</li> <li>2. Vergewissern Sie sich, dass das Netzanschlusskabel stromführend angeschlossen ist.</li> </ol>
Ventilator schaltet oder reagiert nicht auf Potentialschwankungen in der Schweißstromregelung, Strom hoch und manchmal niedrig.	<ol style="list-style-type: none"> <li>1. Schweißstromsteller ist beschädigt, muss ausgetauscht werden.</li> <li>2. Schlechter Kontakt, Steckerverbindungen prüfen.</li> </ol>
Netzkontrolllampe leuchtet normal, Ventilator läuft normal, kein Schweißstrom.	<ol style="list-style-type: none"> <li>1. Alle Steckverbindungen im Gerät auf guten Kontakt prüfen.</li> <li>2. Ein Ausgangsanschluss ist fehlerhaft.</li> <li>3. Wenn die Alarmanzeige leuchtet,             <ol style="list-style-type: none"> <li>(1) hat das Gerät in den Schutzmodus geschaltet, wobei der Ventilator weiterläuft, um die Temperatur auf ein zulässiges Maß abzusenken. Wenn die Anzeige erlischt, können Sie die Arbeit fortsetzen.</li> <li>(2) prüfen Sie, ob der Thermoschalter beschädigt ist, und tauschen Sie ihn gegebenenfalls aus.</li> </ol> </li> </ol>
Heiße Schweißzange	Die Schweißzange ist für einen zu kleinen Nennstrom ausgelegt, wechseln Sie auf eine größere Schweißzange.
Starkes Spritzen beim Handschweißen.	Polarität ungeeignet, kehren Sie die Ausgangsbelegung um.

# WELDKAR®

MODE D'EMPLOI

## DC INVERTER WELDER WK MMA 1630



MODE D'EMPLOI

## FRANÇAIS

**MISE EN GARDE**

**PROTEGEZ-VOUS ET PROTEGEZ LES AUTRES CONTRE LES BLESSURES GRAVES VOIRE MORTELLES. NE LAISSEZ PAS LES ENFANT S'APPROCHER. LES PERSONNES PORTANT UN PACEMAKER NE DOIVENT PAS S'APPROCHER TANT QU'ELLES N'ONT PAS CONSULTÉ LEUR MÉDECIN. NE PERDEZ PAS CES INSTRUCTIONS. LISEZ LE MANUEL DE FONCTIONNEMENT/MODE D'EMPLOI AVANT D'INSTALLER, DE FAIRE FONCTIONNER OU D'EFFECTUER L'ENTRETIEN DE CET ÉQUIPEMENT.**

Les produits et les processus de soudage peuvent provoquer des blessures graves voire mortelles, ou des dégâts à d'autres équipements ou biens, si l'opérateur ne respecte pas scrupuleusement toutes les consignes de sécurité et s'il ne prend pas des précautions.

De bonnes pratiques dérivent de l'expérience passée dans l'utilisation du soudage et du découpage. Il faut apprendre ces pratiques en étudiant et en s'entraînant avant d'utiliser cet équipement. Certaines de ces pratiques s'appliquent à l'équipement branché aux lignes de courant tandis que d'autres pratiques s'appliquent à l'équipement équipé d'un moteur. Toute personne ne disposant pas d'une formation poussée dans les pratiques de soudage et de découpage ne doit pas tenter de souder.

Les bonnes pratiques sont indiquées dans la norme européenne EN60974-1 intitulée : Règles de sécurité dans les procédés de soudage et apparentés - Partie 2 : Electricité.

**TOUTES LES OPERATIONS D'INSTALLATION, DE FONCTIONNEMENT, D'ENTRETIEN ET DE REPARATION NE DOIVENT ETRE EFFECTUEES QUE PAR DU PERSONNEL QUALIFIE.**

Si les informations contenues dans ce manuel reflètent le discernement du fabricant, celui-ci décline toute responsabilité quant à son utilisation.

Il est interdit de reproduire cet ouvrage, intégralement ou partiellement, sans l'autorisation écrite de l'éditeur.

L'éditeur décline par la présente toute responsabilité à l'égard de tiers en cas de perte ou de dommages provoqués par une quelconque erreur ou une quelconque omission dans ce manuel, que lesdites erreurs soient le résultat d'une négligence, d'un accident ou de toute autre cause.

Tous droits réservés.

Copyright 2018  
Weldkar Welding Equipment

[www.weldkar.com](http://www.weldkar.com)

**TABLE DES MATIERES - FRANÇAIS**

1	Consignes de sécurité et mises en garde	29
1.1	Dangers liés au soudage à l'arc	29
1.2	Tableau des symboles	32
2	Introduction	33
2.1	Description générale	33
2.2	Caractéristiques	33
2.3	Explication des données techniques sur la plaque de la machine	33
2.4	Protection thermique	33
2.5	Motogénérateurs	33
2.6	Protection contre les courts-circuits (anti-collage)	33
3	Installation	34
3.1	Description de la machine	34
3.2	Soudure MMA	34
3.3	Soudure TIG	34
4	Entretien	35
4.1	Entretien du générateur	35
4.2	Mesures à adopter après une intervention de réparation	35
4.3	Dépannage et service	35
A	Schéma électrique	36
B	Schéma des pièces	37

## 1. CONSIGNES DE SECURITE ET MISES EN GARDE

### 1.1 DANGERS LIÉS AU SOUDAGE À L'ARC



#### **MISE EN GARDE UNE DECHARGE ELECTRIQUE peut être mortelle.**

Le contact avec des composants électriques sous tension peut provoquer des électrocutions fatales ou de graves brûlures. L'électrode et le circuit de travail sont sous tension quand il y a du courant. Le circuit d'alimentation et les circuits internes de la machine sont également sous tension quand il y a du courant. Dans le soudage avec du fil, automatique ou semi-automatique, le fil, la bobine de fil, le boîtier du dévidoir et toutes les parties métalliques au contact du fil de soudage sont sous tension. Un équipement mal installé ou mal mis à la terre représente un danger.

1. Ne pas toucher les composants électriques sous tension.
2. Porter des gants isolants secs et sans trous ainsi qu'une protection pour le corps.
3. S'isoler du travail et de la terre au moyen de couvertures ou de tapis isolants secs.
4. Débrancher la source d'alimentation ou arrêter le moteur avant d'installer ou d'effectuer l'entretien de cet équipement. Verrouiller l'interrupteur de courant ou ôter les fusibles de la ligne afin qu'il soit impossible de remettre le courant accidentellement.
5. Installer et mettre cet équipement à la terre correctement selon les codes nationaux, régionaux et locaux et conformément à son mode d'emploi.
6. Eteignez l'équipement quand il n'est pas utilisé. Débranchez l'équipement s'il est laissé sans surveillance ou s'il est hors service.
7. Utiliser des supports d'électrode entièrement isolés. Ne jamais plonger le support dans de l'eau pour le refroidir ni le poser sur le sol ou la surface de travail. Ne pas toucher les supports raccordés à deux machines de soudage en même temps ni toucher d'autres personnes avec le support ou l'électrode.
8. Ne pas utiliser des câbles usés, endommagés, sous-dimensionnés ou mal épissés.
9. Ne pas enrouler les câbles autour du corps.
10. Mettre à la terre la pièce avec une bonne mise à la terre électrique.
11. Ne pas toucher l'électrode quand on se trouve au contact du circuit (de terre) du travail.
12. N'utiliser qu'un équipement en bon état. Réparer ou remplacer immédiatement les parties endommagées.
13. Dans les espaces fermés ou les emplacements humides, ne pas utiliser un appareil de soudage avec une alimentation CA à moins qu'il ne soit équipé d'un réducteur de tension. Utiliser un équipement avec une alimentation CC.
14. Porter un harnais de sécurité pour éviter de tomber si l'on travaille en hauteur.
15. Maintenir en place tous les panneaux et les couvercles, en toute sécurité.



#### **MISE EN GARDE LES RAYONS DE L'ARC peuvent brûler les yeux et la peau tandis que le BRUIT peut compromettre l'ouïe.**

Les rayons de l'arc du procédé de soudage produisent une chaleur intense et des rayons ultraviolets puissants qui peuvent brûler les yeux et la peau. Le bruit de certains procédés peut compromettre l'ouïe.

1. Porter un casque de soudeur équipé d'une visière filtrante adaptée pour protéger le visage et les yeux pendant qu'on soude ou qu'on regarde.
2. Porter des lunettes de sécurité agréées. Les écrans latéraux sont recommandés.
3. Utiliser des écrans de protection ou des barrières pour protéger les autres personnes des éclairs et des éblouissements ; avertir les autres personnes qu'il ne faut pas regarder l'arc.
4. Porter des vêtements de protection réalisés dans un matériau résistant et inflammable (laine et cuir) et des chaussures de sécurité.
5. Utiliser des bouchons d'oreille ou un serre-tête antibruit agréés si le niveau sonore est élevé.
6. Ne jamais porter de lentilles de contact pendant le soudage.



#### **MISE EN GARDE LES FUMÉES ET LES GAZ peuvent être dangereux pour votre santé.**

Le soudage produit des fumées et des gaz. Il peut être dangereux pour votre santé de respirer ces fumées et ces gaz.

1. Garder la tête à l'écart des fumées. Ne pas respirer les fumées.
2. Si on se trouve à l'intérieur, aérer la zone et/ou utiliser une évacuation au niveau de l'arc pour éliminer les fumées et les gaz de soudage.
3. Si la ventilation est mauvaise, utiliser un appareil à respiration d'air pur agréé.
4. Lire les fiches de données de sécurité des matériaux et les instructions du fabricant pour les métaux, les consommables, les revêtements et les produits d'entretien.
5. Ne travailler dans un espace fermé que s'il est bien aéré ou si l'on porte un appareil à respiration d'air pur. Les gaz de protection utilisés pour le soudage peuvent déplacer l'air en provoquant des blessures graves voire mortelles. S'assurer que l'air qu'on respire est pur.
6. Ne pas souder à des endroits proches d'opérations de dégraissage, nettoyage ou vaporisation. La chaleur et les rayons de l'arc peuvent réagir avec les vapeurs et former des gaz extrêmement toxiques et irritants.
7. Ne pas souder sur des métaux présentant un revêtement, comme l'acier zingué ou l'acier revêtu de plomb ou de cadmium, à moins que le revêtement soit ôté de la zone de soudage, que l'endroit soit bien aéré et, si cela s'avère nécessaire, en portant un appareil à respiration d'air pur. Les revêtements et tout métal contenant ces éléments peuvent émaner des fumées toxiques si on les soude.

**MISE EN GARDE****Le soudage peut provoquer un INCENDIE OU UNE EXPLOSION.**

L'arc de soudage provoque des étincelles et des projections. Les gerbes d'étincelles et le métal chaud, les projections de soudure, la pièce chaude et l'équipement chaud peuvent provoquer des incendies et des brûlures. Le contact accidentel de l'électrode ou du fil de soudage avec des objets métalliques peut provoquer des étincelles, une surchauffe ou un incendie.

1. Se protéger et protéger les autres contre les gerbes d'étincelles et le métal chaud.
2. Ne pas souder quand les gerbes d'étincelles peuvent toucher un produit inflammable.
3. Enlever tous les produits inflammables situés à moins de 11 m de l'arc de soudage. Si cela n'est pas possible, bien les couvrir avec des couvercles agréés.
4. Tenir compte que les étincelles de soudage et les matériaux chauds dus au soudage peuvent facilement s'infiltrer à travers de petites fissures et ouvertures jusqu'aux zones proches.
5. Surveiller les incendies et conserver un extincteur à proximité.
6. Ne pas oublier que le soudage sur un plafond, un plancher ou une cloison peut provoquer un incendie sur le côté non visible.
7. Ne pas souder sur les récipients fermés comme les réservoirs ou les fûts.
8. Brancher le câble de travail au travail le plus près possible de la zone de soudage pour éviter que le courant de soudage emprunte un chemin trop long, des voies pouvant être inconnues et provoquer une électrocution et des risques d'incendie.
9. Ne pas utiliser une machine à souder pour décongeler des conduits ayant gelé.
10. Enlever l'électrode enrobée du support ou couper le fil de soudage au niveau de la tuyère de contact lorsqu'elle n'est pas utilisée.

**MISE EN GARDE  
LES GERBES D'ETINCELLES ET LE METAL CHAUD peuvent provoquer des blessures.**

Le piquage et le meulage font voler le métal. Quand les soudures refroidissent elles peuvent libérer du laitier.

1. Porter un écran facial ou des lunettes de sécurité agréés. Les écrans latéraux sont recommandés.
2. Porter des vêtements appropriés pour protéger la peau.

**MISE EN GARDE****Quand ils sont abîmés, les CYLINDRES peuvent exploser.**

Les cylindres des gaz de protection contiennent du gaz haute pression. S'il est abîmé, un cylindre peut exploser. Étant donné que les cylindres de gaz font normalement partie du procédé de soudage, les manipuler soigneusement.

1. Protéger les cylindres de gaz comprimé contre la chaleur excessive, les chocs métalliques et les arcs.
2. Placer et bien fixer les cylindres à la verticale en les attachant à un support immobile ou à un support pour cylindre d'équipement afin d'éviter qu'il ne tombe ou bascule.
3. Conserver les cylindres loin de tout soudage ou d'autres circuits électriques.
4. L'électrode de soudage ne doit jamais toucher un cylindre.
5. N'utiliser que des cylindres à gaz de protection, régulateurs, tuyaux et raccords corrects, conçus pour cette application particulière ; les garder, eux et les parties associées, en bon état.
6. Détourner la tête de la sortie de la valve lorsqu'on ouvre la valve du cylindre.
7. Laisser le bouchon de protection à sa place sur la valve sauf quand on utilise le cylindre ou quand on le raccorde pour l'utiliser.
8. Lire et suivre les instructions relatives aux cylindres à gaz comprimé et à l'équipement associé.

**MISE EN GARDE  
LES PARTIES EN MOUVEMENT peuvent provoquer des blessures.**

Les parties en mouvement, comme les ventilateurs, les rotors et les courroies peuvent couper les doigts et les mains et entraîner les vêtements amples.

1. Laisser toutes les portes, les panneaux, les couvercles et les protections fermés et bien en place.
2. Couper le moteur avant d'installer ou de raccorder l'appareil.
3. Seul le personnel qualifié doit enlever les protections et les couvercles pour l'entretien et le dépannage, en cas de besoin.
4. Pour prévenir tout démarrage accidentel durant la maintenance, débrancher le câble négatif (-) de la batterie de celle-ci.
5. Ne pas approcher les mains, les cheveux, les vêtements amples et les outils des pièces en mouvement.
6. Remettre en place les panneaux ou les protections et fermer les portes quand la maintenance est terminée et avant de démarrer le moteur.



### **MISE EN GARDE**

**Les ÉTINCELLES peuvent provoquer L'EXPLOSION DES GAZ DE LA BATTERIE ;  
L'ACIDE DE LA BATTERIE peut brûler les yeux et la peau.**

Les batteries contiennent de l'acide et génèrent des gaz explosifs.

1. Toujours porter un masque facial quand on travaille sur une batterie.
2. Couper le moteur avant de débrancher ou de brancher les câbles de la batterie.
3. Il ne faut pas que les outils provoquent des étincelles quand on travaille sur une batterie.
4. Ne pas utiliser une machine à souder pour charger les batteries ou faire démarrer les véhicules.
5. Respecter la bonne polarité (+ et -) sur les batteries.

### **REMARQUE**

Considérations sur le soudage et les effets des champs magnétiques et électriques à basse fréquence

Le courant électrique traversant n'importe quel conducteur produit des champs électromagnétiques (EMF). Le courant de soudure ou de découpe produisent des champs électromagnétiques autour des câbles ou des générateurs.

Les champs magnétiques provoqués par des courants élevés peuvent interférer avec le fonctionnement des stimulateurs cardiaques. C'est pourquoi, avant de s'approcher des opérations de soudage à l'arc, découpe, décriquage ou soudage par points, les porteurs d'appareils électroniques vitaux (stimulateurs cardiaques) doivent consulter leur médecin. L'exposition aux champs électromagnétiques de soudure ou de découpe peut produire des effets inconnus sur la santé.

Pour réduire les champs magnétiques dans le lieu de travail, respecter les procédures suivantes.

1. Garder les câbles ensemble en les enroulant ou en les scotchant.
2. Placer les câbles d'un seul côté et loin de l'opérateur.
3. Ne pas enrouler ou placer le câble autour du corps.
4. Laisser la source d'alimentation de soudage et les câbles le plus loin possible du corps.



### **MISE EN GARDE A PROPOS DES PACEMAKERS**

Les procédures ci-dessus font partie de celles également recommandées pour les personnes portant un pacemaker.  
Consulter le médecin traitant pour plus d'informations.

### 1.2 TABLEAU DES SYMBOLES

Seulement certains de ces symboles apparaîtront sur votre modèle

	Marche
	Arrêt
	Tension dangereuse
	Augmenter/Diminuer
	Disjoncteur
	Alimentation auxiliaire CA
	Fusible
	Intensité du courant
	Tension
	Hertz (cycles/s)
	Fréquence
	Négatif
	Positif
	Courant Continu (CC)
	Mise à la terre
	Ligne
	Branchement à la ligne
	Alimentation auxiliaire
	Évaluation du réceptacle-Alimentation auxiliaire

	Monophasée
	Triphasée
	Convertisseur-Transformateur-Redresseur à fréquence statique triphasée
	Distant
	Facteur de marche
	Pourcentage
	Tableau/Local
	Soudage à l'arc avec métal de protection (SMAW)
	Soudage à l'arc sous gaz avec fil plein (GMAW)
	Soudage à l'arc tungstène à gaz (GTAW)
	Coupage à l'arc avec électrode au carbone et jet d'air (CAC-A)
	Courant constant
	Tension constante ou potentiel constant
	Température élevée
	Indication de panne
	Force de l'arc
	Départage par oucher (GTAW)
	Inductance variable
	Entrée de la tension

	Fonction avancement du fil
	Avancement du fil vers la pièce à usiner avec la tension de sortie coupée.
	Pistolet de soudage
	Purge du gaz
	Mode soudage continu
	Mode soudage par points
	Durée du point
	Durée du flux préliminaire
	Temps après le flux
	Fonctionnement de la gâchette en 2 temps Appuyer pour démarrer l'avancement du fil et le soudage, relâcher pour l'arrêter.
	Fonctionnement de la gâchette en 4 temps Appuyer et maintenir appuyé pour le flux préliminaire, relâcher pour amorcer l'arc. Appuyer pour arrêter l'arc et maintenir pour le flux préliminaire.
	Temps de reprise de feu
	Pouces par minute
	Mètres par minute
	Se reporter à la remarque
	Se reporter à la remarque
	Soudage par impulsions



## 2. INTRODUCTION

### 2.1 DESCRIPTION GÉNÉRALE WELDKAR MMA 1630

L'inverseur Weldkar MMA 1630 est le partenaire idéal pour tous les travaux d'entretien et de réparation de soudure. Grâce à son poids léger de 4,9 kg, sa construction robuste et la lanière réglable le Weldkar MMA 1630 est l'aide parfaite pour emplacement.

Avec une tension de 230 Volt et un courant de soudage de 10 à 160 Amp. cette machine soude sans problèmes des électrodes enrobées jusque 3,25 mm.

Cette machine offre aussi la possibilité de souder selon de principe allume TIG.

L'inverseur est équipé avec un ampèremètre digital pour installer et lire le courant de soudage et divers autres fonctions pour satisfaire au besoin du soudeur moderne. L'utilisation d'un générateur est adaptée (min. 5 kVA). Le MMA 1630 est livré dans un coffre robuste, complet avec accessoires (4 m. de câble de masse avec pince de masse et 4 m de câble à souder avec pince porte électrode). L'appareil est complètement construit en accord le standard Européen IEC 60974-1.

La machine a une classe de protection IP 23 S (éclaboussures d'eau) et EMC.

L'inverseur est livré standard avec :

- MMA 1630 inverseur source de courant refroidi à eau
- 4 m câble à souder avec pince porte-électrode et prise DIN.
- 4 m câble de masse avec pince de masse et prise DIN.
- lanière
- coffre
- manuel d'emploi









Dans les instructions ci-dessous vous trouverez une information détaillée pour un emploi correcte et sans danger de la machine et des indications pour obtenir une haute efficacité et qualité de votre source de courant.

A NE PAS UTILISER POUR DÉGELER LES TUYAUX.

### 2.2 SPÉCIFICATIONS TECHNIQUES

Modèle	WK MMA 1630
Tension monophasée	230 Volt
Fréquence	50 / 60 Hz
Fusibles	16 A
Plage de courant de soudage	10 – 160 A
Insertion	160 A – 30%
(40 °C - 10 min.)	120 A – 60%
	95 A – 100%
Tension à vide	63 Volt
Classe de protection	IP 23 S
Classe d'isolation	H
Diamètre de l'électrode	Ø 2.00 – 2.50 – 3.25 - 4.00 mm
Poids	4,9 kg
Dimensions (LxH)	350 x 115 x 210 mm

### 2.3 EXPLICATION DES DONNÉES TECHNIQUES SUR LA PLAQUE DE LA MACHINE

DC INVERTER WELDER		PART NO.	111640160
WK MMA 1630 DC		STANDARD	IEC 60974-1
	10A/10. 4V-160A/16. 4V		10A/20. 4V-160A/26. 4V
	X 30% 60% 100%		X 30% 60% 100%
	I <sub>2</sub> 160A 135A 120A		I <sub>2</sub> 160A 135A 120A
	U <sub>2</sub> 16. 4V 15. 4V 14. 8V		U <sub>2</sub> 26. 4V 25. 4V 24. 8V
U <sub>i</sub> =63V	U <sub>i</sub> =230V	I <sub>o</sub> =12A	U <sub>i</sub> =63V
	1~50-60Hz	IP23S	H AF
CE		www.weldkar.com	

Le poste à souder est construit selon ces normes: IEC 60974-1.

 Convertisseur statique de fréquence monophasé transformateur - redresseur.

MMA Indiqué pour la soudure avec électrodes revêtues.

TIG Indiqué pour soudure TIG.

U<sub>0</sub> Tension à vide secondaire

X Facteur de marche en pour cent. % de 10 minutes pendant lesquelles le poste à souder peut opérer à un certain courant sans causer des surchauffes.

I<sub>2</sub> Courant de soudure

U<sub>2</sub> Tension secondaire avec courant I<sub>2</sub>

U<sub>1</sub> Tension nominale d'alimentation.

I<sub>1eff</sub> C'est la valeur maximale du courant effectif absorbé en considérant le facteur de marche.

IP23S Degré de protection estimée pour le logement.

H Classe d'isolation

AF Refroidissement par air avec ventilateur

### 2.4 PROTECTION THERMIQUE

Cette machine est protégée par un thermostat. Lorsque ce thermostat entre en service, la machine ne donne plus de courant, mais le ventilateur continue à fonctionner. L'entrée en service du thermostat est signalée par l'allumage du voyant jaune (5). Ne pas arrêter le poste à souder avant que le voyant se soit éteint.

### 2.5 MOTOGENERATEURS

Doivent avoir une puissance égale ou supérieure à 5 KVA et ne doivent pas livrer une tension supérieure à 253 V.

### 2.6 PROTECTION CONTRE LES COURTS-CIRCUITS (ANTI-COLLAGE)

S'il y a un court-circuit, supérieure à deux secondes, pendant la soudure d'électrodes enrobées, le courant est réduit jusqu'à une valeur n'étant pas dangereuse.

### 3. INSTALLATION

Doit être exécutée par du personnel qualifié. Tous les raccordements doivent être exécutés conformément aux normes en vigueur et dans le plein respect de la loi de prévention des accidents (norme CEI 26-10 - CENELEC HD 427).

- Assurez-vous que la tension d'alimentation correspond à la tension indiquée sur la plaque des données techniques.
- Lors du montage d'une fiche, s'assurer qu'elle a une portée adéquate et connecter le conducteur vert/jaune du cordon d'alimentation avec la fiche de terre.

ATTENTION ! Les rallonges jusqu'à 30 m doivent avoir une section d'au moins 2,5 mm<sup>2</sup>.

#### 3.1 DESCRIPTION DE LA MACHINE

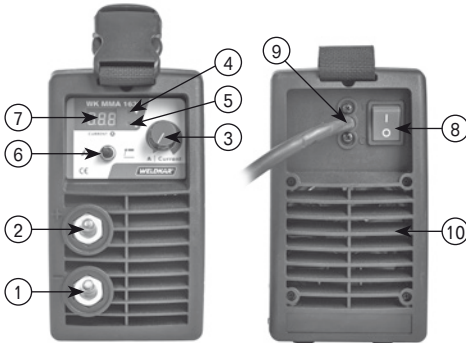

- 1) Borne de sortie négative (-)
- 2) Borne de sortie positive (+)
- 3) Bouton de réglage du courant de soudage: Tournez ce bouton pour régler le courant de soudage.
- 4) Indicateur de marche: La lumière est allumée quand l'appareil est en marche.
- 5) Indicateur d'alarme: La lumière s'allume pour protéger l'appareil en cas de surtension, surcharge ou surchauffe.
- 6) Interrupteur de sélection du procédé: sélection TIG (gauche); sélection MMA (droite).
- 7) Affichage numérique du courant.
- 8) Commutateur d'alimentation: Commande marche / arrêt.
- 9) Accès à l'alimentation: accès au câble.
- 10) Ventilateur: Assure le refroidissement de l'appareil.

#### 3.2 SOUDURE MMA

- Ce poste à souder est indiqué pour la soudure de tous types d'électrodes, exception faite pour le type cellulosique.
- S'assurer que l'interrupteur (8) est en position 0; ensuite raccorder les câbles de soudure en respectant la polarité demandée par le constructeur des électrodes utilisées.

#### TRES IMPORTANT:

Raccorder la borne du câble de masse à la pièce à souder en s'assurant qu'il y a un bon contact afin d'obtenir un bon fonctionnement de la machine et d'éviter des chutes de tension avec la pièce à souder.

- Brancher le câble de masse avec pince de masse au pôle négatif (1).
- Brancher le câble à souder avec pince porte-électrode au pôle positif (2).
- Contrôler que la tension d'alimentation correspond à la tension indiquée sur la plaque des données techniques.
- Ne pas toucher la torche ou la pince porte-électrode et la borne de masse en même temps.
- Configurer l'interrupteur (6) du procédé sur Arc (droite).
- Mettre en marche la machine à l'aide de l'interrupteur (8).
- Régler le courant de soudure à l'aide du bouton (3).

**A la fin de la soudure, arrêter toujours la machine et enlever l'électrode de la pince porte-électrode.**

#### 3.3 SOUDURE TIG

- Ce poste à souder est indiqué pour la soudure d'acier doux, d'acier inoxydable et de cuivre.
- Contrôler que la tension d'alimentation correspond à la tension indiquée sur la plaque des données techniques.
- Ne pas toucher la torche ou la pince porte-électrode et la borne de masse en même temps.
- Raccorder le connecteur du câble de masse au pôle plus (+) du poste à souder et la borne à la pièce dans le point aussi près que possible de la soudure.

**Utiliser une torche type avec soupape à gaz pour la soudure TIG.**

- Raccorder la torche TIG au pôle négatif (-) du poste à souder.
- Brancher le tuyau de gaz sur la sortie du détendeur de pression, qui est raccordé à une bouteille d'ARGON.
- Utiliser une électrode de tungstène avec 2% de cerium (bande gris)  $\varnothing 1,6$  (1/16") pour la soudure d'acier doux et d'acier inoxydable.
- Configurer l'interrupteur de sélection du procédé (6) sur TIG (gauche).
- Mettre en marche la machine à l'aide de l'interrupteur (8).
- Régler le courant de soudure à l'aide du bouton (3).
- Amorcer l'arc par contact avec un mouvement décidé et rapide.

**A la fin de la soudure, se rappeler d'arrêter la machine et de fermer la soupape de la bouteille du gaz.**

## 4. ENTRETIEN

**DOIT ÊTRE EXÉCUTÉE PAR DU PERSONNEL QUALIFIÉ.**

### 4.1 ENTRETIEN DU GÉNÉRATEUR

En cas d'entretien à l'intérieur de la machine, vérifier que l'interrupteur **(8)** soit en position "O" et le cordon d'alimentation soit débranché. Il faut nettoyer périodiquement l'intérieur de la machine en enlevant, avec de l'air comprimé, la poussière qui s'y accumule.

### 4.2 MESURES A ADOPTER APRES UNE INTERVENTION DE REPARATION

Après avoir exécuté une réparation, faire attention à rétablir le câblage de façon qu'il y ait un isolement sûr entre le côté primaire et le côté secondaire de la machine. Éviter que les câbles puissent entrer en contact avec des organes en mouvement ou des pièces qui se réchauffent pendant le fonctionnement. Remonter tous les colliers comme sur la machine originale de manière à éviter que, si par hasard un conducteur se casse ou se débranche, les côtés primaire et secondaire puissent entrer en contact. Remonter en outre les vis avec les rondelles dentelées comme sur la machine originale.

### 4.3 DÉPANNAGE ET SERVICE

Symptôme	Solution
L'indicateur de courant ne s'allume pas, le ventilateur ne tourne pas, pas de courant de soudage.	<ol style="list-style-type: none"><li>Vérifier que l'interrupteur principal est sur Marche.</li><li>Vérifier que le câble d'alimentation est bien connecté dans la prise.</li></ol>
Le ventilateur est en marche, il n'est pas l'objet d'instabilité par la commande de courant de soudage, le courant est fort, parfois faible.	<ol style="list-style-type: none"><li>Le câble de courant est endommagé, remplacez le.</li><li>Mauvaises connexions, contrôler les fiches et les prises.</li></ol>
L'indicateur de courant s'allume, le ventilateur tourne normalement, pas de courant de soudage.	<ol style="list-style-type: none"><li>Vérifier pour tous les connecteurs dans l'appareil s'il existe un problème.</li><li>Une cause peut être un défaut de circuit.</li><li>L'indicateur d'alarme est allumé. (1) l'appareil est en état de protection pour cause de surchauffe. Dans ce cas, ne pas éteindre l'appareil, mais attendre que le ventilateur ait refroidi l'appareil à une température raisonnable. Une fois l'indicateur éteint, vous pouvez poursuivre votre travail. (2) Vérifier si le contacteur thermique est endommagé. Si c'est le cas, le remplacer.</li></ol>
La pince de masse s'échauffe.	Le courant nominal de la pince de masse est trop bas, la remplacer par une pince plus grande.
Fortes éclaboussures en cas de soudage manuel.	La polarité de sortie est excessive. Inverser le connecteur du courant sortant.

### A. ELEKTRISCH SCHEMA / ELECTRICAL PRINCIPLE DRAWING ELEKTRISCHES SCHALTBILD / SCHEMA ELECTRIQUE

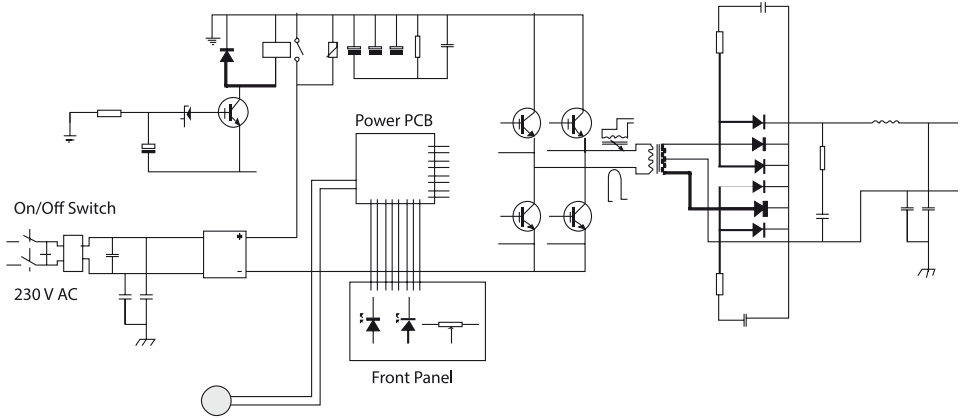

**B. ONDERDELENTEKENING / SPARE PARTS LIST  
ERSATZTEILZEICHNUNG / SCHEMA DES PIÉCES**

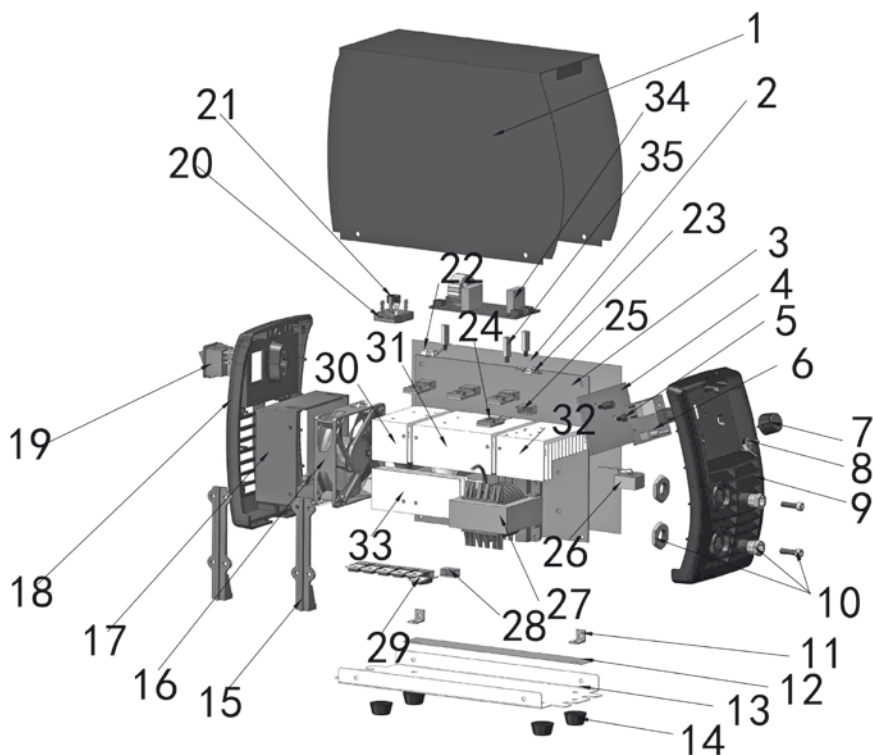

Pos.	Description	Quantity	Pos.	Description	Quantity
1	Cover	1	19	Switch	1
2	Insulation paper	2	20	Rectifier bridge	1
3	Main PCB	1	21	Rectifier positioning cap	1
4	Control PCB	1	22	Switch (Normally open)	1
5	Isolating pillar	2	23	Switch (Normally open)	1
6	Front display PCB	1	24	IGBT module	4
7	Knob	1	25	Collets	4
8	Water proof cap	1	26	Current transformer	1
9	Front panel	1	27	Main transformer	1
10	Socket	2	28	Collets	6
11	Base foot	2	29	Fast recovery diode	6
12	Insulation paper	1	30	Heat sink	1
13	Base plate	1	31	Heat sink	1
14	Foot	4	32	Heat sink	1
15	Holder	2	33	Heat sink	1
16	Fan	1	34	EMC PCB	1
17	Fan fixing cover	1	35	Isolating pillar	3
18	Rear panel drawing	1			

NED

ENG

DEU

FRA







**welding**  
equipment

[www.weldkar.com](http://www.weldkar.com)