

# G461 Sluitvolgorde glijarmsysteem voor dubbele deuren

DC700 | DC710 | DC700FMB | DC500 | DC340



Glijarmsystemen

### Kenmerken G461 sluitvolgorde glijarmsysteem

- Geïntegreerde mechanische coördinator voor dubbele deuren
- Nauwkeurig afgestemde sluitprocedure. De passieve deur dient nagenoeg gesloten te zijn wanneer de actieve deur begint te sluiten.
- Wanneer de passieve deur open staat kan de actieve deur open blijven staan in elke hoek tot 150°
- Voor dubbele rook- en brandwerende deuren, scharnierafstand 1250 - 2800 mm
- Standaard montage op scharnierzijde en niet-scharnierzijde
- Bij montage op niet-scharnierzijde is hoekarm G120 vereist
- 14 mm in hoogte verstelbare glijarm
- Breed toepassingsveld
- Standaard kleur: zilver

DCG461 is compatibel met DC700, DC710 en DC500. DCG461 is ook compatibel met DC700FMB vrijloopdeurdranger en DC340 bij montage aan scharnierzijde.

Sluitvolgorde glijarmsysteem wordt zonder deurdranger geleverd. Deze moet apart worden besteld.



CE	Abloy Oy PO Box 108 80101 Joensuu, Finland	10				
	0432-BPR-0049	EN1158:1997+A1:2002	3	8	$\frac{6}{3}$	1 1 3

CE	Abloy OY PO Box 108 80101 Joensuu, Finland	10				
	1162-CPD-0464	EN 1154:1996+A1:2002	3	8	$\frac{6}{3}$	1 1 4

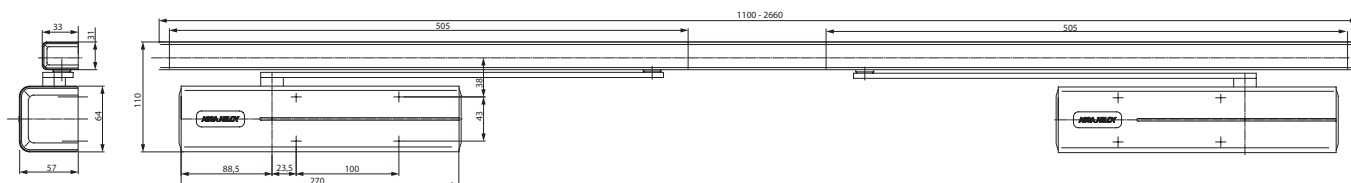

## Technische specificaties

Technische specificaties	
Scharnierafstand	1250 - 2800 mm
Rook- en brandwerende deuren	ja
Maximale openingshoek van de actieve deur (scharnierzijde / niet-scharnierzijde)	150° / 120°
Maximale openingshoek van de passieve deur (scharnierzijde / niet-scharnierzijde)	170° / 120°
Gewicht	2,6 kg
Hoogte	31 mm
Diepte	33 mm
Lengte	afhankelijk van de scharnierafstand
Gecertificeerd volgens	EN 1158
CE-gecertificeerd voor producten voor bouwdoeleinden	ja

Kijk voor details deurdranger DC700

## Alle voordelen op een rijtje

Hier ziet u de product-specifieke voordelen van de diverse modellen deurdrangers in relatie tot uw specifieke wensen

Klantensegment	Voordelen
Architecten, adviseurs en voor-schrijvers van bestekboeken	- breed toepassingsveld: rook- en brandwerende deuren alsook standaarddeuren - moderne vormgeving - compact
Aannemers en installateurs	- instelbaar voor vrijwel alle typen deuren en kozijnen - snelle en eenvoudige montage - snel en eenvoudig instelbaar - geschikt voor montage op scharnierzijde en niet-scharnierzijde
Handel	- beperkte investering door modulaire opbouw assortiment - één product geschikt voor alle toepassingen - één model voor montage op zowel scharnierzijde als niet-scharnierzijde
Gebruiker	- nauwkeurige sluitprocedure in elke situatie

## Specificaties G461

- ASSA ABLOY glijarm met mechanische coördinator voor dubbele deuren in combinatie met de DC700 deurdranger met CAM-Motion® technologie
- Scharnierafstand 1250 - 2800 mm
  - Wanneer de passieve deur open staat kan de actieve deur open blijven staan in elke hoek tot 150°
  - Standaard montage op scharnierzijde en niet-scharnierzijde
  - Bij montage op niet-scharnierzijde is hoekarm G120 vereist
  - 14 mm in hoogte verstelbare glijarm
  - Breed toepassingsveld

## Accessoires:

## Accessoires - armen

- Draagstang A101
- Draagstang A102
- Vastzetelement A114
- Montageplaat A115
- Hoekmontageplaat A116
- Hoekmontageplaat A117
- Openingsdemper A191
- Hoekarm G120

## Kleuren:

- Zilver EV1
- RVS

## Afmetingen montageposities

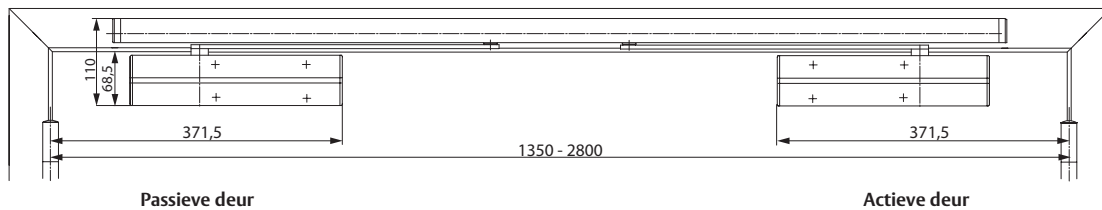

1-Deurbladmontage  
scharnierzijde

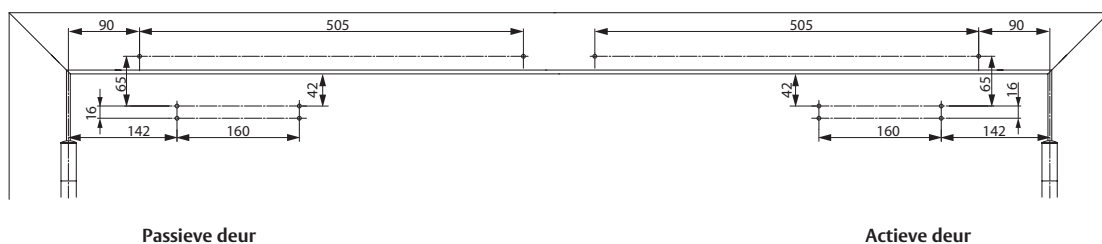

DC700 met  
montageplaat A120

Montage configuratie deurblad scharnierzijde

Deurdranger	2 x DC700, DC700FMB, DC500 en DC340 (of combinate)
Glijarm	1 x G461
Draagstang	1 x A101 (voor rook- en brandwerende deuren)

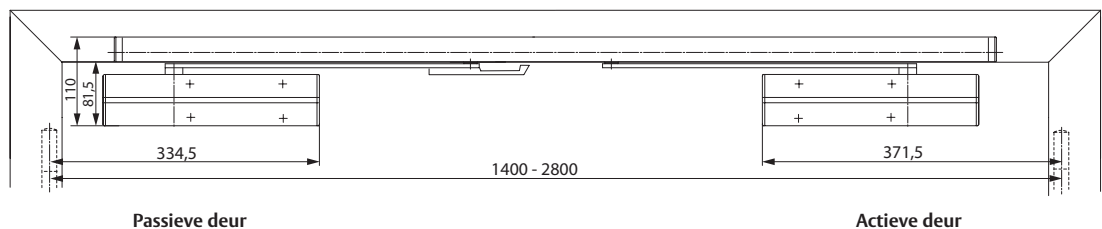

2 - Deurbladmontage  
niet-scharnierzijde

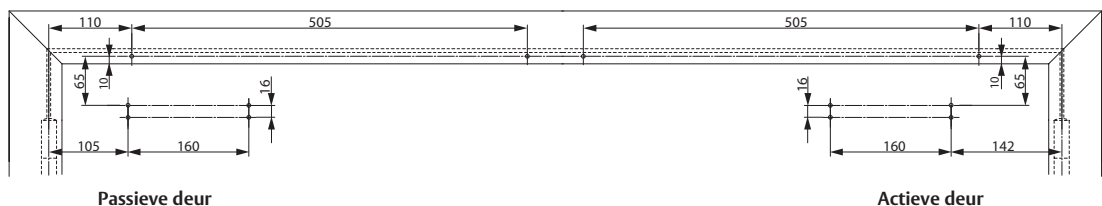

DC700 met  
montageplaat A120

Montage configuratie deurblad niet-scharnierzijde

Deurdranger	2 x DC700 of DC500
Glijarm	1 x G461
Hoekarm	1 x G120
Draagstang	1 x A102 (voor rook- en brandwerende deuren)

Montage configuratie deurblad niet-scharnierzijde bij verdiept kozijn

Deurdranger	2 x DC700 of DC500
Glijarm	1 x G461
Hoekarm	1 x G120
Hoekmontageplaat	2 x A116, 1 x A117
Draagstang	1 x A102 (voor rook- en brandwerende deuren)

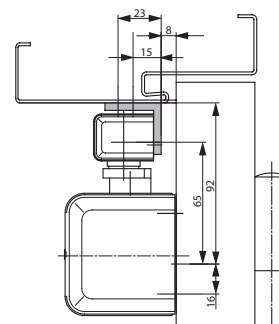

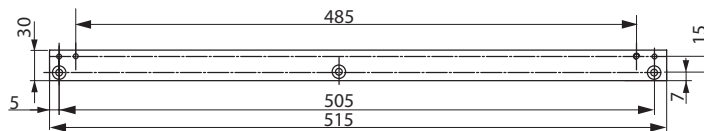
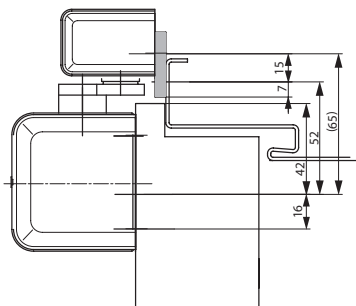

Vlakte montageplaat A115 voor glijarm G461.

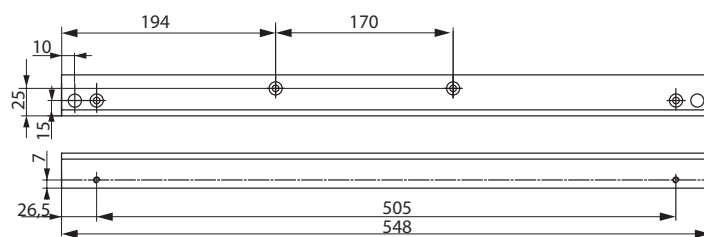
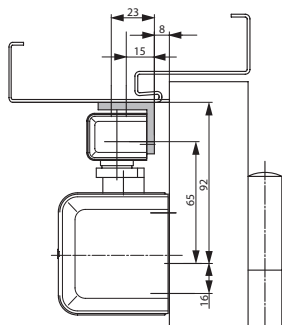

Hoekmontageplaat A116 voor montage van glijarm G461 op niet-scharnierzijde.

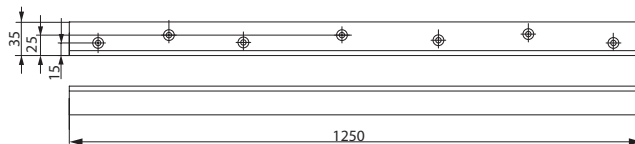

Hoekmontageplaat A117 middensteun voor montage van glijarm G461 op niet-scharnierzijde.

## Accessoires

**Hoekarm G120**

Voor montage op dubbele deuren op niet-scharnierzijde

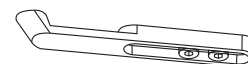
**Draagstang A101**

Zorgt voor correcte openingsvolgorde van inactieve deur.  
Toepassen bij rook- en brandwerende deuren.  
Montage aan scharnierzijde.

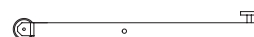
**Draagstang A102**

Zorgt voor correcte openingsvolgorde van inactieve deur.  
Toepassen bij rook- en brandwerende deuren.  
Montage aan niet-scharnierzijde.

**Vastzetelement A114**

Niet voor rook- en brandwerende deuren.

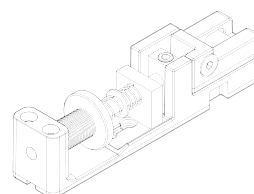
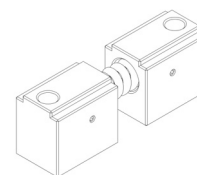
**Openingsdemper A191**

## Bestelinformatie

Glijarmsysteem wordt  
zonder deurdranger  
geleverd.  
Deze dient apart te  
worden besteld.

Beschrijving	Artikelcode
<b>Glijarmsystemen</b>	
G461 sluitvolgorde glijarmsysteem, zilver EV1	DCG461----DEV1-
G461 sluitvolgorde glijarmsysteem, RVS	DCG461----D35--
<b>Accessoires - armen</b>	
A101 carry bar, zilver EV1	DCA101-----
A102 carry bar, zilver EV1	DCA102-----
A114 vastzetelement	A114-----
A115 montageplaat, zilver EV1	DCA115----EV1-
A116 hoekmontageplaat, zilver EV1	DCA116----EV1-
A117 hoekmontageplaat, zilver EV1	DCA117----EV1-
A191 openingsdemper	DCA191-----
G120 haakarm, zilver EV1	DCG120----EV1-