

argenta[®]
opening doors



argenta[®] proslide

Handleiding

Notice de montage

User guide

Anleitung

Lees deze handleiding eerst aandachtig eer u van start gaat. Het plaatsen van de argenta® proslide dient te gebeuren door een vakman.

Stap 1: Voorbereiding van het deurblad.

Plaatsing van de bevestigingssystemen en ondergeleiding

1. Bevestigingssysteem:

a. Standard-Fix:

Schroef het standardfix bevestigingssysteem op de deur. Type schroef 4,5x30 (niet meegeleverd).

In geval van 2 Standard-Stops of 1 Standard-Stop en 1 Slow-Stop.

En cas de 2 Standard-Stop ou 1 Standard-Stop et 1 arrêt «Slow-Stop».

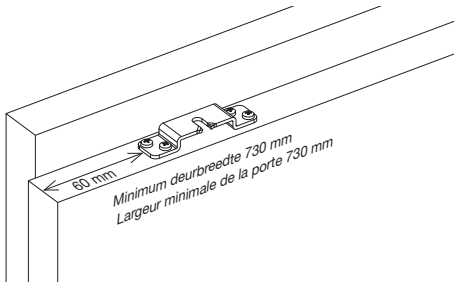

b. Manual-Fix:

Maak aan de bovenzijde, op 5mm of 70mm van de zijkant van de deur, een uitfrezing van 121x21 mm en 12 diep. Schroef het bevestigingssysteem vast met 4 schroeven. Type schroef 4,5x30 (niet meegeleverd).

In geval van 2 Standard-Stops of 1 Standard-Stop en 1 Slow-Stop.

En cas de 2 Standard-Stop ou 1 Standard-Stop et 1 arrêt «Slow-Stop».

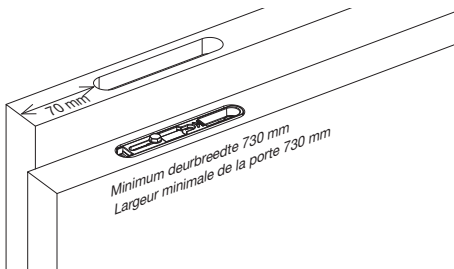

Lisez cette notice attentivement avant de commencer. Le montage de l'argenta® proslide doit être exécuté par un professionnel.

Étape 1: Préparation de la feuille de la porte.

Montage des systèmes de fixation et le guidage au sol.

1. Systèmes de fixation:

a. Standard-Fix:

Visser la système de fixation "standardfix" sur la porte avec 4 vis de type 4,5x30 (pas inclus).

In geval van 1 dubbele Slow-Stop. In geval van 2 enkele Slow-Stops is de minimum deurbreedte 930mm.

En cas de 1 double Slow-Stop. En cas de 2 Slow-Stop (singulier) l'épaisseur minimale de la porte est 930mm.

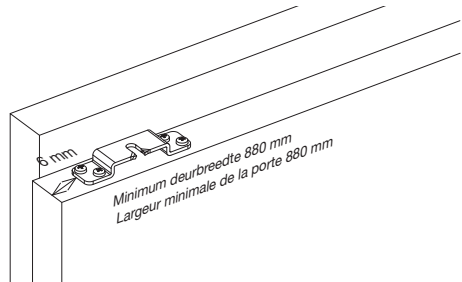

b. Manual-Fix:

Fraiser au-dessus de la porte une fente, à 5mm ou 70mm du côté de la porte, de 121x21mm et 12mm en profondeur. Visser la système de fixation avec 4 vis de type 4,5x30 (pas inclus).

In geval van 1 dubbele Slow-Stop. In geval van 2 enkele Slow-Stops is de minimum deurbreedte 930mm.

En cas de 1 double Slow-Stop. En cas de 2 Slow-Stop (singulier) l'épaisseur minimale de la porte est 930mm.

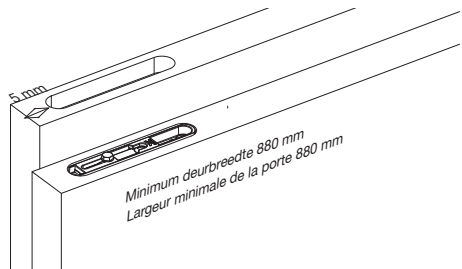

Installatie met ESSi® module:

In geval van 1 dubbele Slow-Stop. In geval van 2 enkele Slow-Stops is de minimum deurbreedte 930 mm.

Installation avec module ESSi®

En cas de 1 double Slow-Stop. En cas de 2 Slow-Stop (singulier) l'épaisseur minimale de la porte est 930mm.

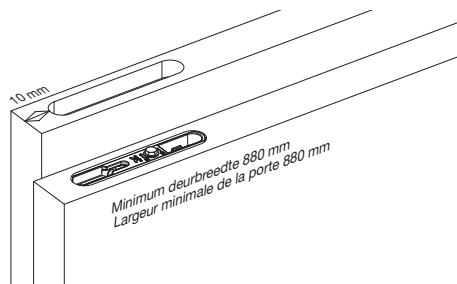

c. Auto-Fix:

Maak aan de bovenzijde, op 5mm of 70mm van de zijkant van de deur, een uitfrezing van 121x21 mm en 15 diep. Schroef het bevestigingssysteem vast met 4 schroeven. Type schroef 4,5x30 (niet meegeleverd).

c. Auto-Fix:

Fraiser au-dessus de la porte une fente, à 5mm ou 70mm du côté de la porte, de 121x21mm et 15mm en profondeur. Visser la système de fixation avec 4 vis de type 4,5x30 (pas inclus).

In geval van 2 Standard-Stops of 1 Standard-Stop en 1 Slow-Stop.

En cas de 2 Standard-Stop ou 1 Standard-Stop et 1 arrêt «Slow-Stop».

In geval van 1 dubbele Slow-Stop. In geval van 2 enkele Slow-Stops is de minimum deurbreedte 930 mm.

En cas de 1 double Slow-Stop. En cas de 2 Slow-Stop (singulier) l'épaisseur minimale de la porte est 930mm.

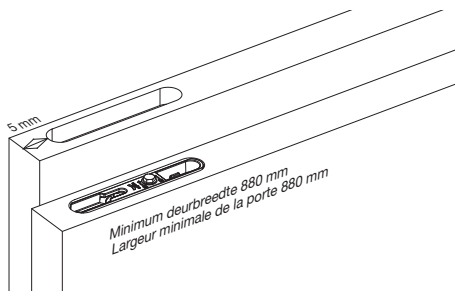
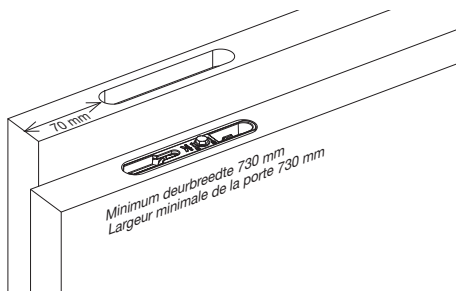

Installatie met ESSI® module:

In geval van 2 Standard-Stops of 1 Standard-Stop en 1 Slow-Stop.

Installation avec module ESSI®:

En cas de 2 Standard-Stop ou 1 Standard-Stop et 1 arrêt « Slow-Stop ».

Installatie met ESSI® module:

In geval van 1 dubbele Slow-Stop. In geval van 2 enkele Slow-Stops is de minimum deurbreedte 930 mm.

Installation avec module ESSI®:

En cas de 1 double Slow-Stop. En cas de 2 Slow-Stop (singulier) l'épaisseur minimale de la porte est 930mm.

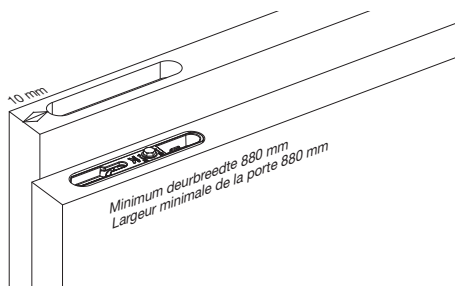
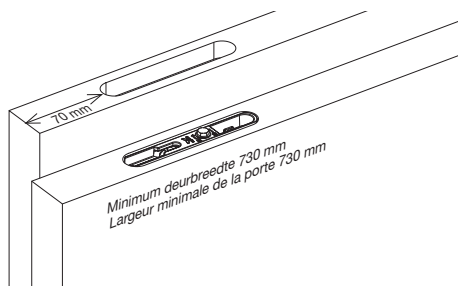

2. Frees onderaan de deur een gleuf

voor het U-profiel van 15x15 mm over de hele lengte van de deur en monteer het geleidingsprofiel. Type schroef 3x20 (niet meegeleverd).

2. Fraiser au-dessous de la porte une fente,

pour le profil U, de 15x15mm sur toute la longueur de la porte. Visser le profil de guidage avec des vis du type 3x20 (pas inclus).

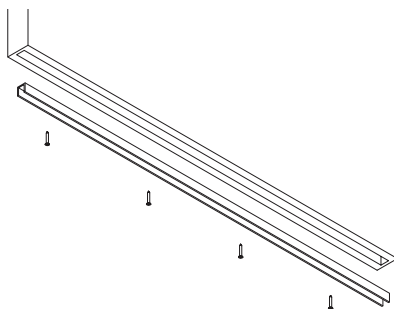

Stap 2: Montagemogelijkheden van het draagprofiel

1. Montage van het draagprofiel aan de muur:

a. Muurprofiel:

Het muurprofiel heeft dezelfde lengte als het draagprofiel en wordt om de 300mm gemonteerd aan de muur. Zorg er voor dat het muurprofiel waterpas gemonteerd is. Daarna schroeft u het draagprofiel aan het muurprofiel. Moeren (M5) en bouten apart te bestellen.

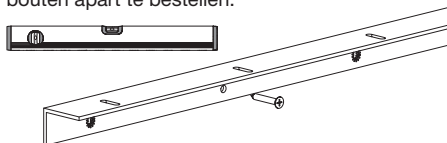

b. Muurbeugels:

Bevestig om de 300mm een muurbeugel aan de muur (schroeven en pluggen niet meegeleverd). Zorg er voor dat de muurbeugels waterpas gemonteerd zijn. Daarna schroeft u het draagprofiel aan de muurbeugels. Moeren (M5) en bouten apart te bestellen.

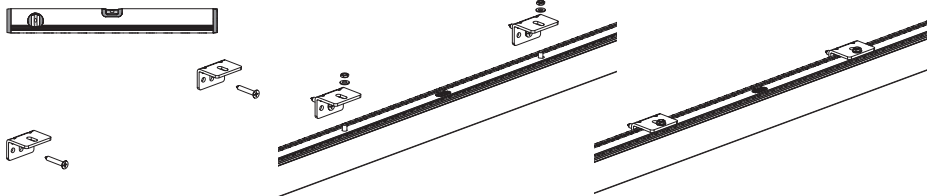

2. Montage van het draagprofiel aan het plafond:

Bevestig het draagprofiel om de 300mm aan het plafond (schroeven en pluggen niet meegeleverd). Om de 150mm kan er een bijkomende schroef geplaatst worden. Minimale schroefdiameter 5mm. Zorg ervoor dat het draagprofiel waterpas gemonteerd is door gebruik te maken van stelblokjes (niet meegeleverd).

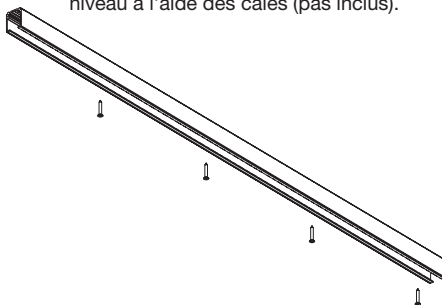

Étape 2 : Possibilités de montage du profil supérieur

1. Montage du profil supérieur au mur:

a. Le profil support mural:

Le profil a les mêmes dimensions que le profil supérieur. Il est fixé au mur tous les 300mm. Assurez-vous que le profil est monté au niveau. Puis visser le profil supérieur au profil mural. Des boulons (M5) et des écrous à commander séparément.

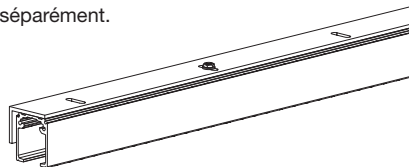

b. Des supports muraux :

Fixer le support mural tous les 300mm au mur (vis et chevilles pas inclus). Assurez-vous que les supports muraux sont montés au niveau. Puis visser le profil supérieur aux supports muraux. Des boulons (M5) et des écrous à commander séparément.

2. Montage du profil supérieur au plafond :

Fixer le profil supérieur tous les 300mm au plafond (vis et chevilles pas inclus). Une vis supplémentaire peut être vissée chaque 150mm. Le diamètre minimal du vis doit être 5mm. Assurez-vous que le profil supérieur est monté au niveau à l'aide des cales (pas inclus).

Stap 3: Voorbereiden van de geleidende rail

1. Plaatsing van de Standard-Stop of Slow-Stop activator

a. Plaatsing van de Slow-Stop activator:

Schuif de activator in de bovenste kamer en schroef hem via de 5 stelschroefjes (met zeskant-sleutel 2) op de juiste plaats vast.

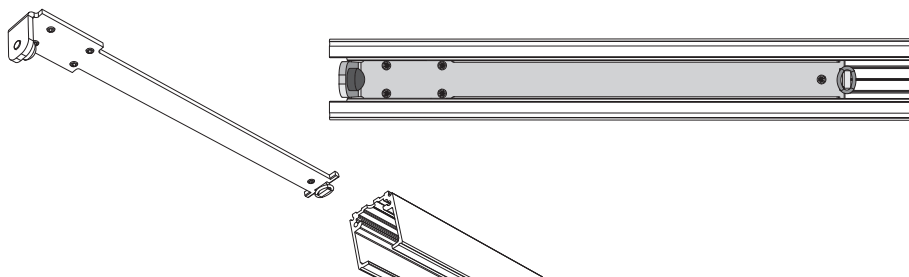

b. Plaatsing van de Standard-Stop:

Schuif de stopper in de bovenste kamer en plaats hem op de juiste plaats. Schroef hem vast met de 2 inbusschroefjes (met zeskantsleutel 3) op de onderzijde ①. De veerspanning van de stopper kan aangepast worden via het derde schroefje op de onderzijde ②.

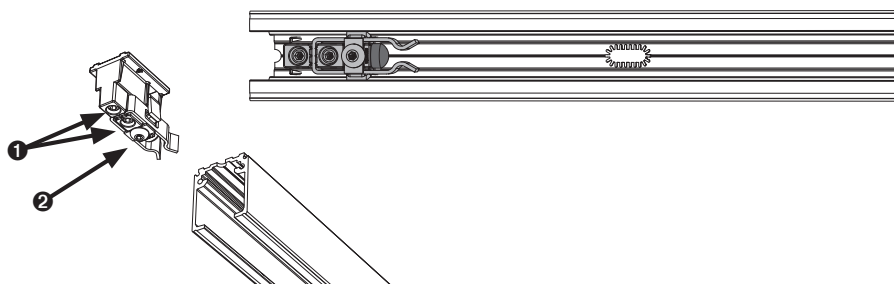

Étape 3: Préparer le profil supérieur

1. Montage du Standard-Stop ou de l'activateur de l'amortisseur Slow-Stop

a. Montage de l'activateur de l'amortisseur Slow-Stop :

Glisser l'activateur dans la chambre supérieure et fixer le au bon endroit avec les 5 vis.

b. Montage du Standard-Stop :

Glisser l'arrêt dans la chambre supérieure et fixer le au bon endroit avec les 2 vis (avec clé allen 3)

①. La tension du ressort de l'arrêt peut être régler avec la troisième vis ②.

2. Plaatsing van de rolstelsels:

a. Met Standard-Stop:

Schuif de rolstelsels in het bovenprofiel en klik ze vast in de Standard-Stop.

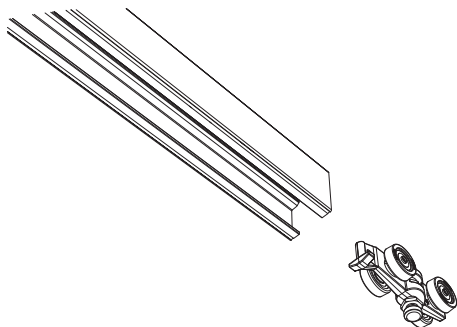

2. Montage des roulements:

a. Avec Standard-Stop :

Glisser les roulement dans le profil supérieur et cliquer les dans les arrêts.

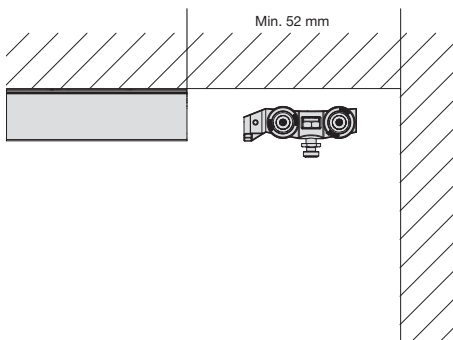

b. Met Slow-Stop:

Controleer of de Slow-Stop geactiveerd is. De Slow-Stop staat geactiveerd wanneer de haan het dichtst gepositioneerd is bij het kantelbare rolstelsel van de Slow-Stop.

b. Avec Slow-Stop :

Assurez-vous que l'amortisseur "Slow-Stop" est activé. L'amortisseur "Slow-Stop" est activée lorsque le marteau est le plus proche à les roulement basculable.

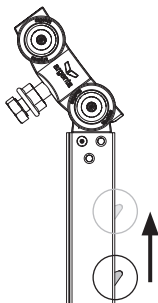

Schuif de Slow-Stop in het bovenprofiel en klik ze vast in de activator.

Glisser l'amortisseur dans le profil supérieur et cliquer le dans l'activateur.

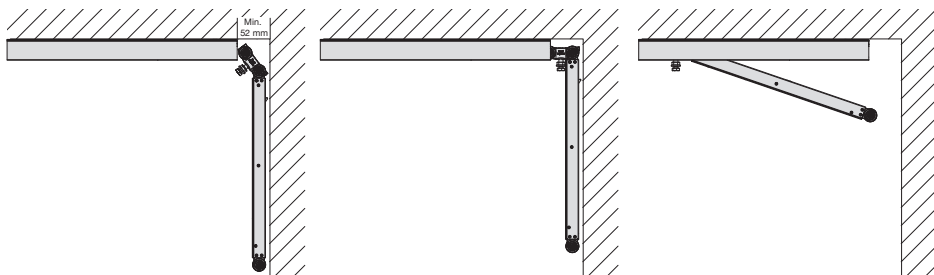

3. Indien voorzien: plaatsing van de ESSI®-module:

Schuif de ESSI-module voorzien van een koppelplaatje in het draagprofiel en schroef het koppelplaatje vast.

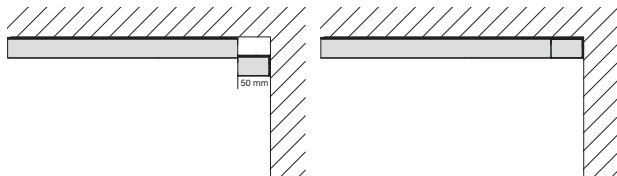

Let op: indien u de Slow-Stop gebruikt, moet u de activator gebruiken ipv het koppelplaatje om de ESSI-module aan het bovenprofiel te koppelen.

3. Si c'est prévu: le montage de la module "ESSI®":

Monte la module ESSI avec la plaque d'attelage et fixer le dans la chambre supérieure.

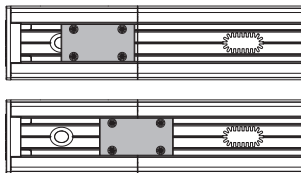

Attention: si l'amortisseur Slow-Stop est prévu, on doit utiliser l'activateur comme plaque de fixation de la module ESSI.

Stap 4: Plaats de ondergeleider,

perfect loodrecht onder het draagprofiel, op de vloer. Type schroef 4,5x30 (niet meegeleverd).

Étape 4: Fixer le guide au sol,

parfaitement à la verticale du profil supérieur avec 2 vis de type 4,5x30 (pas inclus).

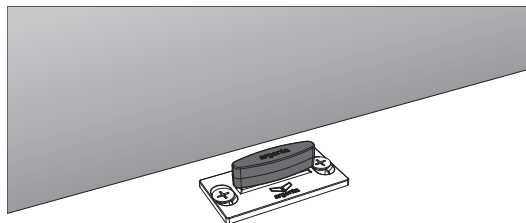

Stap 5: Ophangen van de deur

1. Standard-Fix:

- Haak de bevestigingsystemen in de rolstelsels.
- Pas desgewenst de hoogte aan door aan de boutkop te draaien.
- Draai de moer aan via meegeleverde sleutel. Blokkeer met een 2de moersleutel M8.

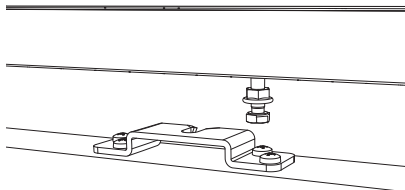

2. Manual-Fix:

Hang het bevestigingssysteem aan het rolstelsel, schuif het klepje dicht en schroef de bout vast met de meegeleverde moersleutel M5. Pas de hoogte desgewenst aan via de zeskant van de draagbout.

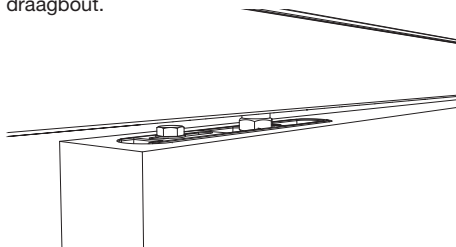

3. Auto-Fix:

Schuif het rolstelsel in het bevestigingssysteem tot u de klik hoort en pas de hoogte desgewenst aan via de zeskant van de draagbout met de meegeleverde moersleutel M8. Voor de demontage, draai het kleine boutje volledig naar beneden met de moersleutel M5.

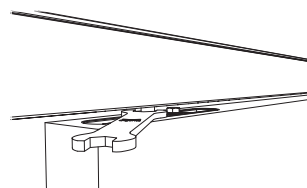
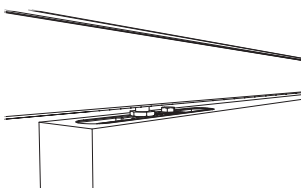
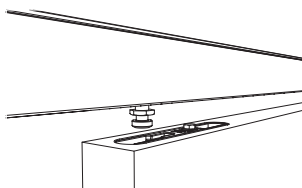

Étape 5 : Montage de la porte

1. Standard-Fix:

- Accrocher les systèmes de fixation sur les roulements.
- Régler la hauteur en tournant la tête de vis.
- Serrer l'écrou avec la clé fournie. Bloquer avec une 2ème clé M8.

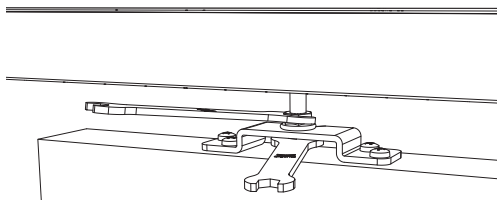

2. Manual-Fix:

Accrocher les systèmes de fixation sur les roulements. Faites glisser le couvercle et serrer la vis avec la clé M5 fournie. Régler la hauteur souhaitée de l'hexagone sur le roulement.

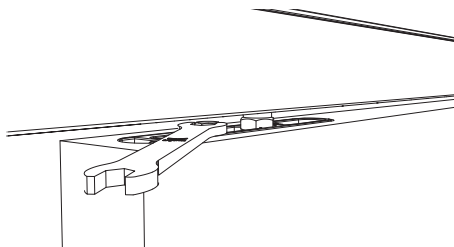

3. Auto-Fix:

Faites glisser le roulement dans la fixation jusqu'à ce qu'il s'enclenche et ajuster la hauteur désirée avec le clé M8 fournis sur l'hexagone sur le roulement. Pour le démontage, tourner la petite vis complètement avec le clé M5.

Opties:

1. Kunststof eindkappen:

Klik de kunststof eindkappen op het draagprofiel.

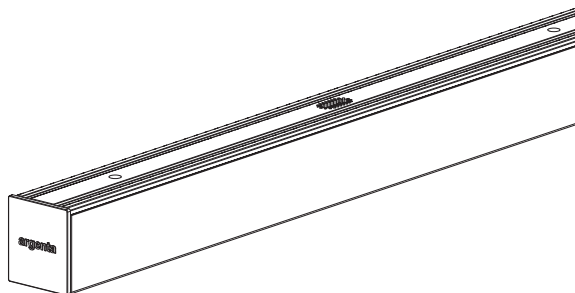

2. Afdekkap voor plafondmontage:

Klik het afdekprofiel voor plafondmontage op het draagprofiel. Op beide zijden kan u de alu eindkappen schuiven.

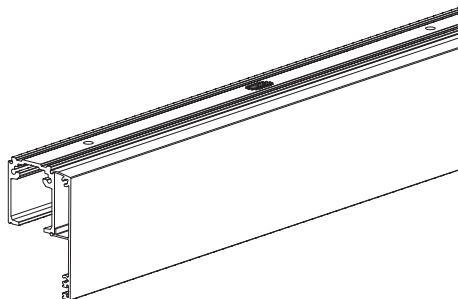

3. Afdekkap voor muurmontage:

Klik het afdekprofiel voor muurmontage op het draagprofiel. Op beide zijden kan u de alu eindkappen schuiven.

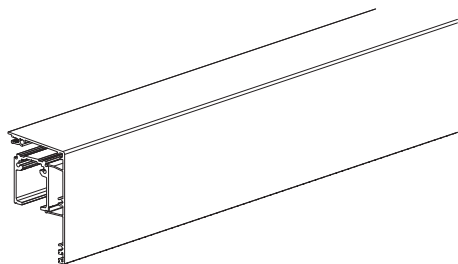

Options:

1. Couvertres en plastique pour le profil supérieur:

Clique le couvercle sur le profil.

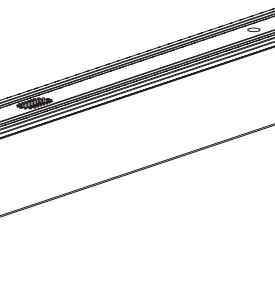

2. Le cache-rail pour montage au plafond :

Clique le profil cache-rail pour montage au plafond sur le profil supérieur. Des deux côtés, vous pouvez assembler des embouts en aluminium.

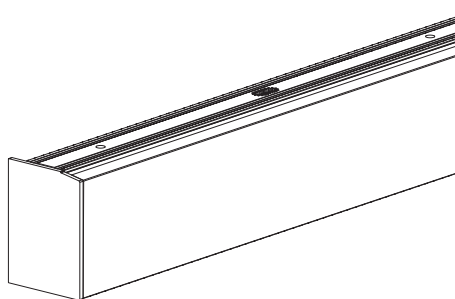

3. Le cache-rail pour montage au plafond :

Clique le profil cache-rail pour montage au mur sur le profil supérieur. Des deux côtés, vous pouvez assembler des embouts en aluminium.

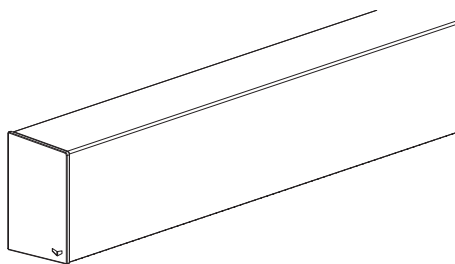

Read this guide carefully before you start.
The argenta® proslide should be installed by a professional.

Lesen Sie diese Anleitung aufmerksam durch,
bevor Sie mit der Montage beginnen. Die Montage von argenta® proslide muss durch einen Fachmann erfolgen.

Step 1: Preparation of the door leaf.

Schritt 1: Vorbereitung des Türblatts.

Positioning of the fixation system and bottom guiding system

Montage der Befestigungssysteme und der Unterführung

1. Fixation system:

1. Befestigungssystem:

a. Standard-Fix:

Screw the standard-fix fixation system to the door. Screw type 4.5 x 30 (not supplied).

a. Standard-Fix:

Schrauben Sie das Standardfix-Befestigungssystem an die Tür. Schraubentyp 4,5 x 30 (nicht im Lieferumfang enthalten).

*If there are 2 Standard-Stops or 1 Standard-Stop and 1 Slow-Stop.
Bei 2 Standard-Stops oder 1 Standard-Stop und 1 Slow-Stop.*

*In case of 1 double Slow-Stop. If there are 2 single Slow-Stops the minimum door width will be 930mm.
Im Fall von 1 Doppel Slow-Stop. Bei zwei einzelnen Slow-Stops beträgt die min. Türbreite 930mm.*

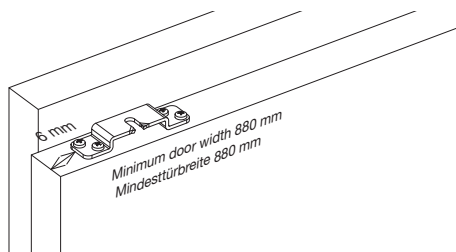
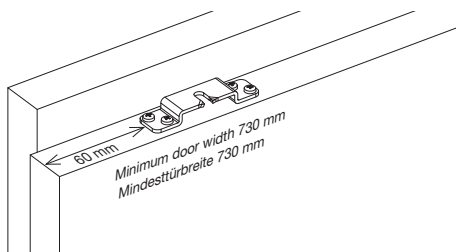

b. Manual-Fix:

At 5mm or 70mm from the side of the door, rout a groove that measures 121x21 mm and 12 deep. Screw the fixation system on with 4 screws. Screw type 4.5 x 30 (not supplied).

b. Manual-Fix:

Fräsen Sie an der Oberseite, 5 mm oder 70 mm von der Seite der Tür, eine Aussparung von 121 x 21 mm und 12 tief. Befestigen Sie das Befestigungssystem mit 4 Schrauben. Schraubentyp 4,5 x 30 (nicht im Lieferumfang enthalten).

*If there are 2 Standard-Stops or 1 Standard-Stop and 1 Slow-Stop.
Bei 2 Standard-Stops oder 1 Standard-Stop und 1 Slow-Stop.*

*In case of 1 double Slow-Stop. If there are 2 single Slow-Stops the minimum door width will be 930mm.
Im Fall von 1 Doppel Slow-Stop. Bei zwei einzelnen Slow-Stops beträgt die min. Türbreite 930mm.*

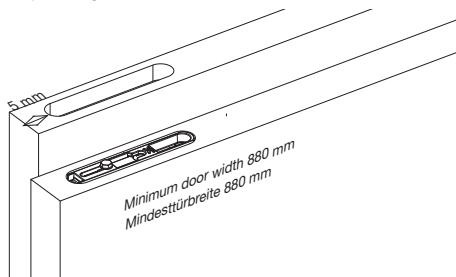
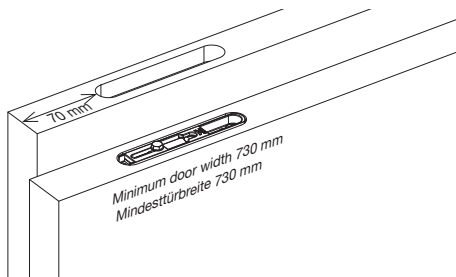

Installation with ESSi® module:
 In case of 1 double Slow-Stop. If there are 2 single Slow-Stops
 the minimum door width will be 930mm.

Installation mit ESSi®-Modul:
 Im Fall von 1 Doppel Slow-Stop. Bei zwei einzelnen Slow-
 Stops beträgt die min. Türbreite 930mm.

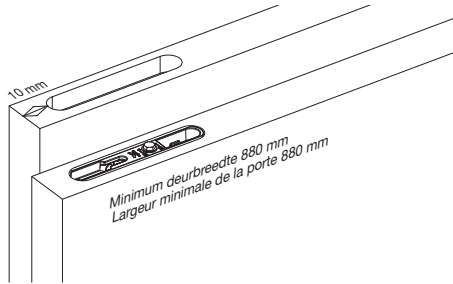

c. Auto-Fix:

At 5mm or 70mm from the side of the door, rout a groove that measures 121x21 mm and 15 deep. Screw the fixation system on with 4 screws. Screw type 4.5 x 30 (not supplied).

c. Auto-Fix:

Fräsen Sie an der Oberseite, 5 mm oder 70 mm von der Seite der Tür, eine Aussparung von 121 x 21 mm und 15 tief. Befestigen Sie das Befestigungssystem mit 4 Schrauben. Schraubentyp 4,5 x 30 (nicht im Lieferumfang enthalten).

If there are 2 Standard-Stops or 1 Standard-Stop and 1 Slow-Stop
 Bei 2 Standard-Stops oder 1 Standard-Stop und 1 Slow-Stop

In case of 1 double Slow-Stop. If there are 2 single Slow-Stops
 the minimum door width will be 930mm.
 Im Fall von 1 Doppel Slow-Stop. Bei zwei einzelnen Slow-
 Stops beträgt die min. Türbreite 930mm.

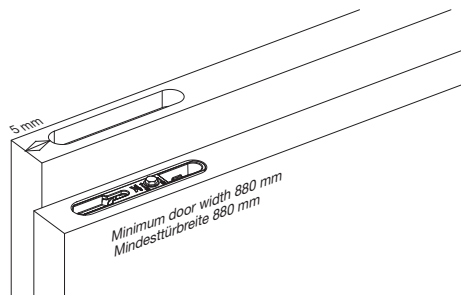
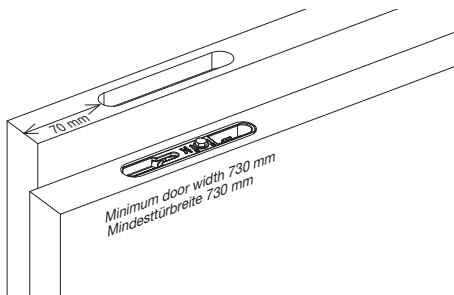

Installation with ESSi® module:

If there are 2 Standard-Stops or 1 Standard-Stop and 1 Slow-Stop.

Installation mit ESSi®-Modul:

Bei 2 Standard-Stops oder 1 Standard-Stop und 1 Slow-Stop.

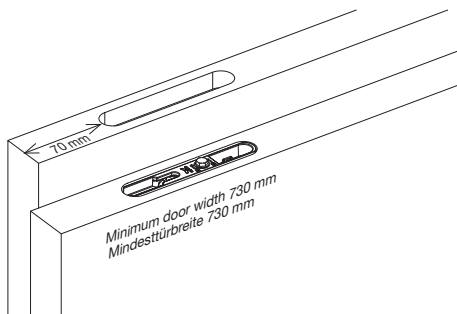

Installation with ESSi® module:

In case of 1 double Slow-Stop. If there are 2 single Slow-Stops the minimum door width will be 930mm.

Installation mit ESSi®-Modul:

Im Fall von 1 Doppel Slow-Stop. Bei zwei einzelnen Slow-Stops beträgt die min. Türbreite 930mm.

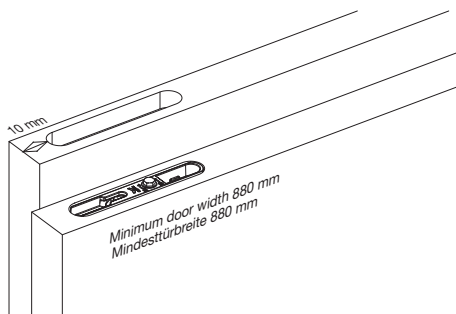

2. Cut a groove on the bottom of the door for the U-profile measuring 15x15 mm along the whole length of the door and mount the guiding system. Screw type 3 x 20 (not supplied).

2. Fräsen Sie im unteren Teil der Tür eine Rille für das U-Profil von 15 x 15 mm über die gesamte Länge der Tür und montieren Sie das Führungsprofil. Schraubentyp 3 x 20 (nicht im Lieferumfang enthalten).

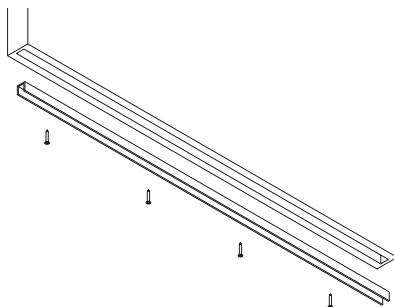

Step 2: Mounting possibilities of the support system

1. Mounting the support system to the wall:

a. Wall system:

The wall system is the same length as the support system and is mounted at 300mm to the wall. Make sure that the wall system is mounted horizontally. Then screw the support system to the wall system. Bolts (M5) and nuts have to be ordered separately.

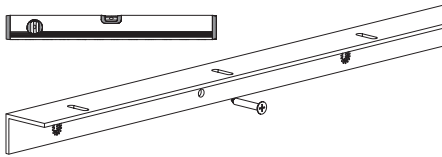

b. Wall brackets:

At 300mm attach a wall bracket to the wall (screws and plugs not supplied). Make sure that the wall brackets are mounted horizontally. Then screw the support system to the wall brackets. Bolts (M5) and nuts have to be ordered separately.

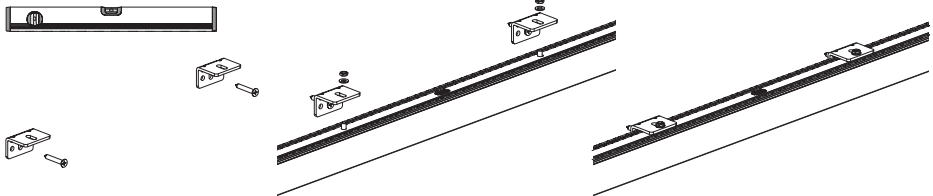

2. Mounting the support system to the ceiling:

Attach the support system every 300mm to the ceiling (screws and plugs not supplied). You can use an additional screw at 150mm. Minimum screw diameter is 5mm. Make sure that the support system is mounted horizontally by using setting blocks (not supplied).

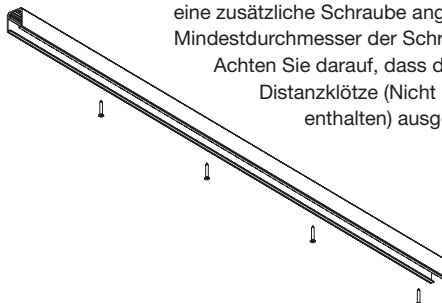

Schritt 2: Befestigungsmöglichkeiten der Trägerprofils

1. Montage des Trägerprofils an der Wand:

a. Wandprofil:

Das Wandprofil hat dieselbe Länge wie das Trägerprofil und wird alle 300 mm an der Wand befestigt. Achten Sie darauf, dass das Wandprofil waagrecht montiert wird. Anschließend schrauben Sie das Trägerprofil an des Wandprofil. Bolzen (M5) und Muttern müssen separat bestellt werden.

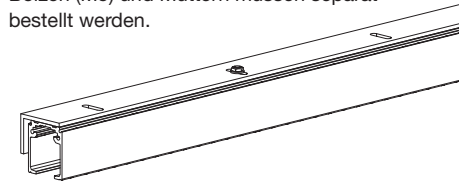

b. Wandbügel:

Befestigen Sie alle 300 mm einen Wandbügel an der Wand (Schrauben und Dübel nicht im Lieferumfang enthalten). Achten Sie darauf, dass die Wandbügel waagrecht montiert werden. Anschließend schrauben Sie das Trägerprofil an die Wandbügel. Bolzen (M5) und Muttern müssen separat bestellt werden.

2. Montage der Trägerprofils an der Decke:

Befestigen Sie das Trägerprofil alle 300mm an der Decke (Schrauben und Dübel nicht im Lieferumfang enthalten). Alle 150 mm kann eine zusätzliche Schraube angebracht werden. Mindestdurchmesser der Schrauben 5 mm.

Achten Sie darauf, dass das Trägerprofil mit Distanzklötze (Nicht im Lieferumfang enthalten) ausgerichtet ist.

Step 3: Preparing the conductive rail

1. Installing the Standard-Stop or Slow-Stop activator

a. Installing the Slow-Stop activator:

Slide the activator into the top part and attach it with the 5 adjustment screws (with Allen key 2) into the right position.

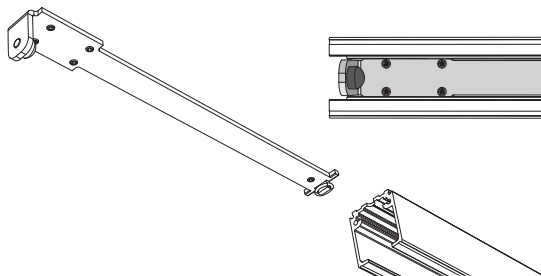

b. Installing the Standard-Stop:

Slide the stopper into the top part and position it in the right place. Attach it with 2 socket head screws (with Allen key 3) on the bottom ❶. The spring tension of the stopper can be adjusted with the third screw on the bottom ❷.

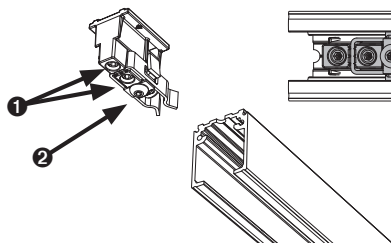

Schritt 3: Das Trägerprofil vorbereiten

1. Montage der Standard-Stop oder Slow-Stop Aktivator

a. Montage der Slow-Stop Aktivator:

Schieben Sie den Aktivator in die oberste Kammer und schrauben Sie ihn mit den 5 Justierschrauben (mit Sechskantschlüssel 2) an der richtigen Stelle fest.

b. Montage der Standard-Stop:

Schieben Sie den Anschlag in die oberste Kammer und positionieren Sie ihn an der richtigen Stelle. Schrauben Sie ihn mit den 2 Inbusschrauben (mit Sechskantschlüssel 3) an der Unterseite fest ❶. Die Federspannung des Anschlags kann mit der dritten Schraube an der Unterseite angepasst werden ❷.

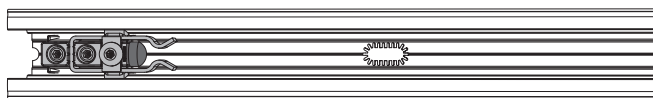

2. Installing the rolling bearings:

a. With Standard-Stop:

Slide the rolling bearing into the top part and click it into the Standard-Stop.

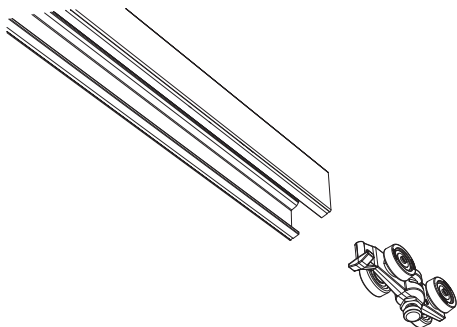

2. Montage der Rollsysteme:

a. Mit Standard-Stop:

Schieben Sie die Rollsysteme in das obere Profil und klicken Sie sie in den Standard-Stop.

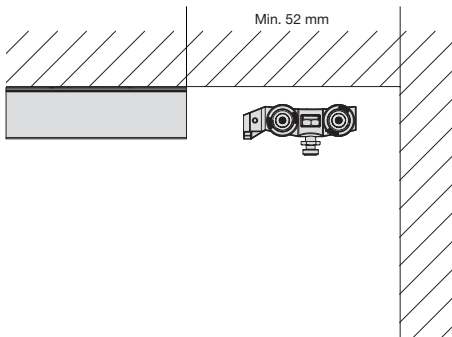

b. With Slow-Stop:

Make sure the Slow-Stop is activated. The Slow-Stop is activated when the hammer is closest to the tilting rolling bearing.

b. Mit Slow-Stop :

Achtung, überprüfen Sie ob der Slow-Stop Aktiviert ist. Der Slow-Stop ist aktiviert wenn die Hammer am nächsten zu das kippbarer Rollsystem positioniert ist.

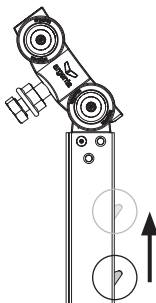

Slide the Slow-Stop into the top part and click it into the activator.

Schieben Sie die Slow-Stop in das obere Profil und klicken Sie diesen in den Aktivator.

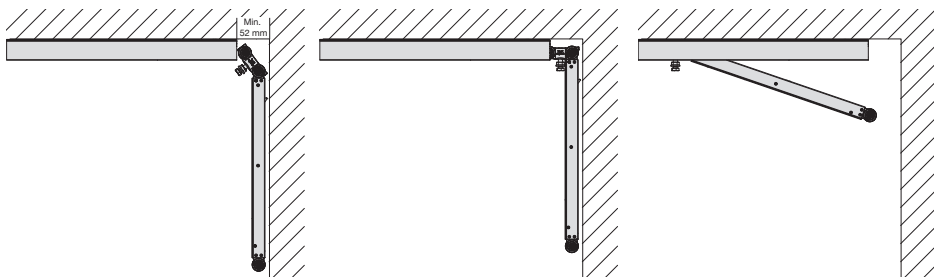

3. If provided: Installing the ESSI® module:

Slide the ESSI module which includes a torque plate into the support system and screw it tight.

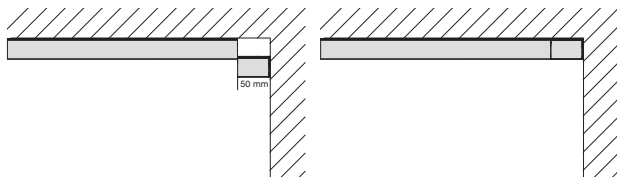

Caution: if you are using the Slow-Stop, you must use the activator instead of the torque plate to attach the ESSI module to the top part.

3. Wenn vorhanden: Montage des ESSI®-Moduls:

Schieben Sie das mit einer Verbindungsplatte versehene ESSI-Modul in das Trägerprofil und schrauben Sie die Verbindungsplatte fest.

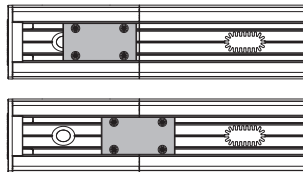

Hinweis: Bei Verwendung des Slow-Stops müssen Sie den Aktivator statt der Verbindungsplatte verwenden, um das ESSI-Modul mit dem oberen Profil zu verbinden.

Step 4: Position the bottom guiding rail perfectly,

vertically under the support system, on the floor.
Screw type 4.5 x 30 (not supplied).

Schritt 4: Montieren Sie die untere Führung,

perfekt senkrecht unter das Trägerprofil auf den Fußboden. Schraubentyp 4,5 x 30 (nicht im Lieferumfang enthalten).

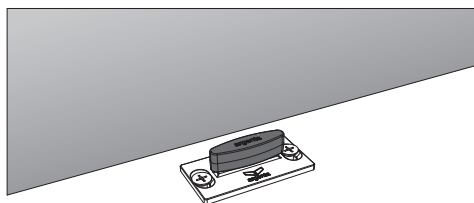

Step 5: Hanging the door

1. Standard-Fix:

- Hook the fixation systems to the rolling bearings.
- If needed, adjust the height of the door by turning the bolt head.
- Tighten the nut with the supplied wrench. Block it with a 2nd M8 wrench.

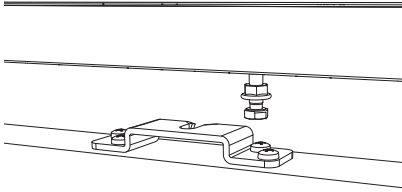

2. Manual-Fix:

Hang the fixation system to the rolling bearings, slide the cover shut and tighten the bolt with the supplied M5 wrench. Adjust the height, if necessary, by using the hexagon of the support bolt.

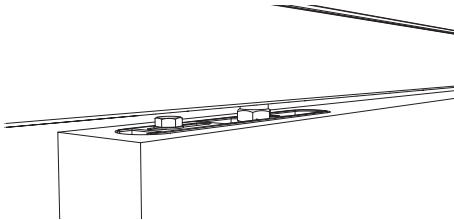

3. Auto-Fix:

Slide the rolling bearing into the fixation system until you hear it click and adjust the height, as needed, with the hexagon of the support bolt using the supplied M8 wrench. For disassembly, turn the small bolt all the way down with the M5 wrench.

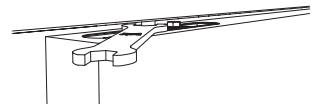
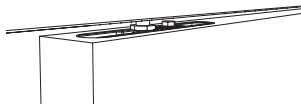
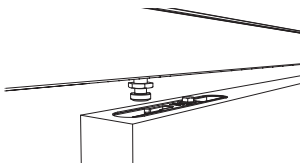

Schritt 5: Einhängen der Tür

1. Standard-Fix:

- Haken Sie die Befestigungssysteme in die Rollsysteme.
- Passen Sie eventuell die Höhe an, indem Sie den Schraubenkopf drehen.
- Ziehen Sie die Mutter mit dem mitgelieferten Schlüssel fest. Blockieren Sie mit einem 2. Schraubenschlüssel M8.

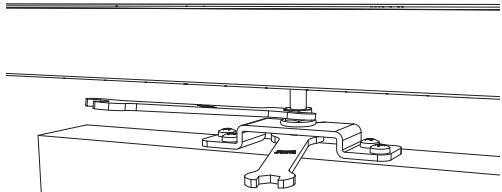

2. Manual-Fix:

Hängen Sie das Befestigungssystem an das Rollsystem. Schieben Sie die Klappe zu und schrauben Sie die Schraube mit dem mitgelieferten Schraubenschlüssel M5 fest. Passen Sie eventuell die Höhe über das Sechskant der Trägerschraube an.

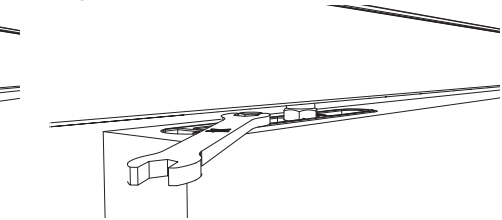

3. Auto-Fix:

Schieben Sie das Rollsystem in das Befestigungssystem, bis Sie ein Klicken hören. Passen Sie die Höhe eventuell über das Sechskant der Trägerschraube mit dem mitgelieferten Schraubenschlüssel M8 an. Drehen Sie zur Demontage die kleine Schraube mit dem Schraubenschlüssel M5 vollständig nach unten.

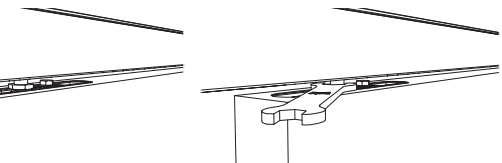

Options:

1. Plastic end caps:

Click the plastic end caps to the support system.

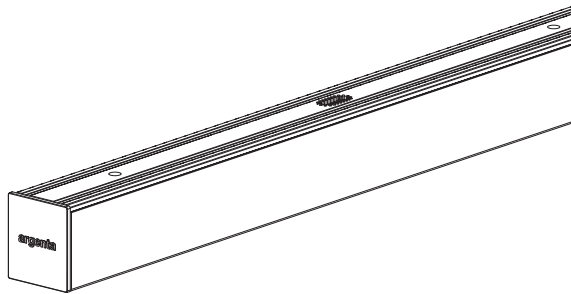

2. Cover ceiling:

Click the cover profile for ceiling installation to the support system. Place end caps on both sides.

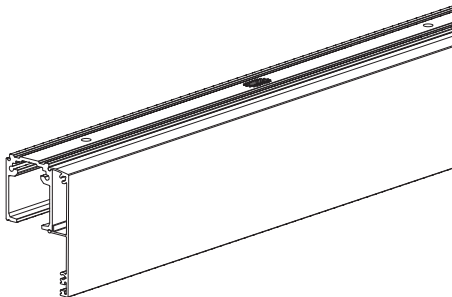

3. Cover wall:

Click the cover profile for wall installation to the support system. Place end caps on both sides.

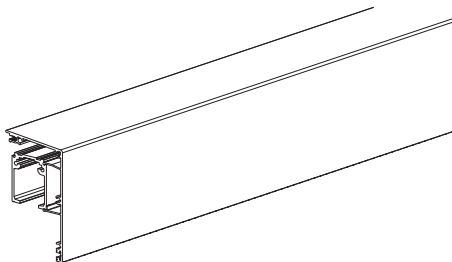

Optionen:

1. Kunststoff-Abschlusskappen:

Klicken Sie die Kunststoffabschlusskappen auf das Trägerprofil.

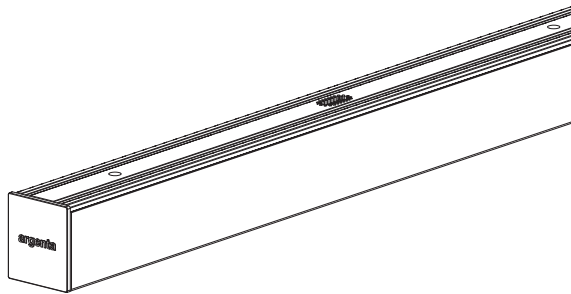

2. Abdeckprofile an der Decke:

Klicken Sie das Abdeckprofil für Decke auf das Trägerprofil. An beiden Seiten können Sie die Alu-Abschlusskappen aufsetzen.

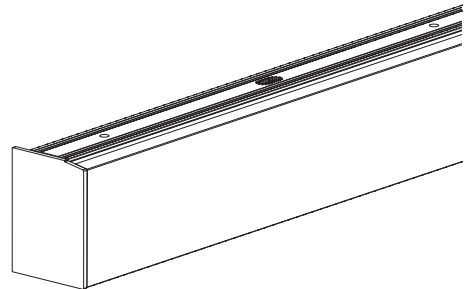

3. Abdeckprofile an der Wand:

Klicken Sie das Abdeckprofil für Mür auf das Trägerprofil. An beiden Seiten können Sie die Alu-Abschlusskappen aufsetzen.

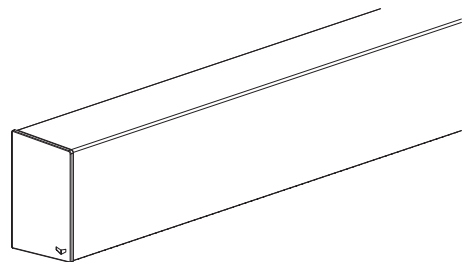

Argent Alu: dé referentie voor het openen van deuren
Argent Alu: la référence pour l'ouverture des portes
Argent Alu: the reference for opening doors
Argent Alu: die Referenz zum Öffnen von Türen
Argent Alu: lá referencia para abrir puertas

Argenta Alu behoudt zich het recht voor om zonder voorafgaande kennisgeving technische wijzigingen aan haar producten aan te brengen.

Argenta Alu se réserve le droit d'apporter des modifications techniques à ses produits sans avis préalable.

Argenta Alu reserves the right to make technical changes to its products without prior notice.

Argenta Alu behält sich das Recht vor, ohne vorherige Ankündigung technische Änderungen an seinen Produkten vorzunehmen.

Argenta Alu se reserva el derecho de realizar modificaciones técnicas en sus productos, sin preaviso.

