



TS 73 V

Montagevriendelijk en voordelig met traploos instelbare sluitkracht en openingsdemping

Eenvoudige, snelle montage, gegarandeerde kwaliteit. Goedgekeurd volgens EN 1154

Speciaal ontwikkeld voor binnendeuren, óók brandwerende-, waardoor de dormakaba TS 73 V zich als universeel toepasbaar heeft bewezen op deuren van elke soort en constructie. Dankzij zijn buitengewoon vlakke- en compacte vorm zijn montageproblemen vrijwel uitgesloten, bovendien biedt gecontroleerde kwaliteit zekerheid.

Gecertificeerd conform ISO 9001

Voordelen – punt voor punt

Voor de handel

- Eén model voor alle toepassingen.
- Praktijkgerichte oplossingen voor speciale bouwkundige situaties door omvangrijk toebehoren programma.

Voor de monteur

- Eenvoudige en snelle montage.
- Sluitkracht, sluitsnelheid en eindslag zeer snel instelbaar.
- Slechts één uitvoering voor DIN-linkse- en DIN-rechtse deuren, voor normaal- en kopmontage.

Voor de architect

- Compacte sluitervorm tijdloos ontwerp.
- Betaalbare oplossing met grote betrouwbaarheid.
- Breed toepassingsgebied.
- Voor vochtige ruimten in corrosiebestendige uitvoering.

Voor de gebruiker/beheerder

- Optimale bescherming van wand en deur door instelbare openingsdemping.
- Constante en voor temperatuurwisselingen vrijwel ongevoelige sluitsnelheid, instelbare eindslag.
- Lichte deurbediening door hoog mechanisch rendement.

Technische gegevens		TS 73 V
Sluitkracht traploos instelbaar	grootte	EN 2–4
Algemene deuren ¹⁾	≤ 1100 mm	●
Buitendeuren, naar buiten openend ¹⁾		–
Brand- en rookwerende deuren ¹⁾	≤ 1100 mm	●
Gelijke uitvoering voor DIN L.- en DIN R. deuren		●
Drangerarm vorm	normaal	●
	vlak	●
	glijarm	–
Sluitkracht met stelschroef traploos instelbaar		●
Sluitsnelheid d.m.v. 2 ventielen onafhankelijk 1 van elkaar traploos instelbaar	180° – 15°	●
	15° – 0°	●
Eindslag traploos instelbaar	met stelarm	●
	middels ventiel	–
Openingsdemping	zelf regulerend	●
	instelbaar met ventiel	●
Sluitvertraging		–
Vastzetinrichting		○
Gewicht in kg		1,3
Afmetingen in mm	lengte	225
	diepte	40
	hoogte	60
Deurdranger getest conform EN 1154		●
CE-markering voor bouwproducten		●

● ja – nee ○ optioneel

¹⁾ Voor hoge en zware deuren, buitendeuren en deuren die tegen sterke winddruk in moeten sluiten, adviseren wij dormakaba TS 83.

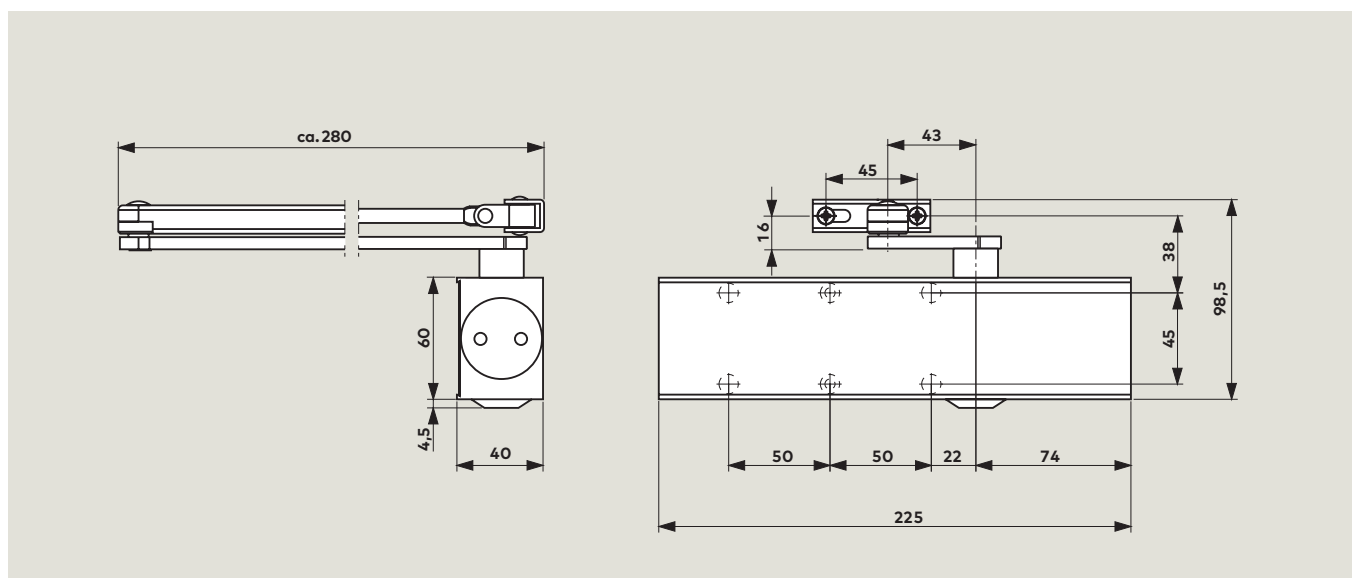

Standaardfuncties en opties

Met instelbare openingsdemping – uitvoering AC/ÖD (standaard)

Dankzij de nieuwste constructieve maatregelen is bij deze dranger de openingsdemping (tegendruk), vanaf ca. 70° openingshoek, ter vertraging van de deur aanwezig.

De deurvertraging is dankzij deze openingsdemping nauwelijks merkbaar bij langzame deurbediening. Bij haastig openen van de deur treedt de openingsdemping gedoseerd in werking.

Als de deur echter heftig open wordt geworpen, met opzet, door overmoed, per ongeluk of door de wind, bereikt de openingsdemping haar volle werking, zodat wand en deur verregaand tegen beschadiging worden beschermd.

Als de openingsdemping niet wenselijk is kan deze ook worden uitgeschakeld.

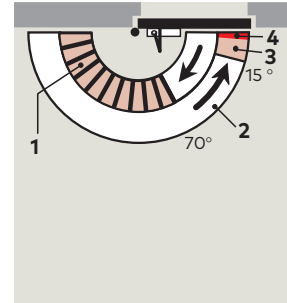

- 1 Instelbare openingsdemping
- 2 Traploos instelbare sluitsnelheid in het gebied tussen 180° en 15°.
- 3 Traploos instelbare sluitsnelheid in het gebied tussen 15° en 0°.
- 4 Instelbare eindslag (met stelarm)

Met vastzetinrichting – uitvoering met palvastzetarm

Bij gebruik van de TS 73 V met palvastzetarm kan de deur op een bepaald punt (tot ca. 150°) vastgezet worden. Bij de vastzetarm kan de gebruiker de vastzetting naar behoefte **in- en uitschakelen** middels de **schuifknop**.

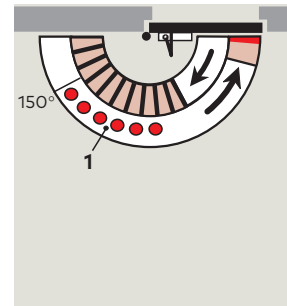
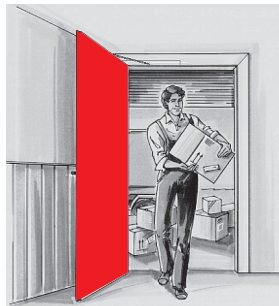

- 1 Vastzetgebied

Pal-vastzetarmen zijn niet toegelaten voor brand- en rookwerende deuren.

Deurbladmontage aan scharnierzijde

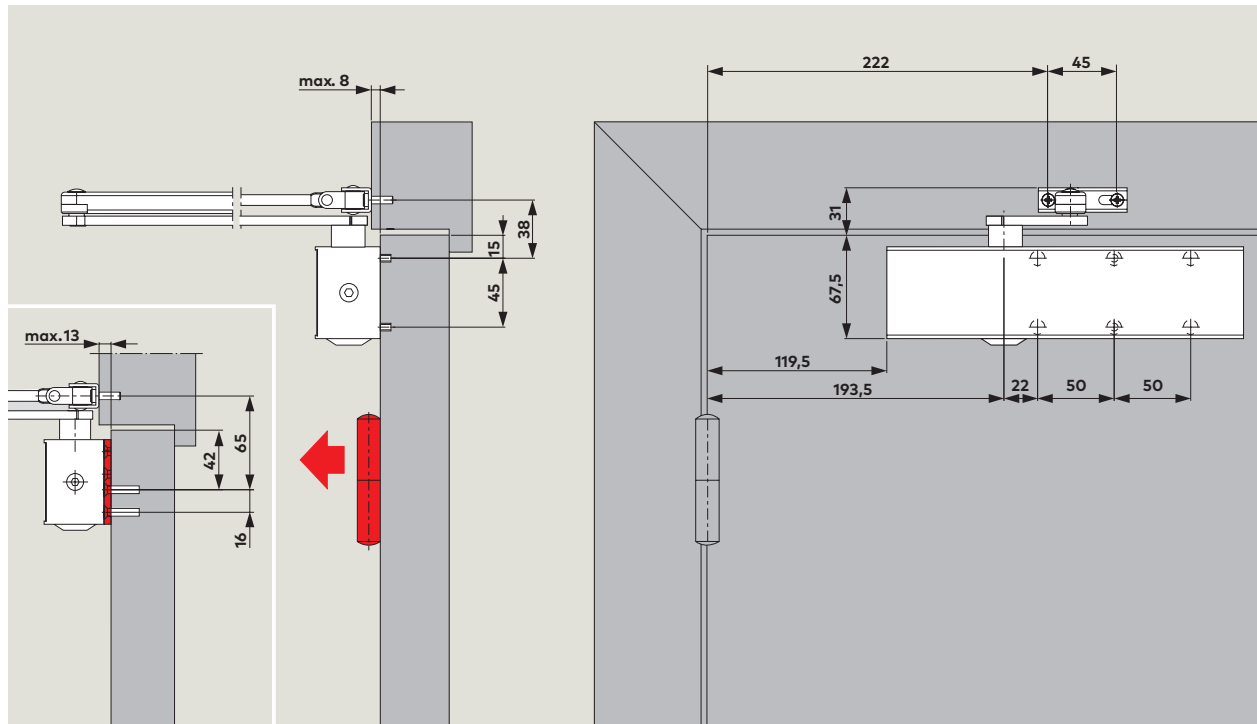

(voorbeeld: DIN-linkse deur, aan scharnierzijde DIN-rechtse deur spiegelbeeldig)

Deurbladmontage met pal-vastzetarm

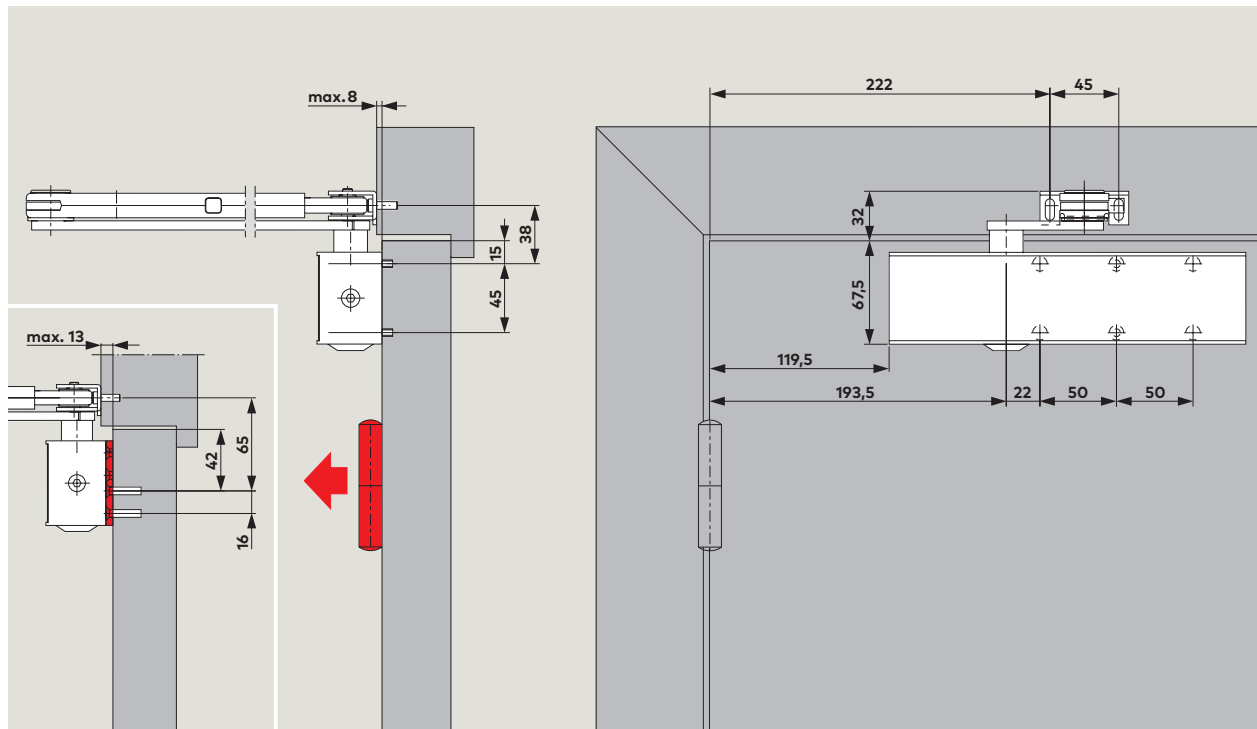

(voorbeeld: DIN-linkse deur, Deurbladmontage met DIN-rechtse deur spiegelbeeldig)

Kozijndorpelmontage aan de dagzijde

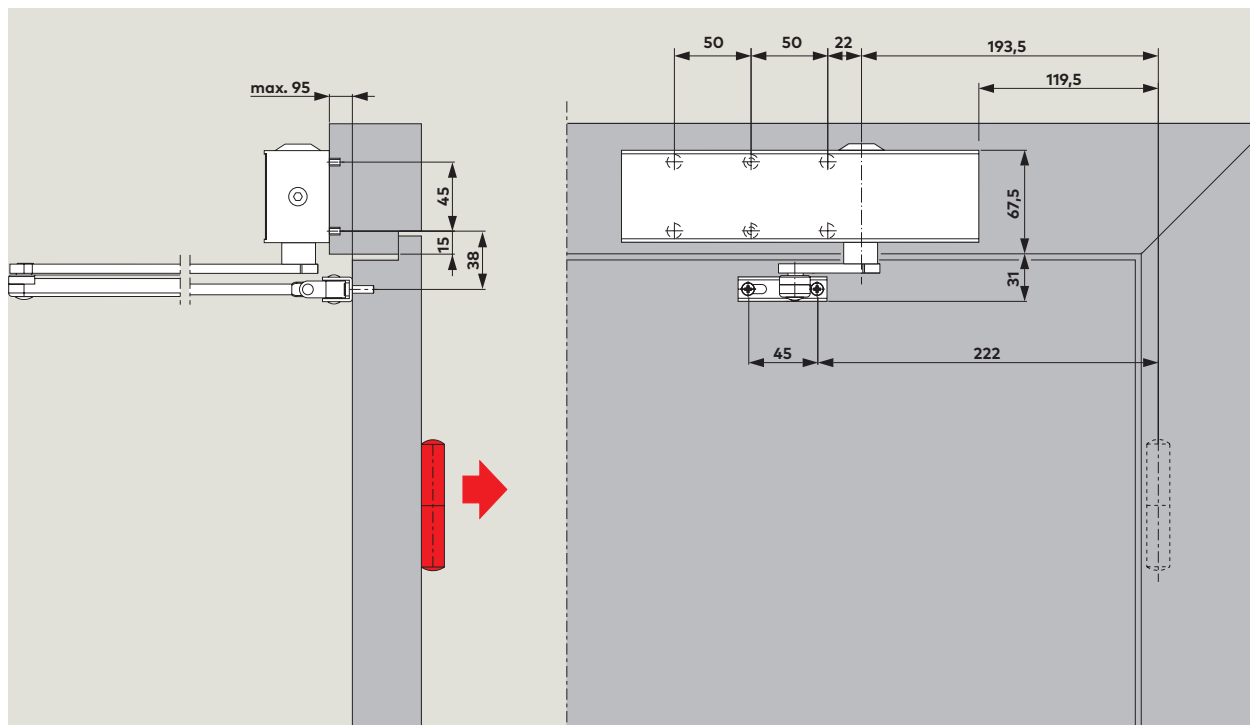

(voorbeeld: DIN-linkse deur, Kozijndorpelmontage aan DIN-rechtse deur spiegelbeeldig)

Kozijndorpelmontage van deurdrangers op brand- en rookwerende deuren is alleen toegestaan, wanneer hiervoor door de algemene bouwinspectie technische goedkeuring is verleend.

Toebehoren

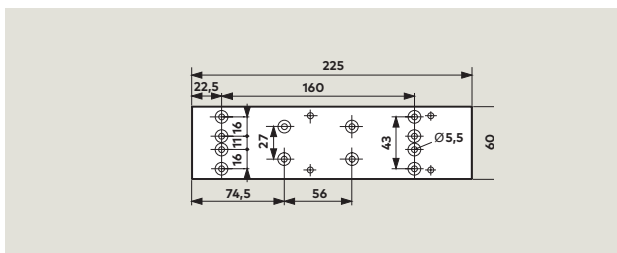
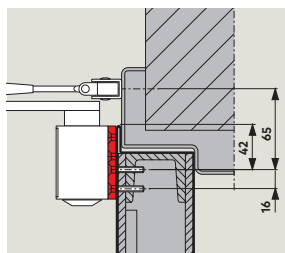

Montageplaat TS 73 V

Ter bevestiging van drangers op brandwerende deuren en op deuren waarbij een directe of wenselijk montage niet mogelijk of wenselijk is. Voorzien van schroefgatenpatroon volgens EN 1154 bijblad 1.

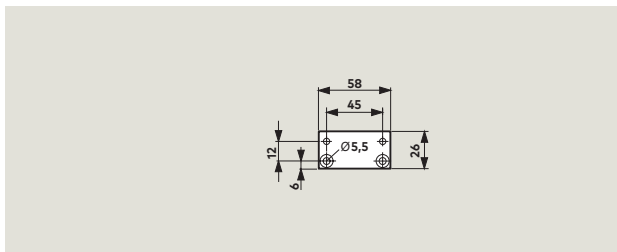
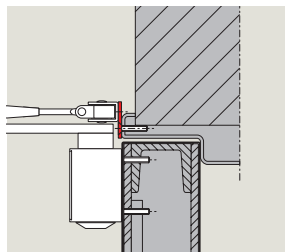

Scharnierplaat TS 73 V/TS 83

Voor montage van de drangerarm op bijzonder smalle kozijnprofielen.

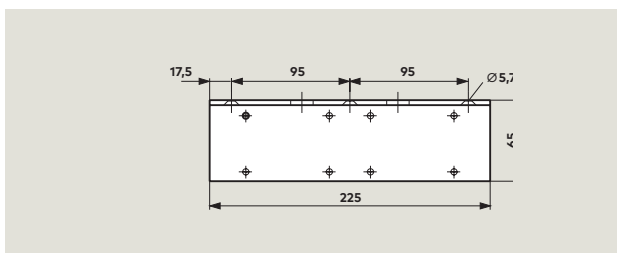
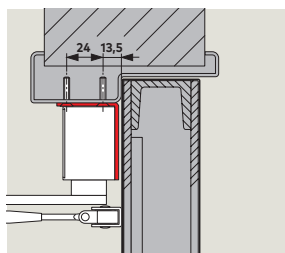

Hoekconsole TS 73 V

Voor kopmontage van de dranger aan de dagkant, tegen de bovendorpel van het kozijn bij grote terugligging.

Bij toepassing op brand- en rookwerende deuren is een geschiktheidsattest voor de desbetreffende deur en toestemming van de lokale brandpreventieofficier vereist.

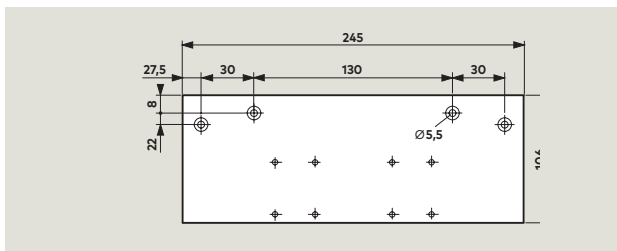
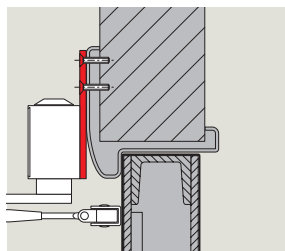

Vlakke montageplaat TS 73 V/TS 83

Als tussenplaat als directe montage niet mogelijk is.

Bij toepassing op brand- en rookwerende deuren is een geschiktheidsattest voor de desbetreffende deur en toestemming van de lokale brandpreventieofficier vereist.

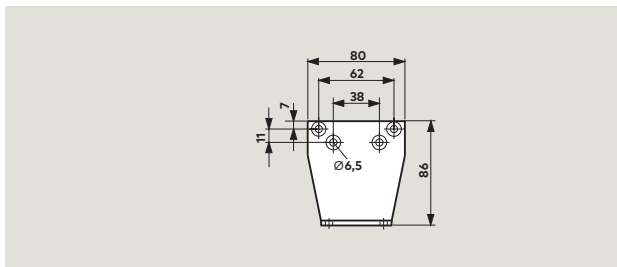
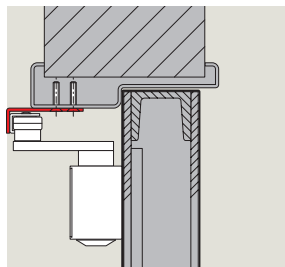

Parallelarm-montageplaat TS 73 V/TS 83

Voor het parallel met de dranger bevestigen van de arm; (montagematen zie montagehandleiding).



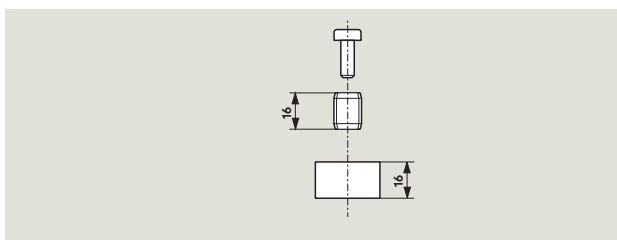
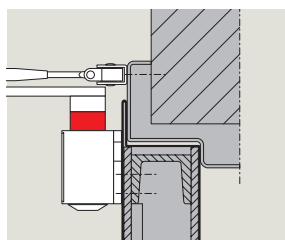



Bij toepassing op brand- en rookwerende deuren is een geschiktheidsattest voor de desbetreffende deur en toestemming van de lokale brandpreventieofficier vereist.

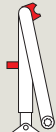
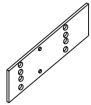

Asverlenging TS 73 V/TS 83

Ter vergroting van de afstand tussen dranger en arm op b. v. profieldeuren met groot opdekprofiel; hoogte 16 mm.

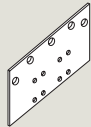
Leveringsprogramma en toebehoren

deurdranger TS 73 V BC/ÖD	normale arm	vlakke arm	palvast- zetarm met uit- schakeling	montage- plaat conform DIN EN 1154	Scharnier- plaat	Hoek- console	vlakke montage- plaat	parallelarm montage- plaat	asver- lenging 16 mm + koppelstuk
									
	<input type="checkbox"/> 220023xx	<input type="checkbox"/> 830001xx	<input type="checkbox"/> 220030xx	370001xx	830014xx	370003xx	380002xx	280066xx	83003705
grootte EN 2-4 ■ 370101xx	■ <input type="checkbox"/>	■ <input type="checkbox"/>	■ <input type="checkbox"/>	△	△	△	△	△	△

Bestelnummer:

- dranger apart
- arm apart
- △ Toebehoren

xx	Kleur
01	zilverkleurig
11	wit (RAL 9016)
09	volgens RAL

Besteksomschrijving

Comfort-tandheugel deurdranger conform EN 1154 met **CE**-markering, met geïntegreerde zelfregulerende openingsdemping, instelbare sluitkracht grootte EN 2 – 4. Sluitsnelheid binnen twee van elkaar onafhankelijke gebieden en instelbare eindslag. DIN-links en DIN-rechts bruikbaar.

Uitvoering

- met normale arm
- met vlakke arm
- met palvastzetarm

Toebehoren

Kleur

- zilverkleurig
- wit (RAL 9016)
- kleur op aanvraag _____
(volgens RAL _____)

Fabrikat

dormakaba TS 73 V



www.dormakaba.com

dormakaba Nederland B.V.
Dalwagen 45
NL-6669 CB Dodewaard
Tel. +31 88 352 33 33
info.nl@dormakaba.com
www.dormakaba.nl

WN 053 210 51532, 08/17 - 04/21, NL.
Technische wijzigingen voorbehouden.