



**Makita**®

## VC2000L



Originalbetriebsanleitung  
Original Operating Instructions  
Notice d'utilisation d'origine  
Oorspronkelijke Gebruiksaanwijzing  
Istruzioni originali  
Original driftsinstruks  
Bruksanvisning i original  
Original brugsanvisning  
Alkuperäiset ohjeet  
Manual original  
Instruções de operação original  
Πρωτότυπο οδηγιών χρήσης  
Izvirna navodila  
Izvorni upute  
Pôvodný návod na použitie  
Původní návod k používání  
Instrukcja oryginalna

Eredeti használati utasítás  
Original instructions  
Оригинална инструкция  
Оригинальные инструкции  
Algupärane kasutusjuhend  
Instrukcijas oriģinālvalodā  
Originali instrukcija  
Udhëzimet origjinale  
Оригинално упатство за употреба  
Првобитна упутства  
Оригинальні інструкції  
Пайдалану нұсқаулығы  
原始指令  
ةيلصلأا تامي لعت



A1)

A2

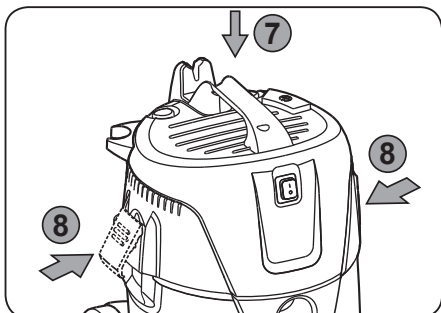
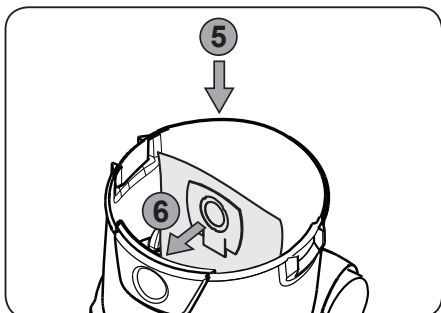
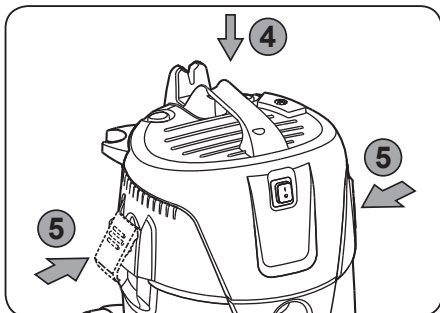
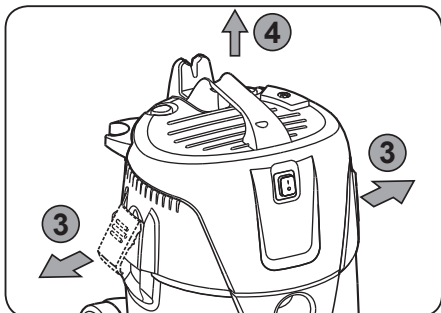
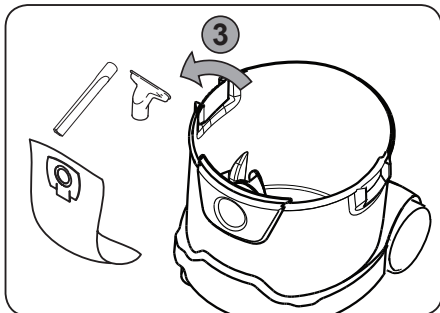
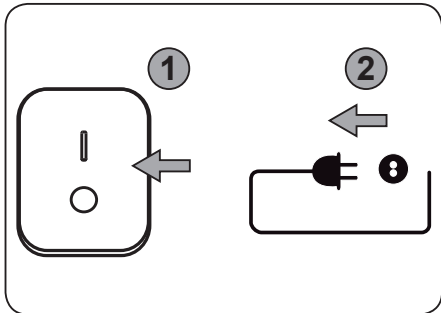
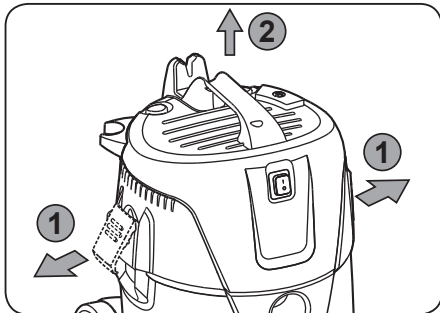

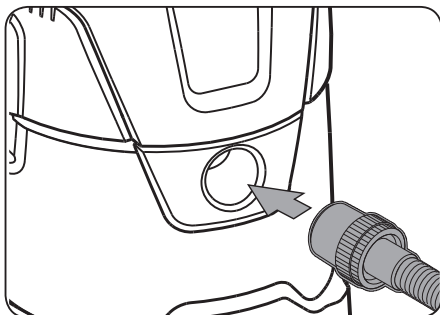
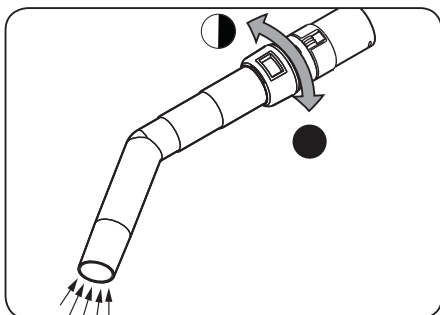
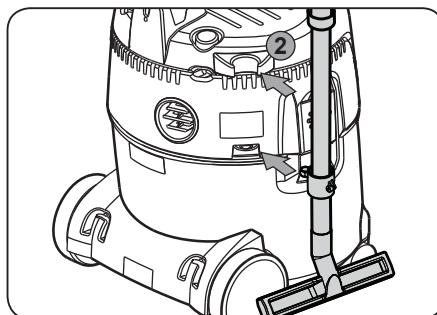
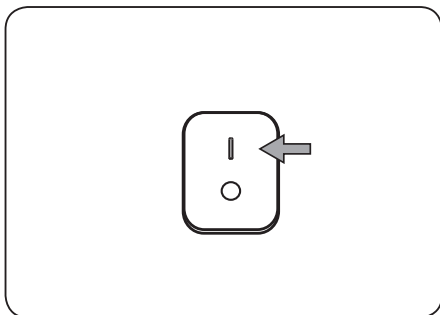
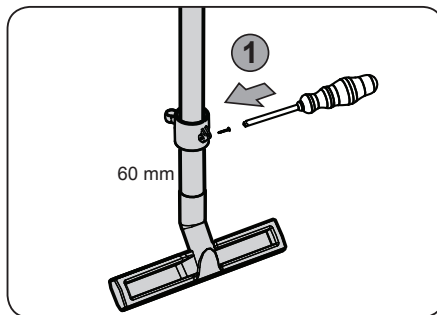
A3<sup>\*)</sup>A4<sup>\*)</sup>

A5 ʹ

B1ʹ

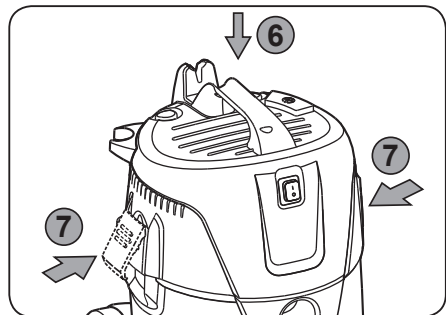
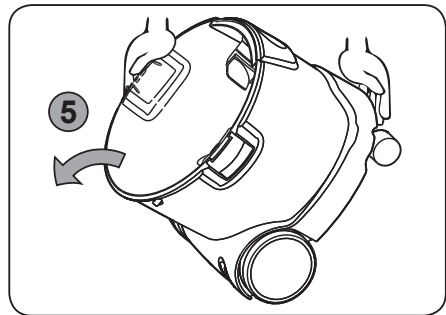
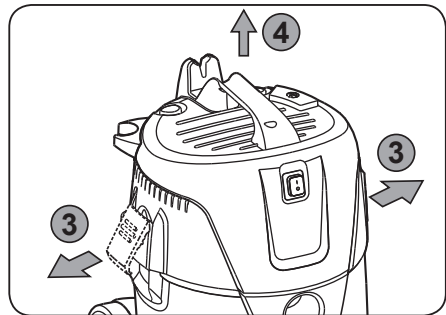
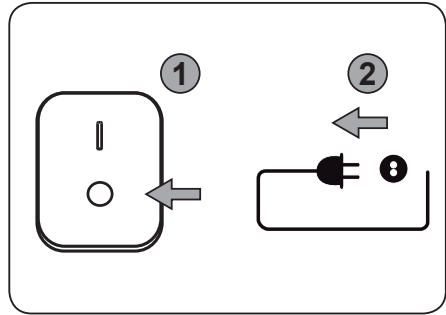
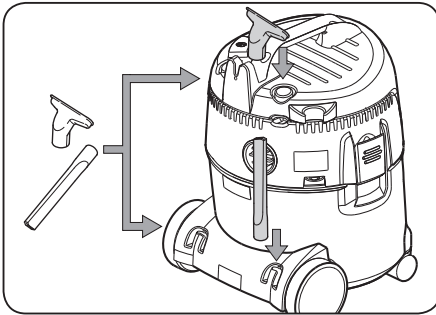

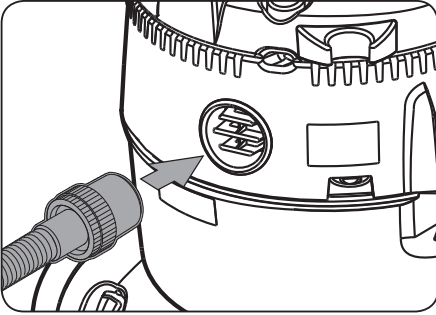
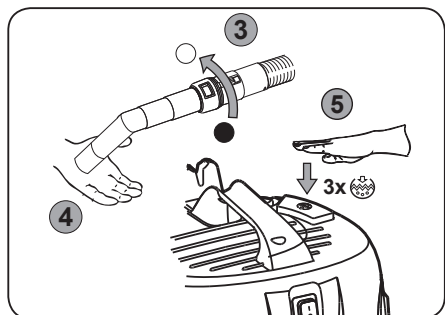
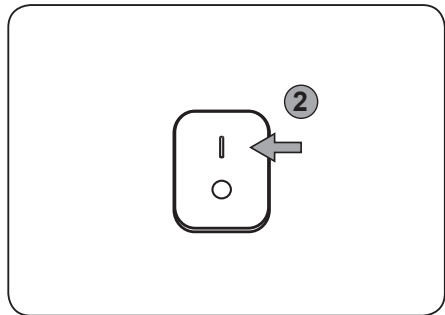
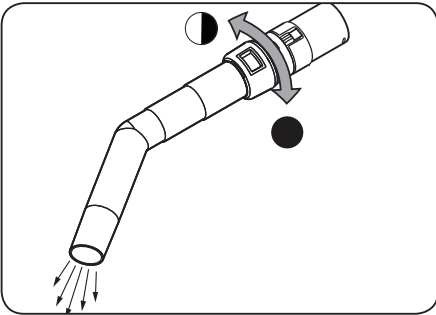
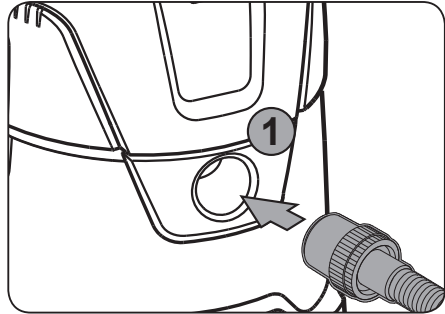
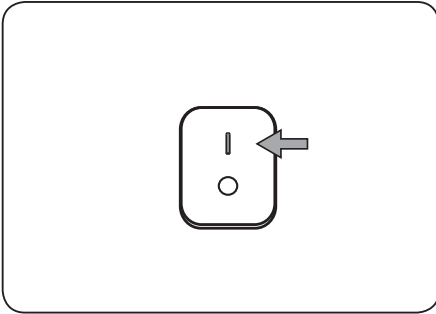
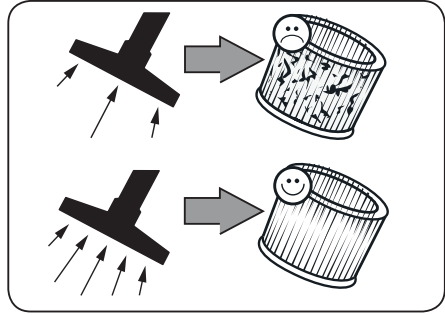
B2<sup>\*)</sup>B3<sup>\*)</sup>

B4<sup>1)</sup>

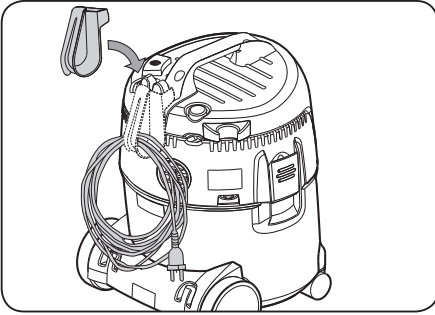

B5<sup>1)</sup>

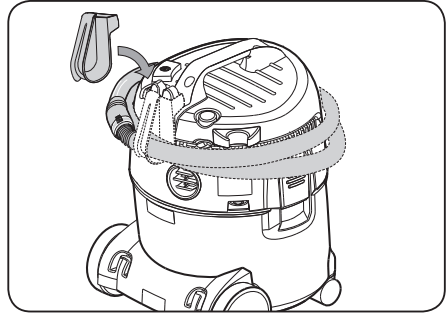

C1



C2

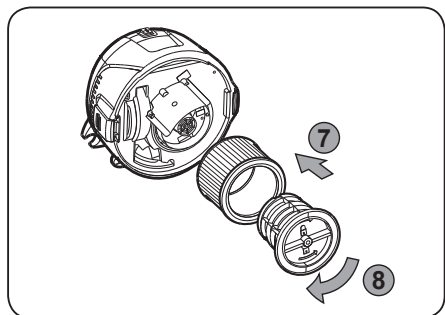
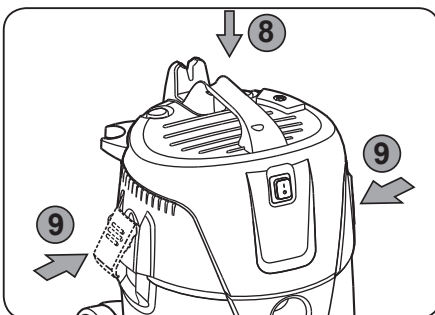
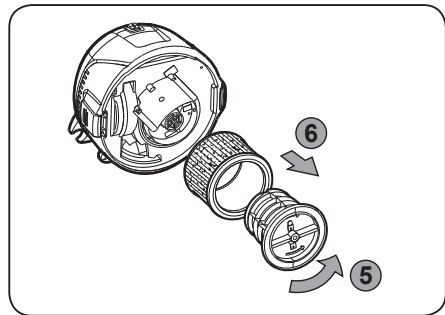
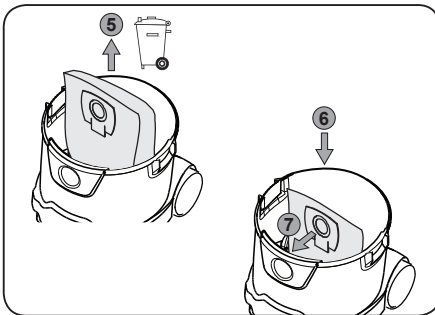
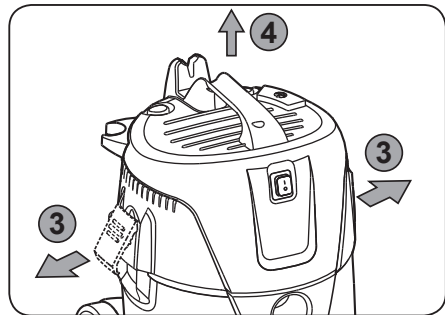
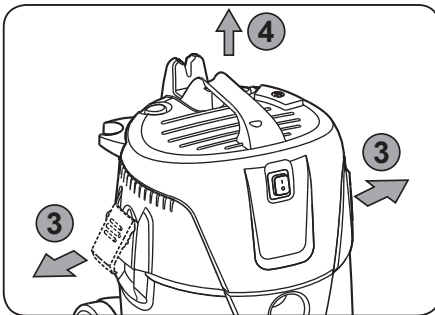
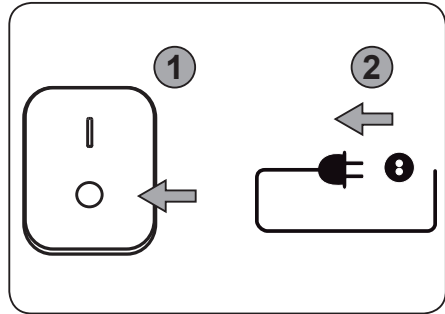
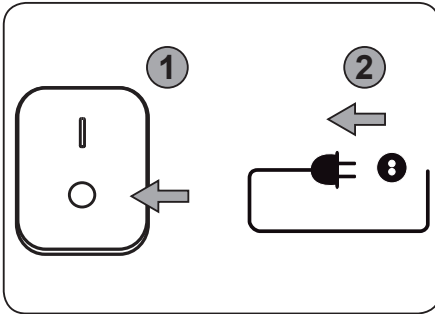

C2

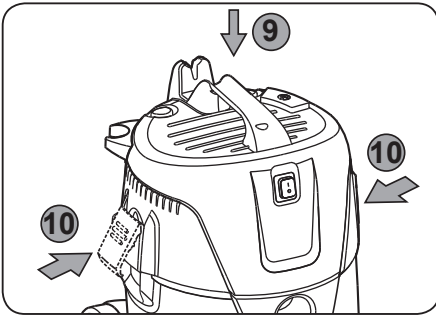
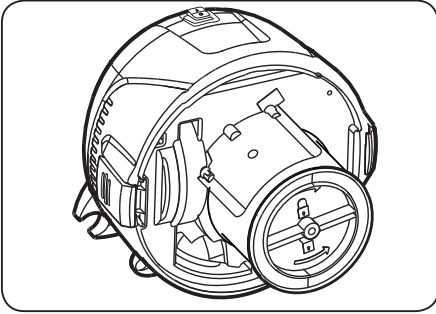



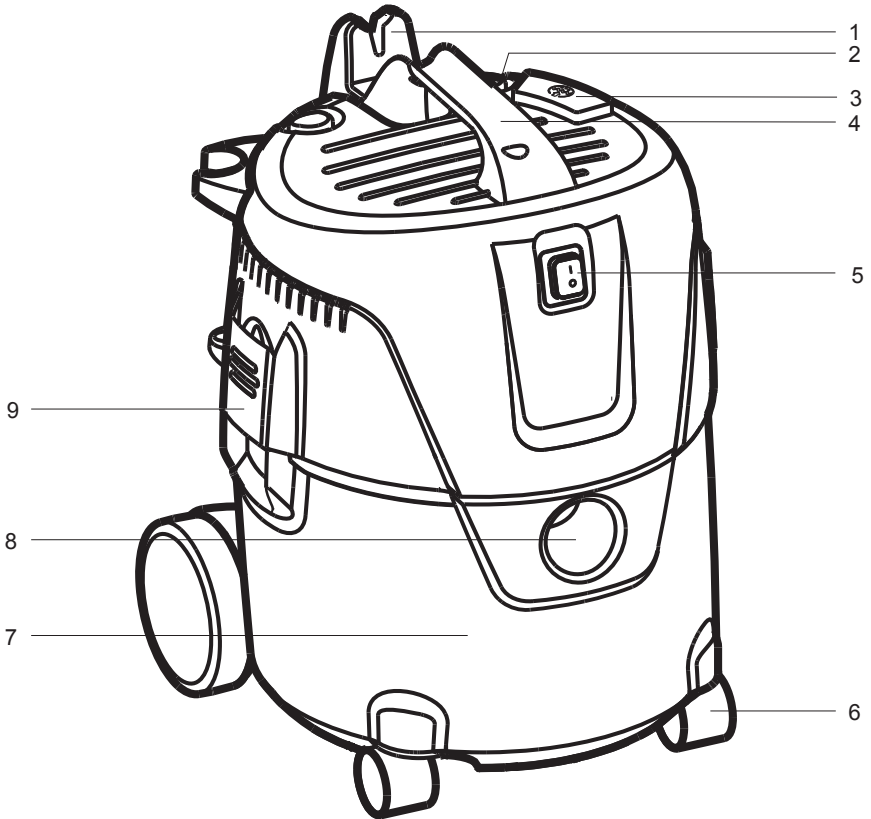

## Kurzanleitung

### Bedienelemente

- 1 Schlauchhaken
- 2 Zubehörfach
- 3 Push&Clean
- 4 Griff
- 5 Schalter
- 6 Lenkrollen
- 7 Behälter
- 8 Einlassstutzen
- 9 Verschlussklammer

### Illustrierte Kurzanleitung

Die illustrierte Kurzanleitung soll Sie bei Inbetriebnahme, Benutzung und Lagerung des Geräts unterstützen. Die Anleitung ist in drei Abschnitte gegliedert, die durch die folgenden Symbole gekennzeichnet sind:

**A**



#### Vorbereitung

- A1 - Zubehör auspacken
- A2 - Filterbeutel einsetzen
- A3 - Saugschlauch anschließen
- A4 - Saugrohr befestigen
- A5 - Zubehör einsetzen

**B**



#### Bedienung und Betrieb

- B1 - Behälter entleeren
- B2 - Blasfunktion
- B3 - Filterelement abreinigen – Push&Clean
- B4 - Kabelaufbewahrung
- B5 - Schlauchaufbewahrung

**C**



#### Wartung

- C1 - Filterbeutel wechseln
- C2 - Filter wechseln

## Inhalt

<b>1</b>	<b>Sicherheitshinweise</b> .....	<b>11</b>
	Weitere Informationen .....	11
1.1	Kennzeichnung von Hinweisen .....	11
1.2	Bedienungsanleitung.....	11
1.3	Zweck und bestimmungsgemäße Verwendung .....	11
1.4	Elektrischer Anschluss .....	11
1.5	Verlängerungsleitung .....	12
1.6	Garantie .....	12
1.7	Wichtige Sicherheitshinweise.....	12
1.8	Doppelt isolierte Geräte .....	14
<b>2</b>	<b>Gefahrenhinweise</b> .....	<b>14</b>
2.1	Elektrische Teile .....	14
2.2	Flüssigkeiten aufsaugen .....	15
2.3	Gefahrstoffe aufsaugen.....	15
2.4	Ersatzteile und Zubehör .....	16
2.5	Explosionsgefährdete oder entflammbare Umgebungen.....	16
2.6	Blasfunktion.....	16
<b>3</b>	<b>Bedienung und Betrieb</b> .....	<b>16</b>
3.1	Starten und Bedienen des Geräts.....	16
3.2	Filterelement abreinigen – Push&Clean .....	17
3.3	Nasssaugen .....	17
3.4	Trockene Stoffe saugen .....	17
<b>4</b>	<b>Nach Gebrauch des Geräts</b> .....	<b>17</b>
4.1	Nach Gebrauch .....	17
4.2	Transport.....	18
4.3	Lagerung.....	18
4.4	Recycling des Geräts.....	18
<b>5</b>	<b>Wartung</b> .....	<b>18</b>
5.1	Regelmäßige Wartung und Inspektion ..	18
5.2	Wartung.....	18
<b>6</b>	<b>Weitere Informationen</b> .....	<b>18</b>
6.1	EU-Konformitätserklärung.....	18
6.2	Technische Daten.....	19

# 1 Sicherheitshinweise



Bevor Sie das Gerät in Betrieb nehmen lesen Sie unbedingt die Betriebsanleitung durch und bewahren Sie diese griffbereit auf.

## Weitere Informationen

Weitere Informationen zum Gerät finden Sie auf unserer Internetseite [www.makita.com](http://www.makita.com).

Bei Fragen wenden Sie sich bitte an den Makita-Service in Ihrem Land.

Siehe Rückseite dieses Dokuments.

### 1.1 Kennzeichnung von Hinweisen

#### GEFAHR



Kennzeichnet eine gefährliche Situation, die zu schweren oder tödlichen Verletzungen führt.

#### WARNUNG



Kennzeichnet eine gefährliche Situation, die zu schweren oder tödlichen Verletzungen führen kann.

#### VORSICHT



Kennzeichnet eine gefährliche Situation, die zu leichten Verletzungen führen kann.

### 1.2 Bedienungsanleitung

Das Gerät darf

- nur von Personen eingesetzt werden, die in der korrekten Anwendung unterwiesen und explizit mit der Bedienung beauftragt wurden
- nur unter Aufsicht betrieben werden

Dieses Gerät darf nicht von Personen (einschließlich Kindern) mit körperlichen oder geistigen Einschränkungen oder ohne ausreichende Erfahrungen und Kenntnisse benutzt werden.

Kinder müssen beaufsichtigt werden, um sicherzustellen, dass sie nicht mit dem Gerät spielen.

Keine unsicheren Arbeitsmethoden einsetzen.

Verwenden Sie das Gerät niemals ohne Filter.

In den folgenden Situationen das Gerät ausschalten und den Netzstecker ziehen:

- Vor Reinigung und Wartung
- Vor dem Auswechseln von Teilen
- Vor Änderungen am Gerät
- Falls sich Schaum entwickelt oder Flüssigkeit austritt

Neben dieser Anleitung und den Bestimmungen zur Unfallverhütung in Ihrem Land sind auch die Bestim-

mungen zur Sicherheit und verantwortungsvollen Nutzung zu beachten.

Das Bedienpersonal des Gerätes ist vor der Arbeit zu informieren über:

- die Handhabung des Geräts
- vom aufzusaugenden Material ausgehende Gefahren
- die sichere Beseitigung des aufgesaugten Materials

### 1.3 Zweck und bestimmungsgemäße Verwendung

Dieser Staubsauger wurde sorgfältig entwickelt und getestet, damit er effizient und sicher arbeitet, wenn er korrekt gewartet und gemäß den folgenden Anweisungen benutzt wird.

Dieses Gerät ist auch für die kommerzielle Nutzung, beispielsweise in Hotels, Schulen, Krankenhäusern, Fabriken, Geschäften, Büros oder im Verleihgeschäft geeignet.

Unfälle aufgrund missbräuchlicher Benutzung können nur durch die Benutzer verhindert werden.

ALLE SICHERHEITSHINWEISE LESEN UND BEACHTEN.

Das Gerät eignet sich zum Aufnehmen von trockenen, nicht entflammaren Stoffen und Flüssigkeiten.

Jegliche andere Verwendung gilt als unsachgemäße Verwendung. Der Hersteller übernimmt keinerlei Haftung für Schäden aus einer solchen Nutzung. Das Risiko für solche Nutzung obliegt allein dem Benutzer. Die zweckmäßige Verwendung beinhaltet den korrekten Betrieb sowie regelmäßige Wartung und Reparatur gemäß Anleitung des Herstellers.

Das Gerät eignet sich zum Aufnehmen von trockenen, nicht entflammaren Stoffen und Flüssigkeiten mit AGW (Arbeitsplatzgrenzwert) > 1 mg/m<sup>3</sup>. Staubklasse L (IEC 60335-2-69).



Bei Geräten, die für die Staubklasse L bestimmt sind, wurde das Filtermaterial geprüft. Der maximale Durchlassgrad beträgt 1 %, es gelten keine besonderen Anforderungen für die Entsorgung.

Beim Einsatz von Entstaubern muss auf eine ausreichende Luftaustauschrate geachtet werden, wenn die Abluft des Saugers in den Raum geblasen wird. Bitte beachten Sie vor Inbetriebnahme die in Ihrem Land gültigen Vorschriften.

### 1.4 Elektrischer Anschluss

Das Gerät über einen Fehlerstrom-Schutzschalter anschließen.

<sup>1)</sup>Optionales Zubehör / Optionen sind modellabhängig

Die elektrischen Teile (Steckdosen, Stecker und Verbindungen und Verlängerungsleitung) so anordnen, dass die Schutzklasse eingehalten wird.

Anschlüsse und Verbindungen von Stromkabeln und Verlängerungsleitungen müssen wasserdicht sein.

### 1.5 Verlängerungsleitung

Nur Verlängerungsleitungen mit den vom Hersteller angegebenen oder höheren Spezifikationen verwenden.

Bei Verwendung von Verlängerungsleitungen den Mindestdurchmesser beachten:

Kabellänge	Kabelquerschnitt	
	< 16 A	< 25 A
bis zu 20 m	1,5 mm <sup>2</sup>	2,5 mm <sup>2</sup>
20 bis 50 m	2,5 mm <sup>2</sup>	4,0 mm <sup>2</sup>

### 1.6 Garantie

Für die Garantie gelten unsere allgemeinen Geschäftsbedingungen.

Der Hersteller haftet nicht für Schäden, die durch nicht genehmigte Modifizierungen am Gerät, den Einsatz von falschen Bürsten oder den Einsatz des Geräts außerhalb des dafür vorgesehenen Verwendungszwecks entstehen.

## 1.7 Wichtige Sicherheitshinweise

### WARNUNG

 Um die Gefahr von Feuer, Stromschlag oder Verletzungen zu verringern, lesen und befolgen Sie bitte vor dem Gebrauch alle Sicherheitshinweise und -kennzeichen. Dieses Gerät ist so konstruiert, dass es sicher ist, wenn es für die angegebenen Reinigungsfunktionen verwendet wird.

Bei Beschädigung von elektrischen oder mechanischen Teilen muss das Gerät bzw. das Zubehör von einer qualifizierten Servicewerkstatt oder dem

Hersteller repariert werden, bevor das Gerät wieder benutzt wird, damit weitere Schäden am Gerät und Verletzungen der Benutzer vermieden werden.

Das Gerät nicht verlassen, wenn es angeschlossen ist. Bei Nichtgebrauch und vor Wartungsarbeiten den Netzstecker ziehen.

Der Einsatz des Geräts im Freien sollte auf ein Minimum beschränkt werden.

Das Gerät nicht benutzen, wenn das Zuleitungskabel oder der Netzstecker beschädigt sind. Zum Herausziehen des Steckers aus der Steckdose am Stecker ziehen, nicht am Kabel. Den Stecker oder das Gerät nicht mit nassen Händen anfassen. Vor dem Herausziehen des Netzsteckers den Staubsauger ausschalten.

Das Gerät nicht am Kabel hinter sich herziehen oder am Kabel tragen. Das Kabel nicht als Griff benutzen. Darauf achten, dass das Kabel nicht eingeklemmt oder um scharfe Ecken oder Kanten gezogen wird. Mit dem Gerät nicht über das Kabel fahren. Darauf ach-

ten, dass das Kabel nicht mit heißen Oberflächen in Berührung kommt.

Haare, lose Kleidungsstücke und Körperteile nicht in die Nähe von Öffnungen oder beweglichen Teilen des Geräts bringen. Das Gerät nicht einsetzen, falls eine der Öffnungen blockiert ist und keine Gegenstände in die Öffnungen stecken. Die Öffnungen frei halten von Staub, Fusseln, Haaren und sonstigem Material, das den Luftstrom hemmen könnte.

Nicht in Außenbereichen bei niedrigen Temperaturen verwenden.

Keine entzündlichen oder brennbaren Flüssigkeiten wie Benzin aufsaugen. Nicht in Bereichen verwenden, wo solche Flüssigkeiten vorhanden sein können.

Keinesfalls rauchende oder brennende Gegenstände (wie z. B. Zigaretten, Zündhölzer, heiße Asche) aufsaugen.

Bei der Reinigung auf Treppen besonders vorsichtig sein.

Nur verwenden, wenn die Filter eingesetzt sind.

Wenn das Gerät nicht richtig funktioniert, es heruntergefallen oder beschädigt ist, wenn es im Freien gestanden hat oder ins Wasser gefallen ist, muss es zu einer Servicewerkstatt oder einem Händler gebracht werden.

Das Gerät bei Schaumentwicklung oder Austritt von Flüssigkeit sofort ausschalten.

Das Gerät darf nicht als Wasserpumpe verwendet werden. Das Gerät ist dafür geeignet, ein Luft-Wasser-Gemisch aufzusaugen.

Das Gerät an einem ordnungsgemäß geerdeten Netzanschluss anschließen. Steckdose und Verlängerungsleitung müssen über einen funktionsfähigen Schutzleiter verfügen.

Am Arbeitsplatz für ausreichende Lüftung sorgen.

Das Gerät nicht als Tritt oder Leiter benutzen. Das Gerät könnte dabei umkippen und beschädigt werden. Verletzungsgefahr.

## 1.8 Doppelt isolierte Geräte

### WARNUNG

 Gerät nur wie in dieser Anleitung beschrieben und nur mit dem vom Hersteller empfohlenen Zubehör benutzen.

Vor dem Anschließen des Geräts überprüfen, ob die auf dem Typenschild angegebene Spannung mit der vorhandenen Netzspannung übereinstimmt (max.  $\pm 10\%$  Abweichung zulässig).

Dieses Gerät verfügt über eine doppelte Isolierung. Nur identische Ersatzteile verwenden. Siehe Anweisungen zur Wartung von doppelt isolierten Geräten.

Bei doppelt isolierten Geräten werden statt einer Erdung zwei Systeme der Isolierung verwendet. Bei doppelt isolierten Geräten gibt es keine Vorrichtung zur Erdung und eine solche Vorrichtung darf auch nicht am Gerät angebracht werden. Die Wartung eines doppelt isolierten Geräts erfordert größte Sorgfalt und Kenntnis des Geräts. Sie darf daher nur von dafür aus-

gebildeten Servicetechnikern vorgenommen werden. Ersatzteile für doppelt isolierte Geräte müssen mit den durch sie ersetzten Teilen identisch sein. Ein Gerät mit doppelter Isolierung ist mit den Wörtern „DOPPELISOLIERUNG“ oder „DOPPELT ISOLIERT“ gekennzeichnet. Die Kennzeichnung des Geräts kann auch durch ein Symbol (Quadrat in einem Quadrat) erfolgen.

Dieses Gerät verfügt über ein speziell konstruiertes Zuleitungskabel. Falls es beschädigt wurde, muss es durch ein Kabel des gleichen Typs ersetzt werden. Dies ist bei autorisierten Servicewerkstätten und Händlern erhältlich und muss von dafür ausgebildeten Technikern eingebaut werden.

## 2 Gefahrenhinweise

### 2.1 Elektrische Teile

#### GEFAHR

 Das Oberteil des Geräts enthält Teile, die unter Strom stehen.

Kontakt mit Teilen, die unter Strom stehen, kann zu schweren oder sogar tödlichen Verletzungen führen.

1. Niemals Wasser auf das Oberteil des Geräts sprühen.

### GEFAHR

 Stromschlag durch defektes Stromkabel.

Das Berühren eines defekten Stromkabels kann zu schweren oder sogar tödlichen Verletzungen führen.

1. Das Stromkabel nicht beschädigen (nicht belasten, ziehen oder knicken).
2. Regelmäßig prüfen, ob das Stromkabel beschädigt ist oder Zeichen von Alterung aufweist.
3. Wenn das elektrische Kabel beschädigt ist, muss es von einem autorisierten Makita Händler oder einer anderen qualifizierten Person ersetzt werden, um Gefahren vorzubeugen.
4. Keinesfalls das Stromkabel um die Finger oder andere Körperteile wickeln.

## 2.2 Flüssigkeiten aufsaugen

### WARNUNG

 Keine entflammaren Flüssigkeiten aufsaugen.

1. Vor dem Aufsaugen von Flüssigkeiten immer kontrollieren, ob der Schwimmer oder Wasserstandsbegrenzer richtig funktioniert.
2. Es wird empfohlen, ein separates Filterelement oder einen Filterschutz zu verwenden.
3. Bei Schaumbildung sofort die Arbeit einstellen und den Tank entleeren.

## 2.3 Gefahrstoffe aufsaugen

### WARNUNG

 Das Aufsaugen von Gefahrstoffen kann zu schweren oder sogar tödlichen Verletzungen führen.

1. Die folgenden Stoffe dürfen mit diesem Gerät nicht aufgenommen werden:
  - heiße Materialien (brennende Zigaretten, glühende Asche usw.)
  - entflammbare, explosive oder aggressive Flüssigkeiten (z. B. Benzin, Lö-

sungsmittel, Säuren, Basen usw.)

- entflammbarer, explosiver Staub (z. B. Magnesium- oder Aluminiumstaub usw.)

## 2.4 Ersatzteile und Zubehör

### WARNUNG

 Die Verwendung von nicht originalen Ersatzteilen und Zubehör kann die Sicherheit des Geräts beeinträchtigen.

1. Nur Original-Ersatzteile und Zubehör von Makita verwenden. Ersatzteile, die für die Arbeitssicherheit des Bedieners oder die Funktion des Geräts von Bedeutung sind, sind im Folgenden angegeben:

Beschreibung	Bestell-Nr.
Filterelement, 1 Stück	P-70219
Vliesfilterbeutel, 5 Stück	P-72899
Entsorgungsbeutel, 5 Stück	P-70297

## 2.5 Explosionsgefährdete oder entflammbare Umgebungen

### WARNUNG

 Dieses Gerät ist nicht geeignet für die Verwendung in explosionsgefährdeten oder

entflammbaren Umgebungen oder in solchen Umgebungen, in denen durch flüchtige Flüssigkeiten oder entflammbare Gase oder Dämpfe solche Gefahren entstehen können.

## 2.6 Blasfunktion

### WARNUNG

 Der Sauger hat eine Blasfunktion zum Ausblasen unzugänglicher Stellen oder zum Trocknen von Oberflächen feuchter Gegenstände. Die ausgeblasene Luft nicht unkontrolliert in enge Räume leiten. Bei Verwendung der Gebläsefunktion immer einen sauberen Schlauch benutzen. Staub kann gesundheitsgefährlich sein.

## 3 Bedienung und Betrieb

### VORSICHT

 Beschädigung durch falsche Netzspannung. Wenn das Gerät an eine falsche Netzspannung angeschlossen wird, kann es beschädigt werden.

1. Achten Sie darauf, dass die auf dem Typenschild angegebene Spannung mit der Spannung Ihres Stromnetzes übereinstimmt.

### 3.1 Starten und Bedienen des Geräts

1. Schalter in Stellung 0 (Aus) bringen.
2. Sicherstellen, dass geeignete Filter ins Gerät eingesetzt wurden.



- Saugschlauch am Einlassstutzen anschließen: Schlauch hineindrücken, bis er fest im Einlassstutzen sitzt.
- Beide Rohre mit dem Schlauchgriff verbinden: Rohre drehen, um sicherzustellen, dass sie fest verbunden sind.
- Düse am Rohr anbringen. Düse entsprechend dem Material wählen, das aufgesaugt werden soll.
- Stecker in Steckdose stecken.
- Motor starten: Schalter in Stellung I bringen.

	Schalterstellung I: Gerät einschalten
	Schalterstellung O: Gerät ausschalten

### 3.2 Filterelement abreinigen – Push&Clean

Wenn die Saugleistung nachlässt:

- Sauger einschalten.
- Mit der Handfläche Düsen- oder Saugschlauchöffnung verschließen.
- Betätigungsknopf für die Filterabreinigung mindestens drei mal für jeweils 2 Sekunden drücken. Die Lamellen des Filterelements werden durch den dabei entstehenden Luftstrom von abgelagertem Staub gereinigt.
- Wenn die Saugleistung nach Filterabreinigung zu gering ist: Filter wechseln.

### 3.3 Nasssaugen

#### VORSICHT



Das Gerät verfügt über ein Schwimmersystem, das den Luftstrom durch das Gerät abschaltet, wenn der maximale Flüssigkeitsstand erreicht ist.

- In diesem Fall das Gerät ausschalten.
- Den Netzstecker ziehen und den Behälter entleeren.
- Flüssigkeiten nur dann aufnehmen, wenn der Schwimmer und der Filter eingesetzt sind.
- Keine entflammaren Flüssigkeiten aufsaugen.
- Vor dem Aufsaugen von Flüssigkeiten immer den Filter- oder Entsorgungsbeutel entfernen und kontrollieren, ob das Schwimmersystem richtig funktioniert.
- Bei Schaumbildung sofort die Arbeit einstellen und den Tank entleeren.
- Das Schwimmersystem regelmäßig reinigen und auf Schäden überprüfen.

Vor dem Entleeren des Behälters den Stecker aus der Steckdose ziehen. Den Schlauch vom Einlassstutzen abziehen. Seitliche Verschlussklammern des Motorborteils öffnen, dazu den unteren Teil der Verschlussklammern herausziehen. Das Motorborteil vom Behälter abnehmen. Nach jedem Nasssaugen

den Behälter entleeren. Behälter und Schwimmersystem reinigen.

Den Behälter zum Entleeren nach hinten oder zur Seite kippen. Die Flüssigkeit in einen Bodenabfluss o. ä. schütten.

Das Motorborteil wieder auf den Behälter setzen. Seitliche Verschlussklammern schließen.

Heftige Bewegungen können das Schwimmersystem unbeabsichtigt auslösen. In diesem Fall das Gerät ausschalten und drei Sekunden warten, damit sich das System zurücksetzen kann. Danach das Gerät wieder in Betrieb nehmen.

### 3.4 Trockene Stoffe saugen

#### VORSICHT



Aufsaugen umweltgefährdender Stoffe.

Wenn solche Stoffe aufgesaugt werden, kann dies eine Umweltgefährdung bedeuten.

- Sauggut vorschriftsgemäß entsorgen.

Vor dem Entleeren nach dem Trockensaugen den Stecker aus der Steckdose ziehen. Seitliche Verschlussklammern des Motorborteils öffnen, dazu den unteren Teil der Verschlussklammern herausziehen. Das Motorborteil vom Behälter abnehmen.

**Filter:** Die Filter überprüfen. Filter zum Reinigen ausschütteln, abbürsten oder abwaschen. Filter vor Gebrauch trocknen lassen.

**Staubbeutel:** Kontrollieren, wie weit der Staubbeutel gefüllt ist. Wenn der Staubbeutel voll ist, den Staubbeutel wechseln. Den alten Staubbeutel entfernen. Der neue Staubbeutel wird eingesetzt, indem der Pappflansch mit der Gummimembran auf den Einlassstutzen gesetzt wird. Darauf achten, dass die Gummimembran über die Verdickung am Einlassstutzen geschoben wird.

**Nach dem Entleeren:** Das Motorborteil wieder auf den Behälter setzen. Seitliche Verschlussklammern schließen. Beim Trockensaugen müssen immer die Filter im Gerät montiert sein. Die Saugleistung des Geräts hängt von der Größe und Qualität von Filtern und Staubbeuteln ab. Deshalb immer Originalfilter und -staubbeutel verwenden.

## 4 Nach Gebrauch des Geräts

### 4.1 Nach Gebrauch

Immer den Netzstecker ziehen, wenn das Gerät nicht benutzt wird. Das Kabel beim Gerät beginnend aufwickeln. Das Stromkabel kann um das Motorborteil oder den Behälter aufgewickelt werden. Einige Versionen verfügen über Halterungen und Ablagen für Zubehörteile.

## 4.2 Transport

1. Vor dem Transport des Geräts alle Verschlüsse schließen.
2. Das Gerät nicht kippen, wenn sich im Schmutzbehälter Flüssigkeit befindet.
3. Keinen Kranhaken zum Anheben des Geräts verwenden.

## 4.3 Lagerung

### VORSICHT

 Das Gerät an einem trockenen, vor Regen und Frost geschützten Ort aufbewahren. Dieses Gerät muss im Gebäudeinneren gelagert werden.

## 4.4 Recycling des Geräts

Das ausgediente Gerät unbrauchbar machen.

1. Das Gerät vom Netz trennen.
2. Das Stromkabel durchschneiden.
3. Elektrische Geräte nicht über den Hausmüll entsorgen.



Entsprechend der EU-Richtlinie 2012/19/EG für gebrauchte elektrische und elektronische Geräte müssen Geräte mit elektrischen und elektronischen Bauteilen separat entsorgt und ökologisch recycelt werden.

# 5 Wartung

## 5.1 Regelmäßige Wartung und Inspektion

Die regelmäßige Wartung und Inspektion des Geräts muss von entsprechendem qualifizierten Personen unter Beachtung der einschlägigen Vorschriften durchgeführt werden. Insbesondere Schutzleiter, Isolationswiderstand und der Zustand des Anschlusskabels müssen regelmäßig überprüft werden.

Bei Beschädigungen muss das Gerät außer Betrieb genommen und von einem autorisierten Servicetechniker vollständig kontrolliert und repariert werden.

Mindestens einmal jährlich muss ein Makita-Techniker oder eine eingewiesene Person eine technische Inspektion durchführen, bei der auch Filter, Luftdichtigkeit und Regelmechanismen kontrolliert werden.

## 5.2 Wartung

Vor Wartungsarbeiten immer den Netzstecker ziehen. Vor Benutzung des Geräts darauf achten, dass Netzspannung und -frequenz mit den Angaben des Typenschildes übereinstimmen.

Das Gerät wurde für ständigen schweren Betrieb konstruiert. Abhängig von der Betriebsdauer müssen

die Staubfilter ausgewechselt werden. Den Behälter sauber halten. Dazu ein trockenes Tuch und ein wenig Spraypolitur verwenden.

Während der Wartung und Reinigung des Staubsaugers darauf achten, dass keine Gefahren für das Wartungspersonal und andere Personen entstehen.

Im Wartungsbereich:

- Zwangsbelüftung mit Filter einsetzen
- Schutzkleidung tragen
- Den Wartungsbereich reinigen, so dass keine gefährlichen Stoffe in die Umgebung geraten können

Während der Wartung und bei Reparaturen müssen alle kontaminierten Teile, die nicht ausreichend gereinigt werden konnten:

- In gut abgedichteten Beuteln verpackt werden
- Entsprechend den geltenden Vorschriften für solche Stoffe entsorgt werden

Bei Fragen zu Instandhaltung wenden Sie sich bitte an Ihren Händler oder an den Makita-Service in Ihrem Land. Siehe Rückseite dieses Dokuments.

# 6 Weitere Informationen

## 6.1 EC-Konformitätserklärung

Wir als Hersteller mit der Geschäftsadresse

**Makita Europe N.V.**  
**Jan-Baptist Vinkstraat 2**  
**3070 Kortenberg**  
**BELGIUM**

ermächtigen Hiroshi Tsujimura zur Erstellung der technischen Unterlagen und erklären in alleiniger Verantwortung, dass das

Produkt: Staubsauger  
 Typ: VC2000L

den einschlägigen EU Richtlinien entspricht:  
 2006/42/EG, 2014/30/EU, 2011/65/EU

Angewandte harmonisierte Normen:  
 EN 60335-1:2012+A11:2014  
 EN 60335-2-69:2012  
 EN 55014-1:2006+A1:2009+A2:2011  
 EN 55014-2:2015  
 EN 61000-3-2:2014  
 EN 61000-3-3:2013  
 EN 50581:2012

Kortenberg, Belgien 11.02.2020  
 Hiroshi Tsujimura



**Direktor - Makita Europa N.V.**

## 6.2 Technische Daten

Makita VC2000L						
		EU	GB		CH	US
Netzspannung	V	220-240V	230V	110V	230V	120V
Leistungsaufnahme P <sub>IEC</sub>	W	1000	1000	1000	1000	1000
Netzfrequenz	Hz	50/60	50/60	50/60	50/60	50/60
Absicherung	A	16	13	16	10	15
Schutzart (Feuchtigkeit, Staub)		IP24				
Schutzklasse (elektrisch)		II □	II □	II □	II □	II □
Luftstrom	m <sup>3</sup> /h (l/min) cfm	216 (3600) 127				
Unterdruck	hPa mbar	210 210				
Schalldruckpegel in 1 m Abstand, EN 60704-1	dB(A) ±2	72				
Arbeitsgeräusch	dB(A) ±2	64				
Behältervolumen	max.	l (UKgal/USgal)				
	Staub	l (UKgal/USgal)				
	Wasser	l (UKgal/USgal)				
Funkentstörgrad		55014-1				
Staubklasse		L				
Vibrationen ISO 5349	m/s <sup>2</sup> ±1	<1,5				
Abmessungen (Länge/Breite/Höhe)	mm	375 / 385 / 505				
Gewicht	kg	7,5				

Technische Daten und Details können ohne vorherige Ankündigung geändert werden.

## Quick reference guide

### Bedienelemente

- 1 Hose hook
- 2 Accessory positions
- 3 Push&Clean
- 4 Handle
- 5 Switch
- 6 Castor
- 7 Container
- 8 Inlet fitting
- 9 Latch

### The pictorial quick reference guide

The pictorial quick reference guide is designed for helping you when starting up, operating and storing the unit. SAug

A



### Before starting

- A1 - Unpacking the accessories
- A2 - Installing the filter bag
- A3 - Connecting the suction hose
- A4 - Connecting the suction tube
- A5 - Placement of accessories

B



### Control/Operation

- B1 - Emptying the container
- B2 - Using the blow function
- B3 - Cleaning the filter element – Push&Clean
- B4 - Storing the cable
- B5 - Storing the suction hose

C



### Replacement of

- C1 - Replacing the filter bag
- C2 - Replacing the filter element

\*) Optional accessories / Option depending on model

## Contents

<b>1 Safety instructions</b> .....	<b>21</b>
Further support.....	21
1.1 Symbols used to mark instructions .....	21
1.2 Instructions for use.....	21
1.3 Purpose and intended use .....	21
1.4 Electrical connection .....	21
1.5 Extension lead.....	21
1.6 Guarantee .....	22
1.7 Important warnings.....	22
1.8 Double-insulated appliances.....	23
<b>2 Risks</b> .....	<b>24</b>
2.1 Electrical components .....	24
2.2 Picking up liquids .....	24
2.3 Hazardous dust.....	25
2.4 Spare parts and accessories.....	25
2.5 In explosive or inflammable atmosphere.....	25
2.6 Blower function.....	25
<b>3 Control / Operation</b> .....	<b>26</b>
3.1 Starting and operating of the machine .....	26
3.2 Cleaning the filter element – Push&Clean ..	26
3.3 Wet pick-up .....	26
3.4 Dry pick-up .....	26
<b>4 After using the machine</b> .....	<b>27</b>
4.1 After use.....	27
4.2 Transport.....	27
4.3 Storage.....	27
4.4 Recycling the machine .....	27
<b>5 Maintenance</b> .....	<b>27</b>
5.1 Regular servicing and inspection .....	27
5.2 Maintenance.....	27
<b>6 Further information</b> .....	<b>28</b>
6.1 EU Declaration of conformity .....	28
6.2 Specifications .....	28

# 1 Safety instructions



Before using the appliance, always read the operating instructions and keep them readily available.

Attached to the US unit:

Vacuum Cleaner Safety Instructions US include important instructions to fire, electric shock or injury.

## Further support

Further information on the appliance can be found on our web site at [www.makita.com](http://www.makita.com).

For further queries, please contact the Makita service representative responsible for your country.

### 1.1 Symbols used to mark instructions

#### ANGER



Danger that leads directly to serious or irreversible injuries, or even death.

#### WARNING



Danger that can lead to serious injuries or even death.

#### CAUTION



Danger that can lead to minor injuries and damage.

### 1.2 Instructions for use

The appliance must:

- only be used by persons, who have been instructed in its correct usage and explicitly commissioned with the task of operating it
- only be operated under supervision

This appliance is not intended for use by persons (including children) with reduced physical, sensory or mental capabilities, or lack of experience and knowledge.

Children shall be supervised to make sure that they do not play with the appliance.

Do not use any unsafe work techniques.

Never use the appliance without a filter.

Switch off the appliance and disconnect the mains plug in the following situations:

- Prior to cleaning and servicing
- Prior to replacing components
- Prior to changing over the appliance
- If foam develops or liquid emerges

Besides the operating instructions and the binding accident prevention regulations valid in the country of use, observe recognised regulations for safety and proper use.

Before starting work, the operating staff must be informed on and trained within:

- use of the machine
- risks associated with the material to be picked up
- safe disposal of the picked up material

### 1.3 Purpose and intended use

This vacuum cleaner is designed, developed and rigorously tested to function efficiently and safely when properly maintained and used in accordance with the following instructions.

This machine is also intended for commercial use, for example in hotels, schools, hospitals, factories, shops, offices and rental businesses.

Accidents due to misuse can only be prevented by those using the machine.

READ AND FOLLOW ALL SAFETY INSTRUCTIONS.

The appliance is suitable for picking up dry, non-flammable dust and liquids.

Any other use is considered as improper use. The manufacturer accepts no liability for any damage resulting from such use. The risk for such use is borne solely by the user. Proper use also includes proper operation, servicing and repairs as specified by the manufacturer.

The appliance is suitable for picking up dry, non-flammable dust and liquids, hazardous dusts with OEL (Occupational Exposure Limit) value > 1mg/m<sup>3</sup>. Dust Class L (IEC 60335-2-69).



For machines intended for the Dust Class L, the filter material is tested. The maximum degree of permeability is 1% and there is no special requirement for disposal.

For dust extractors, ensure adequate air change rate, when the exhaust air is returned to the room. Observe national regulations before use.

### 1.4 Electrical connection

It is recommended that the machine should be connected via a residual current circuit breaker.

Arrange the electrical parts (sockets, plugs and couplings) and lay down the extension lead so that the protection class is maintained.

Connectors and couplings of power supply cords and extension leads must be watertight.

### 1.5 Extension lead

As an extension lead, only use the version specified by the manufacturer or one of a higher quality.

When using an extension lead, check the minimum cross-sections of the cable:

Cable length	Cross section	
	< 16 A	< 25 A
up to 20 m	1.5 mm <sup>2</sup>	2.5 mm <sup>2</sup>
20 to 50 m	2.5 mm <sup>2</sup>	4.0 mm <sup>2</sup>

### 1.6 Guarantee

Our general conditions of business are applicable with regard to the guarantee.

Unauthorised modifications to the appliance, the use of incorrect brushes in addition to using the appliance in a way other than for the intended purpose exempt the manufacturer from any liability for the resulting damage.

## 1.7 Important warnings

### WARNING

 To reduce the risk of fire, electric shock, or injury, please read and follow all safety instructions and caution markings before use. This machine is designed to be safe when used for cleaning functions as specified. Should damage occur to electrical or mechanical parts, the machine and / or accessory should be repaired by a competent service center or the manufacturer before use in order to avoid further damage to the machine or physical injury to the user.

Do not leave the machine when it is plugged in. Unplug from the socket when not in use and before maintenance.

Outdoor use of the appliance shall be limited to occasional use.

Do not use with damaged cord or plug. To unplug grasp the plug, not the cord. Do not handle plug or machine with wet hands. Turn off all controls before unplugging.

Do not pull or carry by cord, use cord as a handle, close a door on cord, or pull cord around sharp edges or corners. Do not run machine over cord. Keep cord away from heated surfaces.

Keep hair, loose clothing, fingers and all parts of the body away from openings and moving parts. Do not put any objects into openings or use with opening blocked. Keep openings free of dust, lint, hair, and anything else that could reduce the flow of air.

Do not use in outside areas at low temperature.

Do not use to pick up flammable or combustible liquids such as gasoline, or use in areas where they may be present.

Do not pick up anything that is burning or smoking, such as

cigarettes, matches or hot ashes.

Use extra care when cleaning on stairs.

Do not use unless filters are fitted.

If the machine is not working properly or has been dropped, damaged, left outdoors, or dropped into water, return it to a service center or dealer.

If foam or liquid escapes from the machine, switch off immediately.

The machine may not be used as a water pump. The machine is intended for vacuuming air and water mixtures.

Connect the machine to a properly earthed mains supply. The socket outlet and the extension cable must have an operative protective conductor.

Provide for good ventilation at the working place.

Do not use the machine as a ladder or step ladder. The machine can tip over and become damaged. **Danger of injury.**

## 1.8 Double-insulated appliances

### WARNING

 Use only as described in this manual and only with the manufacturer's recommended attachments.

Before plugging in the appliance, check the rating plate at the cleaner to see if the rated voltage agrees within 10 % of the voltage available.

This appliance is provided with double insulation. Use only identical replacement parts. See instructions for servicing double insulated appliances.

In a double-insulated appliance, two systems of insulation are provided instead of grounding. No grounding means is provided on a double-insulated appliance, nor should a mean for grounding be added to the appliance. Servicing a double-insulated appliance requires extreme care and knowledge of the system, and should be done only by qualified service personnel. Replacement parts for a double-insulated appliance must be identical to the parts they replace. A double insu-

D
GB
F
NL
I
N
S
DK
FI
E
P
GR
SLO
HR
SK
CZ
PL
H
RO
BG
RUS
KAZ
EST
LV
LT
AL
MK
SR
UK
ZH
AR

lated appliance is marked with the words “DOUBLE INSULATION” or “DOUBLE INSULATED.” The symbol (square within a square) may also be used on the product.

The machine is equipped with a specially designed cord which if damaged, must be replaced by a cord of the same type. This is available at authorised service centres and dealers and must be installed by trained personnel.

## 2 Risks

### 2.1 Electrical components

#### **DANGER**

 The upper section of the machine contains live components.

Contact with live components leads to serious or even fatal injuries.

1. Never spray water on to the upper section of the machine.

#### **DANGER**

 Electric shock due to faulty mains connecting lead.

Touching a faulty mains connecting lead can result in serious or even fatal injuries.

1. Do not damage the mains power lead (e.g. by driving over it, pulling or crushing it).
2. Regularly check whether the power cord is damaged or shows signs of ageing.
3. If the electric cable is damaged, it must be replaced by an authorized Makita distributor or similar qualified person in order to avoid a hazard.
4. In no circumstances should the power supply cord be wrapped around fingers or any part of the operators person.

### 2.2 Picking up liquids

#### **WARNING**

 Do not pick up flammable liquids.

1. Before liquids are picked up, always remove the filter bag/wastebag and check that the float or the water level limit works properly.



- The use of a separate filter element or filter screen is recommended.
- If foam appears, stop work immediately and empty the tank.

## 2.3 Hazardous dust

### WARNING

 Vacuuming up hazardous materials can lead to serious or even fatal injuries.

- The following materials must not be picked up by the machine:
  - hot materials (burning cigarettes, hot ash, etc.)
  - flammable, explosive, aggressive liquids (e.g. petrol, solvents, acids, alkalis, etc.)
  - flammable, explosive dust (e.g. magnesium or aluminium dust, etc.)

## 2.4 Spare parts and accessories

### CAUTION

 The use of non-genuine spare parts, brushes and accessories can impair the sa-

fety and or function of the appliance.

- Only use original spare parts and accessories from Makita. Spare parts that can affect health and safety of the operator and or function of the appliance, are specified below:

Description	Order No.
Filter element, 1 pcs.	P-70219
Fleece filter bag, 5 pcs.	P-72899
Disposal bag, 5 pcs.	P-70297

## 2.5 In explosive or inflammable atmosphere

### CAUTION

 This machine is not suitable for use in explosive or inflammable atmospheres or where such atmospheres are likely to be produced by the presence of volatile liquid or inflammable gas or vapour.

## 2.6 Blower function

### CAUTION

 The cleaner has a blower function to clean inaccessible places or to dry the surface of wet items. Do not blow the outgoing air randomly in enclosed areas. Use the blo-

D  
GB  
F  
NL  
I  
N  
S  
DK  
FI  
E  
P  
GR  
SLO  
HR  
SK  
CZ  
PL  
H  
RO  
BG  
RUS  
KAZ  
EST  
LV  
LT  
AL  
MK  
SR  
UK  
ZH  
AR

wer function only with a clean hose. Dusts can be hazardous to one's health.

## 3 Control / Operation

### CAUTION



Damage due to unsuitable mains voltage.

The appliance can be damaged as a result of being connected to an unsuitable mains voltage.

1. Ensure that the voltage shown on the rating plate corresponds to the voltage of the local mains power supply.

### 3.1 Starting and operating of the machine

1. Check that the electrical switch is switched off (in position 0).
2. Check that suitable filters are installed in the machine.
3. Connect the suction hose into the suction inlet at the machine by pushing the hose forward until it fits firmly in place at the inlet.
4. Connect the tubes with the hose handle, twist the tubes in order to ensure that they are properly fitted.
5. Attach suitable nozzle to the tube. Choose nozzle depending on what type of material that is to be picked-up.
6. Connect the plug into a proper electrical outlet.
7. Put the electrical switch into position I in order to start the motor.

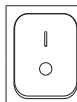

Turn I:  
Activate the machine

Turn 0:  
Stop the machine

### 3.2 Cleaning the filter element – Push&Clean

If suction performance drops:

1. Switching on the vacuum cleaner.
2. Close the nozzles or suction hose opening with the palm of your hand.
3. Press the button to start filter cleaning for at least three times for two seconds each. The resulting stream of air removes attached dust from the slats of the filter elements.
4. If the suction power is too low after filter cleaning: replace filter.

### 3.3 Wet pick-up

#### CAUTION



The machine is equipped with a water level limit system which shuts off the machine when the maximum liquid level is reached.

1. When this occurs, switch off the machine.
2. Disconnect the machine from the socket and empty the container.
3. Never pick up liquids without the water level limit system and filter in place.
4. Do not pick up flammable liquids.
5. Before liquids are picked up, always remove the filter bag/wastebag and check that the water level limit works properly.
6. If foam appears, stop work immediately and empty the tank.
7. Clean the water level limiting device regularly and check for signs of damage.

Before emptying the container, unplug the machine. Disconnect the hose from the inlet by pulling out the hose. Release the latches by pulling them outwards so that the motor top is released. Lift up the motor top from container. Always empty and clean the container and water level limit system after picking-up liquids.

Empty by tilting the container backwards or sideways and pour the liquids into a floor drain or similar.

Put back the motor top to the container. Secure the motor top with the latches.

Heavy maneuvers can, by mistake, trigger the water level limiting device. Should this happen; turn off the machine and wait for 3 seconds to reset the device. Continue to operate the machine afterwards.

### 3.4 Dry pick-up

#### CAUTION



Picking up environmentally hazardous materials.

Materials picked up can present a hazard to the environment.

1. Dispose of the dirt in accordance with legal regulations.

Remove the electrical plug from the socket before emptying after dry pick-up. Release the latches by pulling them outwards so that the motor top is released. Lift up the motor top from container.

**Filter:** Check the filters. To clean the filter you can shake, brush or wash it. Wait until the filter is dry before re-starting dust pick-up.

**Dust bag:** check bag to ensure the fill factor. Replace dust bag if necessary. Remove the old bag. The new bag is fitted by passing the cardboard piece

<sup>\*)</sup> Optional accessories / Option depending on model

with the rubber membrane through the vacuum inlet. Make sure that the rubber membrane is passing past the heightening at the vacuum inlet.

**After emptying:** close motor top to the container and secure the motor top with the latches. Never pick up dry material without filter fitted in the machine. The suction efficiency of the machine depends on the size and quality of the filter and dust bag. Therefore – use only Original filter and dust bags.

## 4 After using the machine

### 4.1 After use

Remove the plug from the socket when machine is not in use. Wind up the cord starting from the machine. The power cord can be wound up around the motor top or at the container or placed in the included hook, or fastening means. Some variants have special storage places for accessories.

### 4.2 Transport

1. Before transporting the machine, close all the latches.
2. Do not tilt the machine if there are liquids in the dirt tank.
3. Do not use a crane hook to lift the machine.

### 4.3 Storage

#### CAUTION



Store the appliance in a dry place, protected from rain and frost. The machine shall be stored indoors only.

### 4.4 Recycling the machine

Make the old machine unusable.

1. Unplug the machine.
2. Cut the power cord.
3. Do not discard of electrical appliances with household waste.



As specified in European Directive 2012/19/EU on old electrical and electronic appliances, used electrical goods must be collected separately and recycled ecologically.

## 5 Maintenance

### 5.1 Regular servicing and inspection

Regular servicing and inspection of your machine must be carried out by suitably qualified personnel in accordance with relevant legislation and regulations.

In particular, electrical tests for earth continuity, insulation resistance, and condition of the flexible cord should be checked frequently.

In the event of any defect, the machine **MUST** be withdrawn from service, completely checked and repaired by an authorized service technician.

At least once a year, a Makita technician or an instructed person must perform a technical inspection including filters, air tightness and control mechanisms.

### 5.2 Maintenance

Remove the plug from the socket before performing maintenance. Before using the machine make sure that the frequency and voltage shown on the rating plate correspond with the mains voltage.

The machine is designed for continuous heavy work. Depending on the number of running hours – the dust filter should be renewed. Keep the machine clean with a dry cloth, and a small amount of spray polish.

During maintenance and cleaning, handle the machine in such a manner that there is no danger for maintenance staff or other persons.

In the maintenance area:

- Use filtered compulsory ventilation
- Wear protective clothing
- Clean the maintenance area so that no harmful substances get into the surroundings

During maintenance and repair work all contaminated parts that could not be cleaned satisfactorily must be:

- Packed in well sealed bags
- Disposed of in a manner that complies with valid regulations for such waste removal.

For details of after sales service contact your dealer or Makita service representative responsible for your country. See reverse of this document.

## 6 Further information

### 6.1 EC Declaration of conformity

We as the manufacturer with business address

**Makita Europe N.V.**  
**Jan-Baptist Vinkstraat 2**  
**3070 Kortenberg**  
**BELGIUM**

authorize Hiroshi Tsujimura for the compilation of the technical file and declare under our sole responsibility that the

Product: Vacuum cleaner  
 Type: VC2000L

complies to the relevant EU Directives:  
 2006/42/EC, 2014/30/EU, 2011/65/EU

Applied harmonized standards:  
 EN 60335-1:2012+A11:2014  
 EN 60335-2-69:2012  
 EN 55014-1:2006+A1:2009+A2:2011  
 EN 55014-2:2015  
 EN 61000-3-2:2014  
 EN 61000-3-3:2013  
 EN 50581:2012

Kortenberg, Belgium 11.02.2020  
 Hiroshi Tsujimura



**Director - Makita Europe N.V.**

### 6.2 Specifications

Makita VC2000L						
		EU	GB		CH	US
Mains voltage	V	220-240V	230V	110V	230V	120V
Power P <sub>ec</sub>	W	1000	1000	1000	1000	1000
Mains frequency	Hz	50/60	50/60	50/60	50/60	50/60
Fuse	A	16	13	16	10	15
Protection grade (moist, dust)		IP24				
Protection class (electrical)		II □	II □	II □	II □	II □
Air flow rate	m <sup>3</sup> /h (l/min) cfm	216 (3600) 127				
Vacuum	hPa mbar	210 210				
Sound pressure level 1 m, EN 60704-1	dB(A) ±2	72				
Working sound level	dB(A) ±2	64				
Container volume	max.	l (UKgal/USgal) 20 (4,4 / 5,3)				
	dust	l (UKgal/USgal) 16 (3,5 / 4,2)				
	water	l (UKgal/USgal) 13 (2,9 / 3,4)				
Radio interference level		55014-1				
Dust class		L				
Vibration ISO 5349	m/s <sup>2</sup> ±1	<1,5				
Dimension (Width/Depth/Height)	mm	375 / 385 / 505				
Weight	kg	7,5				

Specifications and details are subject to change without prior notice.

## Guide de référence rapide

### Éléments de fonctionnement

- 1 Crochet de flexible
- 2 Positions accessoires
- 3 Push&Clean
- 4 Poignée
- 5 Interrupteur
- 6 Roulette
- 7 Réservoir
- 8 Raccord d'admission
- 9 Verrou

### Guide de référence rapide illustré

Le guide de référence rapide illustré est conçu pour vous aider à mettre en marche, utiliser et entreposer l'appareil. Le guide est subdivisé en 3 sections représentées par des symboles :

**A**



#### Avant la mise en marche

- A1 - Déballage des accessoires
- A2 - Installation du sac-filtre
- A3 - Insertion du flexible
- A4 - Fixation du tube
- A4 - Mise en place des accessoires

**B**



#### Commande / fonctionnement

- B1 - Vidange du réservoir
- B2 - Fonction soufflage
- B3 - Dépoussiérage de l'élément filtrant – Push & Clean
- B4 - Rangement du câble
- B5 - Rangement du flexible

**C**



#### Remplacement de :

- C1 - Remplacement du sac-filtre
- C2 - Remplacement du filtre

## Table des matières

<b>1</b>	<b>Consignes de sécurité</b> .....	<b>30</b>
1.1	Symboles utilisés pour le signalement des instructions .....	30
1.2	Instructions d'utilisation.....	30
1.3	Objet et utilisation prévue.....	30
1.4	Raccordement électrique .....	31
1.5	Rallonge .....	31
1.6	Garantie .....	31
1.7	Avertissements importants.....	31
1.8	Appareils à double isolation .....	33
<b>2</b>	<b>Risques</b> .....	<b>33</b>
2.1	Composants électriques.....	33
2.2	Aspiration de liquides.....	34
2.3	Poussière dangereuse .....	34
2.4	Pièces de rechange et accessoires .....	35
2.5	Dans une atmosphère explosive ou inflammable .....	35
2.6	Fonction soufflage.....	35
<b>3</b>	<b>Commande / fonctionnement</b> .....	<b>35</b>
3.1	Mise en marche et utilisation de la machine.....	36
3.2	Dépoussiérage de l'élément filtrant – Push & Clean .....	36
3.3	Aspiration humide .....	36
3.4	Aspiration sèche.....	36
<b>4</b>	<b>Après l'utilisation de la machine</b> .....	<b>37</b>
4.1	Après utilisation.....	37
4.2	Transport.....	37
4.3	Entreposage.....	37
4.4	Recyclage de la machine.....	37
<b>5</b>	<b>Maintenance</b> .....	<b>37</b>
5.1	Maintenance et inspection régulières... ..	37
5.2	Maintenance.....	37
<b>6</b>	<b>Informations complémentaires</b> .....	<b>38</b>
6.1	Déclaration de conformité CE .....	38
6.2	Caractéristiques techniques.....	38

# 1 Consignes de sécurité



Avant de mettre l'appareil en service, lisez absolument la notice d'utilisation et conservez-la à portée de la main.

Ajouté à la version US:

Les instructions de sécurité US pour aspirateurs incluent des instructions importantes en cas d'incendie, d'électrochoc ou de blessure.

## Assistance supplémentaire

Pour des informations supplémentaires au sujet de cet appareil, consultez notre site internet à l'adresse [www.makita.com](http://www.makita.com).

Pour toute autre question, contactez le service client-tèle Makita en charge de votre pays.

### 1.1 Symboles utilisés pour le signalement des instructions

#### DANGER



Danger qui peut se traduire directement par des blessures graves ou irréversibles, voire même un décès.

#### AVERTISSEMENT



Danger qui peut se traduire par des blessures graves voire même un décès.

#### ATTENTION



Danger qui peut se traduire par des blessures légères et des dommages.

### 1.2 Instructions d'utilisation

L'appareil doit :

- uniquement être utilisé par des personnes qui ont été formées correctement à son usage et à qui l'on a explicitement confié la tâche de l'utiliser
- uniquement être utilisé sous surveillance

Cet appareil n'est pas destiné à être utilisé par des personnes (enfants inclus) aux capacités physiques, sensorielles ou mentales réduites, ou manquant d'expérience ou de connaissances.

Les enfants devront être surveillés pour faire en sorte qu'ils ne jouent pas avec l'appareil.

Ne pas utiliser de techniques de travail à risque.

Ne jamais utiliser la machine sans y avoir placé un filtre.

Mettre l'appareil hors tension et débrancher la prise dans les situations suivantes :

- Avant le nettoyage et la maintenance

- Avant de procéder au remplacement de composants
- Avant de déplacer l'appareil
- Si de la mousse se forme ou du liquide fuit

En dehors des instructions d'utilisation et des réglementations de prévention des accidents applicables obligatoirement dans le pays d'utilisation, observer les règles admises de sécurité et de conformité d'utilisation.

Avant de commencer le travail, le personnel d'exécution doit être informé ou formé en matière de :

- utilisation de la machine
- risques associés aux substances à ramasser
- élimination sûre des substances ramassées

### 1.3 Objet et utilisation prévue

Cet extracteur de poussière mobile est conçu, développé et soumis à des tests stricts pour fonctionner de manière efficace et sûre lorsqu'il est correctement entretenu et utilisé conformément aux instructions ci-après.

Cette machine est également conçue pour une utilisation professionnelle, par exemple dans les hôtels, écoles, hôpitaux, usines, magasins, bureaux et sociétés de location.

Les accidents dus à une mauvaise utilisation ne peuvent être évités que par ceux qui utilisent la machine.

LISEZ ET SUIVEZ LES INSTRUCTIONS DE SÉCURITÉ.

Le dispositif convient pour recueillir de la poussière sèche et des liquides non inflammables.

Toute autre utilisation est considérée comme non-conforme. Le fabricant ne pourra pas être tenu pour responsable des dommages liés à une telle utilisation. Ce risque est uniquement supporté par l'utilisateur. L'utilisation correcte inclut le bon fonctionnement, la maintenance et les réparations spécifiés par le fabricant.

Le dispositif convient pour recueillir de la poussière sèche et des liquides non inflammables, la poussière dangereuse avec une valeur OEL (limite d'exposition professionnelle) > 1 mg/m<sup>3</sup>. Aspirateur de type L (IEC 60335-2-69).



Pour les aspirateurs de type L, le matériau du filtre est testé. Le degré maximum de perméabilité est de 1 % et il n'y a pas de conditions particulières d'élimination.

Pour les extracteurs de poussière, veillez à ce que le changement d'air soit de type L lorsque l'air d'échappement revient dans la pièce. Respectez les réglementations nationales avant utilisation.

#### 1.4 Raccordement électrique

Il est recommandé de raccorder la machine par un coupe-circuit à courant résiduel.

Les éléments électriques (fiches, prises et accouplements) et la rallonge doivent être disposés de sorte à garantir la classe de protection.

Les connecteurs et accouplements des cordons d'alimentation ainsi que les rallonges doivent être étanches à l'eau.

#### 1.5 Rallonge

La rallonge doit répondre ou être supérieure aux spécifications imposées par le fabricant.

Si une rallonge est utilisée, il faut contrôler la section minimale du câble :

Longueur du câble	Section	
	< 16 A	< 25 A
jusqu'à 20 m	1,5 mm <sup>2</sup>	2,5 mm <sup>2</sup>
de 20 à 50 m	2,5 mm <sup>2</sup>	4,0 mm <sup>2</sup>

#### 1.6 Garantie

En ce qui concerne la garantie, nos conditions générales de vente sont applicables.

Les modifications non autorisées apportées à l'appareil, l'utilisation de brosses incorrectes et l'utilisation de l'appareil à des fins autres que celles décrites exemptent le fabricant de toute responsabilité quant au dommage qui en découle.

### 1.7 Avertissements importants

#### AVERTISSEMENT

 Pour réduire les risques d'incendie, d'électrocution ou de blessures, veuillez lire et respecter toutes les instructions de sécurité et les consignes de prudence avant de l'utiliser. Cette machine est conçue pour être utilisée en toute sécurité dans le cadre des fonctions de nettoyage spécifiées. En cas de dommages sur des parties élec-

triques ou mécaniques, la machine et / ou les accessoires doivent être réparés par un service technique qualifié ou le fabricant avant utilisation afin d'éviter d'autres dommages à l'appareil ou des blessures physiques à l'utilisateur.

Ne laissez pas l'appareil sans surveillance lorsqu'il est branché. Débranchez-le de la prise lorsqu'il n'est pas utilisé et avant la maintenance.

L'utilisation en plein air de l'appareil doit être limitée à un usage occasionnel.

Ne pas utiliser l'appareil si le cordon ou la fiche d'alimentation électrique est endommagé. Pour le débrancher, saisissez la fiche et pas le cordon. Évitez de manipuler la fiche ou la machine avec des mains mouillées. Eteignez toutes les commandes avant de débrancher l'appareil.

Ne pas tirer ou transporter par le cordon, ne pas utiliser le cordon comme une poignée, ne pas écraser le cordon sous une porte, ne pas tirer le cordon autour de bords ou coins tranchants. Ne pas faire rouler la machine sur le cordon. Éloi-

D

GB

Makita VC2000L

F

prenez le cordon des surfaces chauffées.

NL

I

N

S

DK

FI

E

P

GR

SLO

HR

SK

CZ

PL

H

RO

BG

RUS

KAZ

EST

LV

LT

AL

MK

SR

UK

ZH

AR

Tenez les cheveux, les vêtements amples, les doigts et toutes les parties du corps à distance des ouvertures et des parties mobiles. Ne pas insérer d'objets dans les ouvertures ou ne pas utiliser avec les ouvertures bloquées.

Veillez à ce que les ouvertures ne soient jamais obstruées par de la poussière, de la peluche, des cheveux ou quoi que ce soit risquant de réduire le flux d'air.

N'utilisez pas la machine en extérieur, à basse température.

Ne pas se servir de la machine pour ramasser des liquides inflammables ou combustibles, comme de l'essence, et ne pas l'utiliser dans un environnement dans lequel de tels liquides pourraient être présents.

N'aspirez rien qui soit en train de fumer ou de brûler (par ex. cigarettes, allumettes ou cendres chaudes).

Faire plus d'attention pendant le nettoyage des escaliers.

Ne pas utiliser l'appareil s'il n'est pas équipé de filtres.

Si la machine ne fonctionne pas correctement, a fait l'objet d'une chute, a été endommagé, laissé en plein air ou immergé, le retourner dans un centre technique ou un distributeur.

En cas de production de mousse ou de sortie de liquide de la machine, arrêtez immédiatement l'aspirateur.

La machine ne peut pas être utilisée comme pompe à eau. La machine a été conçue pour aspirer de l'air et des mélanges contenant de l'eau.

Connectez la machine à une alimentation électrique correctement reliée à la terre. La prise de courant et la rallonge doivent être dotées d'un conducteur de terre.

Assurez une ventilation suffisante du lieu de travail.

N'utilisez pas la machine sur une échelle ou un escabeau. Elle pourrait basculer et subir des dommages. Risque de blessure.



## 1.8 Appareils à double isolation

### AVERTISSEMENT

 L'appareil ne doit pas servir à d'autres applications que celles décrites dans ce mode d'emploi et uniquement avec les accessoires recommandés par le fabricant.

Avant de brancher votre aspirateur, vérifiez que la tension nominale indiquée sur la plate signalétique de l'aspirateur correspond à 10 % de la tension disponible.

Cet appareil est doté d'une double isolation. Utilisez uniquement des pièces de rechange identiques. Voir les instructions pour l'entretien des appareils à double isolation.

Un appareil à double isolation est pourvu de deux systèmes d'isolation au lieu de la mise à la terre. En produit à double isolation n'est pourvu d'aucun moyen de mise à la terre et aucun moyen de mise à la terre ne devrait être ajouté à l'appareil. L'entretien d'un appareil à double isolation demande un grand soin et une

connaissance du système et devrait être effectué seulement par des techniciens qualifiés. Les pièces de rechange pour un appareil à double isolation doivent être égales aux pièces à remplacer. Un appareil à double isolation est marqué par les mots « DOUBLE ISOLATION ». Le symbole (un carré dans un carré) peut aussi être utilisé sur le produit.

La machine est équipée d'un cordon spécialement conçu qui, si endommagé, doit être remplacé par un cordon du même type. Il est disponible dans les centres de service et les distributeurs agréés et doit être installé par un personnel qualifié.

## 2 Risques

### 2.1 Composants électriques

#### DANGER

 La section supérieure de la machine intègre des composants sous tension.

Les composants sous tension peuvent conduire à des blessures graves voire même mortelles.

1. Ne jamais pulvériser de l'eau sur la section supérieure de la machine.

## DANGER

-  Choc électrique dû à un cordon d'alimentation abîmé.

Le fait de toucher un cordon d'alimentation abîmé peut entraîner des blessures graves voire mortelles.

1. Ne pas endommager le cordon d'alimentation, par ex. ne pas rouler ni tirer dessus, ne pas le pincer.
2. Vérifier régulièrement si le cordon d'alimentation est endommagé ou montre des signes d'usure.
3. Si le câble électrique est endommagé, il doit être remplacé par un distributeur Makita agréé ou une personne qualifiée similaire afin de prévenir tout risque.
4. Ne jamais enrrouler le cordon d'alimentation autour des doigts ou de toute autre partie du corps de l'opérateur.

## 2.2 Aspiration de liquides

### AVERTISSEMENT

-  Ne pas aspirer de liquides inflammables.

1. Avant d'aspirer des liquides, toujours retirer le sac-filtre/ sac à déchets et vérifier que le flotteur ou le limiteur de niveau d'eau fonctionne correctement.
2. L'utilisation d'un élément filtrant ou d'un tamis de filtre séparé est recommandée.
3. Si de la mousse se forme, arrêter immédiatement le travail et vider le réservoir.

## 2.3 Poussière dangereuse

### AVERTISSEMENT

-  Passer l'aspirateur sur des substances dangereuses peut provoquer des blessures graves, voire même mortelles.

1. Les substances suivantes ne doivent pas être aspirées par la machine :
  - déchets chauds (cigarettes allumées, cendres chaudes, etc.)
  - liquides inflammables, explosifs, agressifs (par ex. essence, solvants, acides, alcalis, etc.)

- poussière inflammable, explosive (par ex. poussière de magnésium ou d'aluminium, etc.)

## 2.4 Pièces de rechange et accessoires

### ATTENTION

 L'utilisation de pièces de rechange, de brosses et d'accessoires non originaux peut avoir une influence négative sur la sécurité et / ou le fonctionnement de l'appareil.

1. Seuls les accessoires et pièces de rechange Makita sont autorisés. Les pièces de rechange susceptibles de nuire à la santé et à la sécurité de l'opérateur et / ou au fonctionnement de l'appareil sont les suivantes :

Description	N° de commande
Élément filtrant, 1 pièce.	P-70219
Sac filtre, 5 pièces.	P-72899
Sac d'évacuation, 5 pièces.	P-70297

## 2.5 Dans une atmosphère explosive ou inflammable

### ATTENTION

 Cette machine n'est pas conçue pour être utilisée dans une atmosphère explosive ou inflammable ou dans des atmosphères susceptibles de le devenir suite à la présence de liquides volatils ou de gaz ou vapeurs inflammables.

## 2.6 Fonction soufflage

### ATTENTION

 L'aspirateur est équipé d'une fonction soufflage. Ne soufflez pas l'air au hasard dans des zones fermées. Utilisez la fonction soufflage uniquement avec un flexible propre. La poussière peut s'avérer dangereuse pour la santé des personnes.

## 3 Commande / fonctionnement

### ATTENTION

 Dommages dus à une tension d'alimentation incorrecte.

Le fait de connecter l'appareil à une tension d'alimentation incorrecte peut l'endommager.

1. Veiller à ce que la tension affichée sur la plaque signalétique corresponde à la tension de l'alimentation secteur locale.

### 3.1 Mise en marche et utilisation de la machine

1. Vérifiez que l'interrupteur électrique est sur la position arrêt (position 0).
2. Vérifiez que les filtres adaptés sont installés sur la machine.
3. Connectez ensuite le flexible d'aspiration dans l'entrée d'aspiration de la machine en poussant sur le flexible pour le fixer fermement dans l'entrée.
4. Connectez ensuite les deux tubes avec la poignée du flexible et faites tourner les tubes afin de vous assurer qu'ils sont fixés correctement.
5. Placez une buse adaptée sur le tube. Le choix de la buse se fait en fonction du type de matériau à aspirer.
6. Branchez la fiche dans une prise électrique adaptée.
7. Placez l'interrupteur électrique sur la position I afin de faire démarrer le moteur.



Bouton sur I :
Mise en marche de la machine
Bouton sur 0 :
Arrêt de la machine.

### 3.2 Dépoussiérage de l'élément filtrant – Push & Clean

Si la puissance d'aspiration diminue :

1. 1. Mise en marche de l'aspirateur.
2. Fermez l'orifice de la buse ou du tuyau flexible d'aspiration avec la paume de la main.
3. Appuyez sur le bouton d'actionnement du dépoussiérage du filtre au moins trois fois pendant 2 secondes. Le courant d'air ainsi engendré entraîne la poussière qui s'est déposée sur les lamelles de l'élément filtrant.
4. Si la puissance d'aspiration est trop faible après nettoyage du filtre : remplacer le filtre.

### 3.3 Aspiration humide

#### ATTENTION



La machine est dotée d'un système de flotteur qui coupe le débit d'air de la machine lorsque le niveau de liquide max. est atteint.

1. Lorsque cela se produit, coupez la machine.
2. Débranchez la machine de la prise et videz le réservoir.
3. N'aspirez jamais de liquide sans avoir installé le flotteur et le filtre.
4. Ne pas aspirer de liquides inflammables.

5. Avant d'aspirer des liquides, toujours retirer le sac-filtre/sac à déchets et vérifier que le flotteur fonctionne correctement.
6. Si de la mousse se forme, arrêtez immédiatement le travail et vider le réservoir.
7. Nettoyer le limiteur de niveau d'eau régulièrement et vérifier s'il présente des signes de dommages.

Avant de vider le réservoir, débranchez la machine. Déconnectez le flexible de l'entrée en tirant sur le flexible. Détachez les loquets en les tirant vers l'extérieur afin de libérer la partie supérieure du moteur. Soulevez la partie supérieure du moteur du réservoir. Videz et nettoyez le réservoir et le système de flotteur après avoir aspiré des liquides.

Pour procéder à la vidange, inclinez le réservoir vers l'arrière ou vers le côté et versez les liquides dans une bouche d'évacuation ou similaire.

Remplacez la partie supérieure du moteur sur le réservoir. Sécurisez la partie supérieure du moteur avec les languettes.

Les manœuvres lourdes peuvent accidentellement déclencher le flotteur. Le cas échéant, éteignez la machine et attendez 3 minutes avant de réinitialiser le dispositif. Ensuite, continuez d'utiliser la machine.

### 3.4 Aspiration sèche

#### ATTENTION



Aspiration de matériaux dangereux pour l'environnement.

Les matériaux aspirés peuvent présenter un risque pour l'environnement.

1. Éliminer les saletés conformément aux réglementations légales.

Retirez la fiche de la prise avant de procéder à la vidange du réservoir après aspiration sèche. Détachez les loquets en les tirant vers l'extérieur afin de libérer la partie supérieure du moteur. Soulevez la partie supérieure du moteur du réservoir.

**Filtre** : Vérifiez les filtres. Pour nettoyer le filtre, vous pouvez le secouer, le brosser ou le laver. Attendez que le filtre soit sec avant de redémarrer l'aspiration de la poussière.

**Sac à poussière** : contrôlez le sac afin de vous assurer de son niveau de remplissage. Remplacez le sac à poussière si nécessaire. Retirez l'ancien sac. Le nouveau sac est installé en passant la pièce de carton avec membrane en caoutchouc dans l'entrée d'aspiration. Veillez à ce que la membrane en caoutchouc passe le rebord de l'entrée d'aspiration.

**Après la vidange** : fermez la partie supérieure du moteur du réservoir et sécurisez la partie supérieure

du moteur à l'aide des loquets. N'aspirez jamais de matériaux secs sans avoir installé le filtre dans la machine. La puissance d'aspiration de la machine dépend de la taille et de la qualité du filtre et du sac à poussière. Utilisez exclusivement des filtres et sacs de rechange d'origine.

## 4 Après l'utilisation de la machine

### 4.1 Après utilisation

Débranchez la fiche de la prise lorsque vous n'utilisez pas la machine. Enrouler le cordon en commençant par le côté proche de la machine. Le cordon peut être enroulé autour de la partie supérieure du moteur ou du réservoir ou placé dans le crochet inclus ou fixé avec des pinces. Certains modèles sont dotés d'emplacements de rangement spéciaux pour les accessoires.

### 4.2 Transport

1. Avant de transporter la machine, fermez tous les verrous.
2. Ne pas incliner la machine si le réservoir à saletés contient des liquides.
3. Ne pas utiliser de crochet de grue pour soulever l'appareil.

### 4.3 Entreposage

#### ATTENTION



Entreposer l'appareil dans un endroit sec, à l'abri de la pluie et du gel. Cette machine doit exclusivement être entreposée à l'intérieur de locaux.

### 4.4 Recyclage de la machine

Mettez l'ancienne machine hors d'usage.

1. Débranchez la machine.
2. Couper le cordon d'alimentation.
3. Ne pas jeter les appareils électriques avec les déchets domestiques.



Comme précisé dans la Directive Européenne 2012/19/EU sur les appareils électriques et électroniques usagés, les équipements électriques usés doivent être collectés séparément et recyclés de manière écologique.

## 5 Maintenance

### 5.1 Maintenance et inspection régulières

La machine doit être maintenue et inspectée régulièrement par du personnel agréé conformément à la législation et aux réglementations en vigueur. Il y a lieu en particulier d'effectuer des tests électriques fréquents concernant la continuité à la terre, la résistance d'isolation et l'état du cordon.

En cas de défaut, la machine DOIT être mise hors service, contrôlée entièrement et réparée par un technicien agréé.

Au moins une fois par an, il faut faire effectuer une inspection technique, y compris des filtres, de l'échanchéité à l'air et des mécanismes de contrôle, par un technicien Makita.

### 5.2 Maintenance

Retirez le câble d'alimentation de la prise de courant pendant la maintenance. Avant d'utiliser l'aspirateur, vérifiez à ce que la tension affichée sur la plaque signalétique corresponde à la tension de l'alimentation secteur.

La machine est conçue pour une utilisation intensive et continue. Selon le nombre d'heures de fonctionnement, le filtre à poussière doit être remplacé. Nettoyez la machine propre avec un chiffon sec et une petite quantité de vernis pulvérisé.

Pendant les opérations de maintenance et de nettoyage, il faut toujours manipuler la machine de sorte à ce qu'il ne représente aucun danger pour l'équipe de maintenance ou les autres personnes.

Dans la zone de maintenance

- Utiliser une ventilation filtrée.
- Porter des vêtements de protection.
- Nettoyer la zone de maintenance afin qu'aucune substance dangereuse ne s'en échappe.

Pendant les travaux de maintenance et de réparation, toutes les pièces contaminées ne pouvant pas être nettoyées correctement doivent être :

- Emballées dans des sacs bien hermétiques
- Éliminés de façon conforme aux réglementations en vigueur relatives à l'élimination des déchets.

Pour plus de détails sur le service après-vente, contactez votre distributeur ou le représentant commercial Makita de votre pays. Voir verso du présent document.

## 6 Informations complémentaires

### 6.1 Déclaration de conformité CE

En tant que fabricants ayant l'adresse professionnelle

**Makita Europe N.V.**  
**Jan-Baptist Vinkstraat 2**  
**3070 Kortenberg**  
**BELGIUM**

nous autorisons Hiroshi Tsujimura à établir le dossier technique et déclarons sous notre seule responsabilité que le

Produit : Aspirateur  
 Modèle : VC2000L

est conforme aux directives de l'UE en vigueur:  
 2006/42/CE, 2014/30/UE, 2011/65/UE

Normes harmonisées appliquées :  
 EN 60335-1:2012+A11:2014  
 EN 60335-2-69:2012  
 EN 55014-1:2006+A1:2009+A2:2011  
 EN 55014-2:2015  
 EN 61000-3-2:2014  
 EN 61000-3-3:2013  
 EN 50581:2012

Kortenberg, Belgique 11.02.2020  
 Hiroshi Tsujimura



**Director - Makita Europe N.V.**

### 6.2 Caractéristiques techniques

Makita VC2000L						
		EU	GB	CH	US	
Tension	V	220-240V	230V	110V	230V	120V
Puissance absorbée P <sub>IEC</sub>	W	1000	1000	1000	1000	1000
Fréquence du secteur	Hz	50/60	50/60	50/60	50/60	50/60
Protection par fusible	A	16	13	16	10	15
Niveau de protection (humidité, poussières)		IP24				
Classe de protection (électrique)		II □	II □	II □	II □	II □
Débit d'air	m <sup>3</sup> /h (l/min) cfm	216 (3600) 127				
Vide	hPa mbar	210 210				
Niveau sonore de la surface de référence mesuré à une distance de 1 m, EN 60704-1	dB(A) ±2	72				
Bruit de travail	dB(A) ±2	64				
Volume de la cuve	max.	l (UKgal/USgal)				
	poussière	l (UKgal/USgal)				
	eau	l (UKgal/USgal)				
Antiparasitage		55014-1				
Classe de poussières		L				
Vibration ISO 5349	m/s <sup>2</sup> ±1	<1,5				
Abmessungen (Largeur/Profondeur/ Hauteur)	mm	375 / 385 / 505				
Poids	kg	7,5				

Ces spécifications et détails sont susceptibles d'être modifiés sans préavis.

## Snelstartgids

### Bedieningselementen

- 1 Haak voor slang
- 2 Posities accessoires
- 3 Push&Clean
- 4 Hendel
- 5 Schakelaar
- 6 Zwenkwiel
- 7 Container
- 8 Inlaatopening
- 9 Vergrendeling

### De snelhandleiding met plaatjes

De snelhandleiding met plaatjes helpt u bij het opstarten, gebruiken en opslaan van het apparaat. De handleiding is ingedeeld in 3 hoofdstukken, aangegeven met de volgende symbolen.

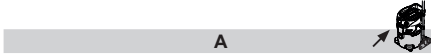

#### Voor u begint

- A1 - Accessoires uitpakken
- A2 - Installatie filterzak
- A3 - Plaatsen van slang
- A4 - Buis vast
- A5 - Plaatsing van accessoires



#### Bediening

- B1 - Container legen
- B2 - Blaasfunctie
- B3 - Filterelement reinigen – Push&Clean
- B4 - Snoer opbergen
- B5 - Slang opbergen



#### Onderhoud

- C1 - Vervangen van filterzak
- C2 - Vervangen van filter

## Inhoud

<b>1 Veiligheidsinstructies</b> .....	<b>40</b>
1.1 Symbolen voor verschillende aanwijzingen .....	40
1.2 Gebruiksaanwijzing .....	40
1.3 Functie en bedoeld gebruik .....	40
1.4 Elektrische aansluiting .....	40
1.5 Verlengkabel .....	41
1.6 Garantie .....	41
1.7 Belangrijke waarschuwingen .....	41
1.8 Dubbel geïsoleerde toepassingen .....	42
<b>2 Risico's</b> .....	<b>43</b>
2.1 Elektrische onderdelen .....	43
2.2 Vloeistoffen opzuigen .....	44
2.3 Gevaarlijk stof .....	44
2.4 Reserveonderdelen en accessoires .....	44
2.5 Bij explosie- of brandgevaar .....	45
2.6 Blaasfunctie .....	45
<b>3 Bediening / Werking</b> .....	<b>45</b>
3.1 Starten en bedienen van het apparaat .....	45
3.2 Filterelement reinigen – Push&Clean .....	45
3.3 Nat zuigen .....	45
3.4 Droog zuigen .....	46
<b>4 Na gebruik van het apparaat</b> .....	<b>46</b>
4.1 Na gebruik .....	46
4.2 Transport .....	46
4.3 Opslag .....	46
4.4 Recycling van het apparaat .....	46
<b>5 Onderhoud</b> .....	<b>46</b>
5.1 Dagelijkse service en inspectie .....	46
5.2 Onderhoud .....	47
<b>6 Overige informatie</b> .....	<b>47</b>
6.1 EU Verklaring van overeenstemming .....	47
6.2 Technische gegevens .....	48

# 1 Veiligheidsinstructies



Lees in elk geval de gebruiksaanwijzing door en berg deze binnen handbereik op voordat u het toestel in bedrijf stelt.

## Verdere ondersteuning

Meer informatie over het apparaat is te vinden op onze website [www.makita.com](http://www.makita.com).

Neem bij verdere vragen contact op met de Makita servicedienst in uw land.

Zie de achterzijde van dit document.

### 1.1 Symbolen voor verschillende aanwijzingen

#### GEVAAR

Gevaar dat kan leiden tot ernstig, blijvend of dodelijk letsel.

#### WAARSCHUWING

Gevaar dat kan leiden tot ernstig of dodelijk letsel.

#### WAARSCHUWING!

Gevaar dat kan leiden tot lichte beschadiging en persoonletsel.

### 1.2 Gebruiksaanwijzing

Het apparaat mag:

- uitsluitend worden gebruikt door personen die zijn opgeleid in het correcte gebruik ervan en die specifiek zijn aangewezen om het apparaat te bedienen
- uitsluitend onder toezicht worden bediend

Dit apparaat is niet bedoeld voor gebruik door personen (inclusief kinderen) met beperkte fysieke, zintuiglijke of mentale vermogens of een gebrek aan ervaring en kennis.

Leer kinderen dat zij niet met het apparaat mogen spelen.

Gebruik geen werkmethode die onveilig zijn.

Gebruik het apparaat nooit zonder filter.

Schakel het apparaat uit en haal de stekker uit het stopcontact in de volgende situaties:

- Voorafgaand aan schoonmaak en onderhoud
- Voorafgaand aan vervanging van onderdelen
- Voorafgaand aan omschakeling van het apparaat
- Bij schuimvorming of vochtlekage

Naast de gebruiksaanwijzing en de wetten ter voorkoming van ongevallen die in het desbetreffende

land gelden, moeten de algemeen aanvaarde regels voor veiligheid en correct gebruik worden nageleefd.

Voordat met de werkzaamheden wordt begonnen, dient het bedienend personeel geïnformeerd en opgeleid te worden met het oog op het volgende:

- het gebruik van het apparaat
- de risico's verbonden met het op te zuigen materiaal
- de veilige verwerking van het opgezogen materiaal

### 1.3 Functie en bedoeld gebruik

Deze stofzuiger is ontworpen, ontwikkeld en getest onder strikte omstandigheden voor efficiënt en veilig gebruik indien correct onderhouden en gebruikt conform de volgende instructies.

De toestellen die in deze gebruiksaanwijzing worden beschreven, zijn geschikt voor het industriële gebruik, b.v. in hotels, scholen, ziekenhuizen, fabrieken, winkels, kantoren en verhuurmaatschappijen.

Ongelukken door verkeerd gebruik kunnen alleen voorkomen worden door de personen die het apparaat gebruiken.

**LEES ALLE VOORZORGMATREGELEN EN HOUD U HIERAAN.**

Dit apparaat is geschikt voor het verzamelen van droog, niet-ontvlambaar stof en vloeistoffen.

Ieder ander gebruik wordt beschouwd als oneigenlijk gebruik. De fabrikant aanvaardt geen aansprakelijkheid voor schade als gevolg van een dergelijk gebruik. De gevolgen van een dergelijk gebruik komen geheel voor risico van de gebruiker. Een juist gebruik omvat ook een juiste bediening, onderhoud en reparaties zoals aangegeven door de fabrikant.

Het apparaat is geschikt voor het verzamelen van droog, niet-ontvlambaar stof en vloeistoffen, gevaarlijk stof met OEL-waarde (grenswaarde voor beroepsmatige blootstelling) > 1 mg/m<sup>3</sup>. Stofklasse L (IEC 60335-2-69).



Voor machines bedoeld voor stofklasse L wordt het filtermateriaal getest. De maximale doorlaatbaarheid is 1 % en gelden geen speciale eisen voor de verwijdering.

Let op de juiste luchtverversingssnelheid L bij stofafzuigers als de uitblaasluucht wordt uitgeblazen in dezelfde ruimte. Bestudeer voor gebruik de nationale regelgeving.

### 1.4 Elektrische aansluiting

Wij adviseren om het apparaat aan te sluiten via een reststroomonderbreker.



Zorg dat de elektrische onderdelen (stopcontact, stekker en koppelingen) en de verlengkabel zodanig worden aangebracht dat aan de eisen van de beschermingsklasse is voldaan.

Aansluitingen en koppelingen van stroom- en verlengkabels moeten waterdicht zijn.

### 1.5 Verlengkabel

Gebruik uitsluitend verlengkabels van het type zoals aanbevolen door de fabrikant of beter.

Controleer bij gebruik van een verlengkabel de minimale doorsnede van de kabel:

Kabellengte	Doorsnede	
	< 16 A	< 25 A
tot 20 m	1,5 mm <sup>2</sup>	2,5 mm <sup>2</sup>
20 tot 50 m	2,5 mm <sup>2</sup>	4,0 mm <sup>2</sup>

### 1.6 Garantie

Onze algemene voorwaarden zijn van kracht wat betreft de garantie.

Bij ongeautoriseerde wijzigingen aan de apparatuur, het gebruik van de verkeerde borstels en het gebruik van de apparatuur op een andere wijze dan oorspronkelijk bedoeld vervalt de aansprakelijkheid van de fabrikant voor de ontstane schade.

## 1.7 Belangrijke waarschuwingen

### WAARSCHUWING

 Om het risico op brand, elektrische schokken of verwondingen te verkleinen, leest u alle veiligheidsinstructies en voorzorgsmarkeringen voor gebruik, en houdt u zich hieraan. Dit apparaat is veilig indien gebruikt voor de reinigingsfuncties die vermeld zijn. Mocht er het apparaat en/of het onderdeel voor gebruik gerepareerd worden bij een vakkundig servicecentrum of door de fabrikant om verdere schade aan het apparaat of

verwondingen aan de gebruiker te voorkomen.

Laat het apparaat niet onbeheerd achter als de stekker in het stopcontact zit. Haal deze eruit als u hem niet gebruikt en voor onderhoud.

Het apparaat dient slechts beperkt buiten gebruikt te worden.

Niet gebruiken met beschadigd snoer of stekker. Houd bij het loshalen de stekker vast en niet de kabel. Hanteer de stekker of het apparaat niet met natte handen. Zet alle bedieningsfuncties uit voordat u de stekker uit het stopcontact haalt.

Niet trekken of dragen aan het snoer, het snoer als handvat gebruiken, de deur dichtdoen met het snoer ertussen of het snoer rond scherpe randen of hoeken trekken. Niet met het apparaat over het snoer rijden. Snoer buiten bereik van warmtebronnen houden.

Houd haar, losse kleding, vingers en andere delen van het lichaam buiten bereik van openingen en bewegende onderdelen. Plaats geen objecten in openingen en gebruik

D
GB
F
NL
I
N
S
DK
FI
E
P
GR
SLO
HR
SK
CZ
PL
H
RO
BG
RUS
KAZ
EST
LV
LT
AL
MK
SR
UK
ZH
AR

het apparaat niet als de openingen geblokkeerd zijn. Houd openingen vrij van stof, pluizen, haar en alles wat verder de luchtstroom kan hinderen.

Niet buiten gebruiken bij lage temperaturen.

Niet gebruiken voor het verzamelen van ontvlambare of ontbrandbare vloeistoffen als diesel, of op plekken waar deze vloeistoffen aanwezig kunnen zijn.

Verzamel geen materiaal dat brandt of rookt, zoals sigaretten, lucifers of hete as.

Wees extra voorzichtig met het schoonmaken op trappen.

Alleen gebruiken als filters geplaatst zijn.

Als het apparaat niet goed werkt of gevallen, beschadigd, buiten gelaten of in het water gevallen is, breng hem dan terug naar een servicecenter of een dealer.

Als schuim of vloeistof uit het apparaat ontsnapt, schakel dit dan onmiddellijk uit.

Het apparaat mag niet als waterpomp worden gebruikt. Het apparaat is bedoeld voor het opzuigen van lucht- en watermengsels.

Sluit het apparaat op een geaard stopcontact aan. Het stopcontact en de verlengkabel moet voorzien zijn van een werkende aardleiding.

Zorg voor een goed geventileerde werkplek.

Gebruik het apparaat niet als ladder of opstapje. Het apparaat kan omvallen en beschadigd raken. Gevaar of persoonlijk letsel.

## 1.8 Dubbel geïsoleerde toepassingen

### WAARSCHUWING

 Alleen gebruiken zoals beschreven in deze handleiding met de door de fabrikant aanbevolen hulpstukken.

Controleer, **VOOR U DE STEKKER VAN UW STOFZUIGER IN HET STOPCONTACT STEEKT**, het typeplaatje op het apparaat om te zien of het nominaal vermogen valt binnen 10% van het beschikbaar vermogen.

Dit apparaat beschikt over dubbele isolatie. Gebruik alleen identieke vervangingsonderdelen. Zie instructies voor

het onderhoud aan dubbel geïsoleerde apparaten.

In een dubbel geïsoleerd apparaat bevinden zich twee isolatiesystemen in plaats van aarding. Er zit geen aarding op een dubbel geïsoleerd apparaat, en er mag ook geen middel voor aarding geïnstalleerd worden. Het onderhouden van een dubbel geïsoleerd apparaat is een zeer nauwkeurig en vakkundig werk, en mag alleen uitgevoerd worden door gekwalificeerde monteurs. Reserveonderdelen voor een dubbel geïsoleerd apparaat dienen precies hetzelfde te zijn als de onderdelen die ze vervangen. Een dubbel geïsoleerd apparaat is gemarkeerd met de woorden "DUBBELE ISOLATIE" of "DUBBEL GE-ISOLEERD". Het symbool (vierkant in een vierkant) kan ook op het product gebruikt worden.

De machine is uitgerust met een speciaal ontwikkeld snoer dat, indien beschadigd, vervangen dient te worden door een snoer van hetzelfde type. Dit is verkrijgbaar bij geautoriseerde servicecentra en

dealers, en dient geplaatst te worden door opgeleide medewerkers.

## 2 Risico's

### 2.1 Elektrische onderdelen

#### GEVAAR

 Het bovenste deel van het apparaat bevat stroomvoerende onderdelen.

Contact met stroomvoerende onderdelen leidt tot ernstig of dodelijk letsel.

1. Spuit nooit water op het bovenste gedeelte van het apparaat.

#### GEVAAR

 Stroomstoten als gevolg van beschadigde aansluitkabel.

Aanraking met een beschadigde stroomkabel kan leiden tot ernstig of zelfs dodelijk letsel.

1. Beschadig de stroomkabel niet, bijvoorbeeld door erover heen te rijden, eraan te trekken of hem plat te drukken.
2. Controleer regelmatig de stroomkabel met het oog op beschadigingen of slijtage.

D
GB
F
NL
I
N
S
DK
FI
E
P
GR
SLO
HR
SK
CZ
PL
H
RO
BG
RUS
KAZ
EST
LV
LT
AL
MK
SR
UK
ZH
AR

- Indien de stroomkabel beschadigd is, moet deze worden vervangen door een erkende Makita-dealer of een persoon met vergelijkbare kwalificaties om gevaarlijke situaties te voorkomen.
- Wikkel de stroomkabel onder geen beding rond vingers of andere lichaamsdelen van de bedienende persoon.

## 2.2 Vloeistoffen opzuigen

### WAARSCHUWING!

 Zuig geen ontvlambare vloeistoffen op.

- Voordat vloeistoffen worden opgezogen, moet u altijd de filterzak/afvalzak verwijderen en controleren of de vlotter of waterpeilregeling goed functioneert.
- Het gebruik van een afzonderlijk filterelement of filterscherm is aanbevolen.
- Als er schuim verschijnt, moet u het werk onmiddellijk stopzetten en de tank legen.

## 2.3 Gevaarlijk stof

### WAARSCHUWING

 Het opzuigen van gevaarlijke stoffen kan leiden tot

ernstig persoonletsel of de dood.

- De volgende stoffen mogen niet worden opgezogen met het apparaat:
  - hete materialen (brandende sigaretten, hete as enz.)
  - ontvlambare, explosieve, agressieve vloeistoffen (bijv. benzine, oplosmiddelen, zuren, basen enz.)
  - ontvlambaar, explosief stof (bijv. magnesium of aluminiumstof enz.)

## 2.4 Reserveonderdelen en accessoires

### WAARSCHUWING!

 Het gebruik van niet-originale reserveonderdelen, borstels en accessoires kan de veiligheid en/of werking van het apparaat beïnvloeden.

- Gebruik uitsluitend originele reserveonderdelen en accessoires van Makita. Reserveonderdelen die van invloed zijn op de gezondheid en veiligheid van bedienend personeel en/of de werking van het apparaat worden hieronder weergegeven:

Beschrijving	Bestelnr.
Filterelement, 1 st.	P-70219
Fleece-stofzakken, 5 st.	P-72899
Afvoorzak, 5 st.	P-70297

## 2.5 Bij explosie- of brandgevaar

### WAARSCHUWING!

 Dit apparaat is niet geschikt voor gebruik in een omgeving waar explosie- of brandgevaar heerst of waar dergelijk gevaar kan ontstaan door de aanwezigheid van vluchtige vloeistoffen of ontvlambaar gas of damp.

## 2.6 Blaasfunctie

### WAARSCHUWING!

De stofzuiger is uitgerust met een blaasfunctie. Blaas de uitgaande lucht niet willekeurig rond in gesloten ruimtes. Gebruik de blaasfunctie alleen met een schone buis. Stoffen kunnen gevaarlijk zijn voor de menselijke gezondheid.

## 3 Bediening / Werking

### WAARSCHUWING!

 Schade door foutieve spanning.  
Het apparaat kan beschadigd raken bij aansluiting op een foutieve stroomspanning.

1. De aangegeven bedrijfsspanning op het typeplaatje moet overeenkomen met de netspanning.

### 3.1 Starten en bedienen van het apparaat

1. Controleer of de stroomschakelaar is uitgeschakeld (stand 0).
2. Controleer of geschikte filters zijn geïnstalleerd in het apparaat.
3. Sluit vervolgens de zuigslang aan op de zuigopening van het apparaat door de slang naar voren te trekken totdat deze stevig vast zit in de opening.
4. Sluit daarna de buizen aan met de slangenhendel, draai de buizen zodat deze stevig vast zitten.
5. Bevestig een geschikt mondstuk op de buis. Kies een mondstuk dat geschikt is voor het type vuil dat u wilt opzuigen.
6. Sluit de stekker aan op een geschikt stopcontact.
7. Zet de stroomschakelaar in stand 1 om de motor te starten.

	Stand 1: Zet het apparaat in
	Stand 0: Zet het apparaat uit

### 3.2 Filterelement reinigen – Push&Clean

Als het zuigvermogen daalt:

1. Zuiger inschakelen
2. Met de handpalm de opening van het zuighulpstuk of van de zuigslang afsluiten.
3. De bedieningsknop voor de filterreiniging drukken, ten minste drie keer, gedurende 2 seconden. De lamellen van het filterelement worden door de daarbij ontstane luchtstroom van vastzittend stof ontdaan.
4. Als de zuigkracht na reiniging van het filter te laag is: Vervang de filters.

### 3.3 Nat zuigen

#### WAARSCHUWING

 Het apparaat is uitgerust met een waterpeilregeling die het apparaat afsluit als het maximale vloeistofniveau is bereikt.

1. Als dit het geval is, schakel dan het apparaat uit.
2. Haal de stekker uit het stopcontact en leeg de container.
3. Zuig nooit vloeistof op zonder gebruik te maken van de waterpeilregeling en het filter.
4. Zuig geen ontvlambare vloeistoffen op.
5. Voordat vloeistoffen worden opgezogen, moet u altijd de filterzak/afvalzak verwijderen en controleren of de waterpeilregeling goed functioneert.

- Als er schuim verschijnt, moet u het werk onmiddellijk stopzetten en de tank legen.
- Reinig de waterpeilregeling regelmatig en controleer of er beschadigingen zijn.

Haal eerst de stekker uit het stopcontact voordat u de container leegt. Trek de slang uit de inlaat. Open de klem door deze naar buiten te trekken zodat de motorbehuizing vrijkomt. Neem de motorbehuizing van de container. Leeg altijd de container en maak de container en de waterpeilregeling schoon nadat u vloeistoffen hebt opgezogen.

Leeg de container door deze achterover of zijwaarts te kantelen en de vloeistof in een vloerputje of iets dergelijks weg te laten lopen.

Bevestig de motorbehuizing weer op de container. Zet de motorbehuizing vast met de klemmen.

Heftige bewegingen kunnen de waterpeilregeling ten onrechte activeren. Zet in dat geval het apparaat uit en wacht 3 seconden voordat u het apparaat reset. Daarna kunt u het apparaat opnieuw bedienen.

### 3.4 Droog zuigen

#### WAARSCHUWING



Opzuigen van schadelijke stoffen.

Stoffen die worden opgezogen kunnen een gevaar zijn voor het milieu.

- Ontdoe u van het vuil conform de wettelijke voorschriften.

Haal de stekker uit het stopcontact voordat u gaat legen na nat gebruik. Open de klem door deze naar buiten te trekken zodat de motorbehuizing vrijkomt. Neem de motorbehuizing van de container.

**Filter:** Controleer de filters. U kunt het filter reinigen door het te schudden, borstelen of wassen. Wacht tot het filter droog is voordat u opnieuw gaat zuigen.

**Stofzak:** controleer de hoeveelheid vuil in de zak. Vervang de stofzak indien noodzakelijk. Verwijder de oude zak. De nieuw zak wordt geplaatst door het kartonnen deel met het rubberen membraan over de stofzuigeringang te schuiven. Zorg dat het rubberen membraan voorbij de verhoging van de stofzuigeringang komt.

**Na het legen:** plaats de motorbehuizing op de container en bevestig deze met de klemmen. Nooit droog zuigen zonder dat het filter in het apparaat is geplaatst. Het zuigeffect van apparaat hangt af van de grootte en de kwaliteit van het filter en de stofzak. Gebruik daarom alleen originele filters en stofzakken.

## 4 Na gebruik van het apparaat

### 4.1 Na gebruik

Haal de stekker uit het stopcontact als het apparaat niet in gebruik is. Wikkel het snoer vanaf het apparaat op. Het stroomsnoer kan rond de motorbehuizing worden gewikkeld of rond de container of op de meegeleverde haak of bevestiging worden gehangen. Sommige versies beschikken over speciale opslagvakken voor accessoires.

### 4.2 Transport

- Sluit voordat u het apparaat vervoert alle klemmen.
- Kantel het apparaat niet als de vuilopvangtank vloeistof bevat.
- Gebruik geen kraanhaak om het apparaat op te tillen.

### 4.3 Opslag

#### WAARSCHUWING



Sla het apparaat op een droge, regen- en vorstvrije plek op. Het apparaat mag alleen binnenshuis worden opgeslagen.

### 4.4 Recycling van het apparaat

Maak het oude apparaat onmiddellijk onklaar.

- Haal de stekker uit het stopcontact.
- Knip het stroomsnoer door.
- Zet elektrische apparaten niet bij het huisvuil.



Zoals aangegeven in de EU-richtlijn 2012/19/EU betreffende afgedankte elektrische en elektronische apparatuur, moeten gebruikte elektrische artikelen apart worden ingezameld en op ecologische wijze worden gerecycled.

## 5 Onderhoud

### 5.1 Dagelijkse service en inspectie

De dagelijkse service en inspectie van uw apparaat moet worden uitgevoerd door gekwalificeerd personeel in overeenstemming met de betreffende wet- en regelgeving. Vooral elektrische tests van de aardingsweerstand, isolatieweerstand en de staat van de stroomkabel dienen regelmatig te worden gecontroleerd.

Bij vaststelling van een gebrek MOET het apparaat buiten bedrijf worden gesteld, volledig worden gecontroleerd en gerepareerd door een geautoriseerde onderhoudstechnicus.

Minimaal een keer per jaar moet een Makita-technicus of een opgeleid persoon een technische inspectie uitvoeren, alsook een controle van de filters, luchtdichtheid en bedieningsmechanismen.

## 5.2 Onderhoud

Haal de stekker uit het stopcontact voordat u onderhoudswerkzaamheden gaat uitvoeren. Controleer voor u het apparaat gebruikt of de frequentie en het getoonde voltage op het typeplaatje overeenkomen met de netspanning.

Het apparaat is geschikt voor langdurige zware belasting. Afhankelijk van het aantal gebruiksuren moeten de stoffilters vervangen worden. Maak het apparaat schoon met een droge doek en een kleine hoeveelheid polijstmiddel.

Tijdens het onderhoud en de reiniging moet het apparaat zo worden bediend, dat er geen gevaar is voor onderhoudspersoneel of andere personen.

In de onderhoudszone

- Gebruik gefilterde dwangventilatie
- Draag beschermende kleding
- Maak de onderhoudszone schoon zodat er geen schadelijke stoffen in de omgeving terechtkomen

Tijdens onderhouds- en reparatiewerkzaamheden moeten alle verontreinigde onderdelen die niet afdoende konden worden schoongemaakt:

- Verpakt worden in goed afgedichte zakken
- Verwijderd worden op een wijze die voldoet aan de regelgeving voor dit type afval.

Neem voor meer informatie over after sales service contact op met uw dealer of het Makita servicecenter in uw land. Zie de achterzijde van dit document.

## 6 Overige informatie

### 6.1 EC Verklaring van overeenstemming

Wij als fabrikant met vestigingsadres

**Makita Europe N.V.**  
**Jan-Baptist Vinkstraat 2**  
**3070 Kortenberg**  
**BELGIUM**

voor het samenstellen van het technische dossier en verklaren op eigen verantwoordelijkheid dat het

Product: Stofzuiger  
Type: VC2000L

voldoet aan de relevante EU-richtlijnen:  
2006/42/EG, 2014/30/EU, 2011/65/EU

Geldende normen:  
EN 60335-1:2012+A11:2014  
EN 60335-2-69:2012  
EN 55014-1:2006+A1:2009+A2:2011  
EN 55014-2:2015  
EN 61000-3-2:2014  
EN 61000-3-3:2013  
EN 50581:2012

Kortenberg, Belgium 11.02.2020  
Hiroshi Tsujimura



**Director - Makita Europe N.V.**

D

GB

Makita VC2000L

F

**6.2 Technische gegevens**

NL

		Makita VC2000L					
		EU	GB		CH	US	
Span	V	220-240V	230V	110V	230V	120V	
Vermogensopname P <sub>IEC</sub>	W	1000	1000	1000	1000	1000	
Netfrequentie	Hz	50/60	50/60	50/60	50/60	50/60	
Zekering	A	16	13	16	10	15	
Beschermingsgraad (vocht, stof)		IP24					
Beschermingsklasse (elektrisch)		II □	II □	II □	II □	II □	
Luchtstroom	m <sup>3</sup> /h (l/min) cfm	216 (3600) 127					
Vacuüm	hPa mbar	210 210					
Geluidsniveaumeetvlak op 1 m afstand, EN 60704-1	dB(A) ±2	72					
Arbeidsgeluid	dB(A) ±2	64					
Reservoirvolume	max.	l (UKgal/USgal)					
	stof	l (UKgal/USgal)					
	water	l (UKgal/USgal)					
Ruisonderdrukingsgraad		55014-1					
Stofklasse		L					
Trilling ISO 5349	m/s <sup>2</sup> ±1	<1,5					
Abmessungen (Diepte/Breedte/Hoogte)	mm	375 / 385 / 505					
Gewicht	kg	7,5					

Specificaties en details kunnen zonder voorafgaande aankondiging gewijzigd worden.

BG

RUS

KAZ

EST

LV

LT

AL

MK

SR

UK

ZH

AR



## Guida rapida

### Elementi per il funzionamento

- 1 Gancio per tubo flessibile
- 2 Posizioni accessori
- 3 Push&Clean
- 4 Maniglia
- 5 Interruttore
- 6 Ruota orientabile
- 7 Contenitore
- 8 Raccordo ingresso
- 9 Dispositivo di blocco

### La guida rapida illustrata

La guida rapida illustrata è pensata per offrire un aiuto per l'avvio, il funzionamento e l'immagazzinaggio dell'unità. La guida è suddivisa in 3 sezioni, che sono rappresentate da simboli:

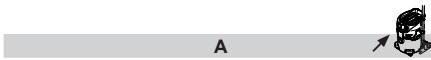

#### Prima di cominciare

- A1 - Disimballaggio degli accessori
- A2 - Installazione sacchetto del filtro
- A3 - Inserimento tubo
- A4 - Fissaggio tubo
- A5 - Posizionamento accessori

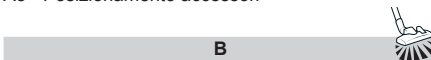

#### Comandi/Funzionamento

- B1 - Svuotamento del contenitore
- B2 - Funzione di soffiatura
- B3 - Pulizia dell'elemento filtrante – Push&Clean
- B4 - Vano per il cavo
- B5 - Vano per il tubo



#### Manutenzione

- C1 - Sostituzione sacchetto del filtro
- C2 - Sostituzione filtro

## Sommario

<b>1 Istruzioni sulla sicurezza</b> .....	<b>50</b>
1.1 Simboli utilizzati per contrassegnare le istruzioni .....	50
1.2 Istruzioni per l'uso .....	50
1.3 Scopo e uso previsto.....	50
1.4 Collegamento elettrico .....	51
1.5 Cavo di prolunga .....	51
1.6 Garanzia.....	51
1.7 Avvertenze importanti .....	51
1.8 Apparecchi con doppio isolamento .....	52
<b>2 Rischi</b> .....	<b>53</b>
2.1 Componenti elettrici .....	53
2.2 Aspirazione di liquidi .....	54
2.3 Polveri pericolose.....	54
2.4 Pezzi di ricambio e accessori.....	54
2.5 In atmosfera esplosiva o infiammabile .....	55
2.6 Funzione di soffiatura .....	55
<b>3 Comandi / Funzionamento</b> .....	<b>55</b>
3.1 Avvio e funzionamento della macchina .....	55
3.2 Pulizia dell'elemento filtrante – Push&Clean .....	56
3.3 Aspirazione di liquidi .....	56
3.4 Aspirazione di solidi .....	56
<b>4 Dopo avere utilizzato la macchina</b> .....	<b>56</b>
4.1 Dopo l'uso .....	56
4.2 Trasporto .....	56
4.3 Immagazzinaggio .....	57
4.4 Riciclaggio della macchina .....	57
<b>5 Manutenzione</b> .....	<b>57</b>
5.1 Ispezione e manutenzione regolari .....	57
5.2 Manutenzione.....	57
<b>6 Ulteriori informazioni</b> .....	<b>57</b>
6.1 Dichiarazione di conformità UE.....	57
6.2 Specifiche tecniche .....	58

# 1 Istruzioni sulla sicurezza



Prima di mettere in funzione l'aspiratore, leggere attentamente e per intero le presenti istruzioni sull'uso, conservandole in un luogo sempre a portata di mano.

## Assistenza supplementare

Maggiori informazioni sull'apparecchio sono disponibili sul nostro sito web all'indirizzo [www.makita.com](http://www.makita.com).

Per ulteriori domande, contattare il rappresentante dell'assistenza Makita responsabile per il proprio paese.

Consultare l'ultima pagina del presente documento.

### 1.1 Simboli utilizzati per contrassegnare le istruzioni

#### PERICOLO

Pericolo che comporta direttamente lesioni gravi o irreversibili, o perfino il decesso.

#### AVVERTENZA

Pericolo che può comportare lesioni gravi o perfino il decesso.

#### ATTENZIONE

Pericolo che può comportare lesioni e danni di minore entità.

### 1.2 Istruzioni per l'uso

L'apparecchio deve:

- essere utilizzato esclusivamente da persone che siano state istruite sul suo corretto utilizzo e che abbiano esplicitamente ricevuto l'incarico di utilizzarlo
- essere utilizzato esclusivamente sotto supervisione

Questo apparecchio non deve essere utilizzato da persone (inclusi bambini) con ridotte capacità fisiche, sensoriali o mentali, o con mancanza di esperienza e conoscenza.

Sorvegliare i bambini per evitare che giochino con l'apparecchio.

Evitare ogni tecnica di lavoro non sicura.

Non usare mai l'apparecchio senza un filtro.

Spegnere l'apparecchio e scollegarlo dalla presa elettrica nelle seguenti situazioni:

- Prima di interventi di pulizia e manutenzione
- Prima della sostituzione di componenti
- Prima di una modifica da apportare sull'apparecchio

- Se si sviluppa schiuma o fuoriesce liquido

Oltre alle istruzioni per l'uso e alle normative per la prevenzione degli incidenti in vigore nel paese di utilizzo, è necessario osservare i regolamenti riconosciuti relativi alla sicurezza e al corretto utilizzo.

Prima di iniziare il lavoro, il personale addetto al funzionamento deve essere informato e addestrato in merito a:

- utilizzo della macchina
- rischi associati al materiale da aspirare
- smaltimento sicuro del materiale aspirato

### 1.3 Scopo e uso previsto

Questo aspirapolvere è progettato, sviluppato e testato rigorosamente per funzionare in maniera efficiente e sicura se mantenuto e utilizzato secondo le seguenti istruzioni.

Questa macchina è adatta anche destinata a un utilizzo commerciale, ad esempio in alberghi, scuole, ospedali, fabbriche, negozi, uffici e attività commerciali di noleggio.

Gli incidenti dovuti a un utilizzo scorretto possono essere prevenuti esclusivamente da coloro che utilizzano l'apparecchio.

LEGGERE E SEGUIRE TUTTE LE ISTRUZIONI DI SICUREZZA.

L'apparecchio è utilizzabile per l'aspirazione di polvere secca e non infiammabile e di liquidi.

Ogni altro uso è considerato come uso improprio. Il produttore declina ogni responsabilità per eventuali danni derivanti da tale uso. Il rischio associato a tale uso è esclusivamente a carico dell'utilizzatore. L'uso corretto include anche il funzionamento, la manutenzione e le riparazioni corretti così come specificato dal produttore.

L'apparecchio è utilizzabile per l'aspirazione di polvere secca e non infiammabile, liquidi, polveri pericolose con valori OEL (Limite di esposizione occupazionale) > 1 mg/m<sup>3</sup>. Classe di polvere L (IEC 60335-2-69).



Per le macchine destinate alla classe di polvere L, il materiale del filtro viene testato. Il grado di permeabilità massimo è 1 % e non sono previsti requisiti speciali per lo smaltimento.

Per gli estrattori di polveri, è necessario garantire un tasso di ricambio dell'aria L adeguato, se l'aria di scarico viene reimpressa nel locale. Rispettare i regolamenti nazionali prima dell'utilizzo.

## 1.4 Collegamento elettrico

Si consiglia di collegare la macchina attraverso un interruttore di corrente residua.

Disporre i componenti elettrici (prese, spine e dispositivi di accoppiamento) e posare il cavo di prolunga in modo da mantenere la classe di protezione.

I connettori, i dispositivi di accoppiamento dei cavi di alimentazione e i cavi di prolunga devono essere a tenuta stagna.

## 1.5 Cavo di prolunga

Come cavo di prolunga, utilizzare esclusivamente la versione specificata dal produttore o una di qualità superiore.

Quando si utilizza un cavo di prolunga, verificare la sezione trasversale minima del cavo:

Lunghezza cavo	Sezione trasversale	
	< 16 A	< 25 A
fino a 20 m	1,5 mm <sup>2</sup>	2,5 mm <sup>2</sup>
20 - 50 m	2,5 mm <sup>2</sup>	4,0 mm <sup>2</sup>

## 1.6 Garanzia

Le nostre condizioni generali di vendita si applicano secondo quanto previsto dalla garanzia.

Il produttore non potrà essere considerato responsabile in alcun modo per i danni derivanti da modifiche non autorizzate apportate all'apparecchio, l'utilizzo di spazzole non idonee e l'utilizzo dell'apparecchio per uno scopo diverso da quello previsto.

## 1.7 Avvertenze importanti

### AVVERTENZA

 Per ridurre il rischio di incendi, scosse elettriche o lesioni, leggere e seguire tutte le istruzioni di sicurezza e i simboli di attenzione prima dell'uso. Questa macchina è progettata per essere sicura quando viene utilizzata per le funzioni di pulizia, come specificato. In caso di danni alle parti elettriche o meccaniche, la macchina e/o l'accessorio devono essere riparati presso

un centro di assistenza competente o dal produttore prima dell'uso, in modo da evitare ulteriori danni alla macchina o lesioni fisiche all'utilizzatore.

Non lasciare la macchina incustodita quando la spina è attaccata alla corrente. Staccare la spina dalla presa quando la macchina non viene utilizzata e prima della manutenzione.

L'utilizzo dell'apparecchio in ambienti esterni deve essere limitato a un utilizzo occasionale.

Non utilizzare se il cavo o la spina sono danneggiati. Per scollegare il cavo di alimentazione, afferrare la spina e non il cavo. Non maneggiare la spina o la macchina con le mani bagnate. Disattivare tutti i comandi prima di staccare la spina.

Non trascinare o trasportare la macchina tirando il cavo, non utilizzare il cavo come una maniglia, non chiudere uno sportello sul cavo e non tirare il cavo intorno a bordi o angoli taglienti. Non far passare la macchina sul cavo. Tenere il cavo lontano dalle superfici calde.

Tenere i capelli, i vestiti non aderenti, le dita e tutte le parti del corpo lontano dalle aperture e dalle parti in movimento.

Non infilare oggetti nelle aperture e non usare l'apparecchio con l'apertura bloccata. Tenere le aperture prive di polvere, pelucchi, capelli, e ogni altra cosa che possa ridurre il flusso di aria.

Non utilizzare in aree esterne a bassa temperatura.

Non utilizzare per aspirare liquidi infiammabili o combustibili come benzina, e non utilizzare in aree in cui questi ultimi possono essere presenti.

Non aspirare niente che stia bruciando o emettendo fumo, come sigarette, fiammiferi o ceneri incandescenti.

Prestare particolare attenzione quando si puliscono le scale.

Non utilizzare se i filtri non sono montati.

Se la macchina non funziona correttamente o è stata fatta cadere, danneggiata, lasciata all'aperto o fatta cadere in acqua, portarla presso un centro di assistenza o il rivenditore.

Se schiuma o liquidi fuoriescono dall'apparecchio, spegnerlo immediatamente.

La macchina non deve essere utilizzata come una pompa dell'acqua. La macchina è destinata all'aspirazione di miscele di aria e di acqua.

Collegare la macchina a un'alimentazione elettrica correttamente messa a terra. La presa elettrica e il cavo di prolunga devono essere dotati di un conduttore di protezione funzionante.

Garantire una buona ventilazione presso il luogo di lavoro.

Non utilizzare la macchina come una scala. La macchina potrebbe ribaltarsi e danneggiarsi. Pericolo di lesioni.

## 1.8 Apparecchi con doppio isolamento

### AVVERTENZA

 Utilizzare l'apparecchio solo come descritto nel presente manuale e solo con gli accessori raccomandati dal produttore.

PRIMA DI COLLEGARE L'ASPIRAPOLVERE ALLA PRESA DI CORRENTE, controllare la targhetta riportante i dati caratteristici posta sull'aspirapolvere per vedere se la tensione

nominale corrisponde alla tensione disponibile con una tolleranza del 10%.

Questo apparecchio è provvisto di doppio isolamento. Usare solo pezzi di ricambio identici. Consultare le istruzioni per la manutenzione degli apparecchi a doppio isolamento.

In un apparecchio a doppio isolamento, invece della messa a terra vengono forniti due sistemi di isolamento. Gli strumenti senza messa a terra vengono forniti su un apparecchio a doppio isolamento, e non è necessario aggiungere all'apparecchio uno strumento per la messa a terra. La manutenzione di un apparecchio a doppio isolamento richiede estrema cura e conoscenza del sistema, e va eseguita soltanto da personale di assistenza qualificato. I pezzi di ricambio per un apparecchio a doppio isolamento devono essere identici alle parti da sostituire. Un apparecchio a doppio isolamento è contrassegnato con le parole "DOPPIO ISOLAMENTO" o "DOPPIAMENTE ISOLATO". Il simbolo (due

quadrati uno dentro l'altro) può trovarsi anche sul prodotto.

L'apparecchio è dotato di un cavo specificamente progettato che, se danneggiato, deve essere sostituito da un cavo dello stesso tipo. Esso è disponibile presso i centri di assistenza autorizzati e i rivenditori e deve essere installato da personale qualificato.

## 2 Rischi

### 2.1 Componenti elettrici

#### PERICOLO

 La sezione superiore della macchina contiene componenti sotto tensione.

Il contatto con i componenti sotto tensione può provocare lesioni gravi o perfino letali.

1. Non spruzzare mai acqua sulla sezione superiore della macchina.

#### PERICOLO

 Rischio di scossa elettrica dovuto a un cavo di alimentazione difettoso.

Toccare un cavo di alimentazione difettoso può provocare lesioni gravi o persino letali.

D
GB
F
NL
I
N
S
DK
FI
E
P
GR
SLO
HR
SK
CZ
PL
H
RO
BG
RUS
KAZ
EST
LV
LT
AL
MK
SR
UK
ZH
AR

1. Non danneggiare il cavo di alimentazione (ad es. passandovi sopra con l'apparecchio, tirandolo o schiacciandolo).
2. Controllare regolarmente che il cavo di alimentazione non presenti danni o segni di usura.
3. Se il cavo elettrico è danneggiato, deve essere sostituito da un distributore autorizzato Makita o da una persona qualificata simile, al fine di evitare rischi.
4. In nessun caso, il cavo di alimentazione deve essere avvolto intorno alle dita o ad altre parti del corpo dell'operatore.

## 2.2 Aspirazione di liquidi

### AVVERTENZA

Non utilizzare per raccogliere liquidi infiammabili.

1. Prima di procedere alla raccolta di liquidi, rimuovere sempre il sacchetto del filtro/dei rifiuti e verificare che il galleggiante o il dispositivo di limitazione del livello dell'acqua funzionino correttamente.

2. Si consiglia di utilizzare un elemento filtrante separato o un retino del filtro.
3. Se compare della schiuma, sospendere immediatamente il lavoro e svuotare il serbatoio.

## 2.3 Polveri pericolose

### AVVERTENZA

 L'aspirazione di materiali pericolosi può causare lesioni gravi o perfino letali.

1. La macchina non deve essere utilizzata per aspirare i seguenti materiali:
  - materiali caldi (sigarette accese, cenere incandescente, ecc.)
  - liquidi infiammabili, esplosivi o aggressivi (ad es. benzina, solventi, acidi, alcali, ecc.)
  - polveri infiammabili o esplosive (ad es. polvere di magnesio o alluminio, ecc.)

## 2.4 Pezzi di ricambio e accessori

### ATTENZIONE

 L'uso di pezzi di ricambio, spazzole e accessori non

originali può compromettere la sicurezza o il funzionamento dell'apparecchio.

1. Utilizzare esclusivamente pezzi di ricambio e accessori originali di Makita. I pezzi di ricambio che possono influenzare la salute e la sicurezza dell'operatore e/o il funzionamento dell'apparecchio sono specificati di seguito:

Descrizione	Cod. ordine
Elemento filtrante, 1 pz	P-70219
Sacchetti filtro il tessuto non tessuto, 5 pz	P-72899
Sacchetto di smaltimento, 5 pz	P-70297

## 2.5 In atmosfera esplosiva o infiammabile

### ATTENZIONE

 Questa macchina non è adatta per essere utilizzata in atmosfere esplosive o infiammabili, oppure dove potrebbero generarsi tali atmosfere a causa della presenza di liquidi volatili o di vapore o gas infiammabili.

## 2.6 Funzione di soffiatura

### ATTENZIONE

L'aspirapolvere è dotato di una funzione di soffiatura. Non soffiare l'aria in uscita a caso nelle aree circostanti. Utilizzare la funzione di soffiatura esclusivamente con un tubo pulito. Le polveri possono essere pericolose per la salute.

## 3 Comandi / Funzionamento

### ATTENZIONE

 Danni dovuti a tensione della rete di alimentazione non idonea.

L'apparecchio può subire danni se collegato a una tensione della rete di alimentazione non idonea.

1. Verificare che la tensione indicata sulla targhetta corrisponda alla tensione della rete di alimentazione locale.

### 3.1 Avvio e funzionamento della macchina

1. Verificare che l'interruttore elettrico sia disattivato (in posizione 0).
2. Verificare che dei filtri idonei siano installati nella macchina.
3. Collegare quindi il tubo flessibile di aspirazione nell'ingresso di aspirazione della macchina, spingendo in avanti il tubo fino a posizionarlo saldamente nell'ingresso.
4. Collegare poi i tubi con la maniglia del tubo flessibile, ruotando i tubi al fine di assicurare che siano montati correttamente.
5. Attaccare l'ugello adatto al tubo. L'ugello deve essere scelto in base al tipo di materiale da aspirare.
6. Collegare la spina a una presa elettrica idonea.
7. Collocare l'interruttore elettrico in posizione I per avviare il motore.

	I: Attivare la macchina
	0: Arrestare la macchina

### 3.2 Pulizia dell'elemento filtrante – Push&Clean

Quando cala la potenza di aspirazione:

1. Accendere l'aspiratore
2. Con il palmo della mano tappare l'apertura della bocchetta o del tubo d'aspirazione.
3. Premere almeno tre volte per 2 secondi il bottone di azionamento della pulizia del filtro. Con ciò ne verranno ripulite dalla polvere ivi depositata le lamelle dell'elemento filtrante con il flusso d'aria che così si genera.
4. Se la potenza di aspirazione è troppo bassa dopo la pulizia del filtro: sostituire il filtro.

### 3.3 Aspirazione di liquidi

#### ATTENZIONE

 La macchina è dotata di un sistema di limitazione del livello dell'acqua che spegne la macchina una volta raggiunto il livello massimo del liquido.

1. Quando ciò si verifica, spegnere la macchina.
2. Scollegare la macchina dalla presa e vuotare il contenitore.
3. Non aspirare mai dei liquidi senza il sistema di limitazione del livello dell'acqua e il filtro in posizione.
4. Non aspirare liquidi infiammabili
5. Prima di procedere alla raccolta di liquidi, rimuovere sempre il sacchetto del filtro/dei rifiuti e verificare che il sistema di limitazione del livello dell'acqua funzioni correttamente.
6. Se compare della schiuma, sospendere immediatamente il lavoro e svuotare il serbatoio.
7. Pulire regolarmente il dispositivo di limitazione del livello dell'acqua e controllare l'eventuale presenza di danni.

Prima di vuotare il contenitore, scollegare la macchina. Scollegare il tubo flessibile dall'ingresso tirando fuori il tubo. Rilasciare il dispositivo di blocco tirandolo verso l'esterno, in modo da liberare la parte superiore del motore. Sollevare la parte superiore del motore dal contenitore. Dopo l'aspirazione di liquidi, vuotare e pulire sempre il contenitore e il sistema di limitazione del livello dell'acqua.

Vuotare il contenitore inclinandolo all'indietro o lateralmente e versare i liquidi in uno scarico a pavimento o similare.

Rimettere la parte superiore del motore sul contenitore. Fissare la parte superiore del motore con i dispositivi di blocco.

Le manovre pesanti possono innescare per errore il dispositivo di limitazione del livello dell'acqua. qualora questo dovesse accadere, spegnere la macchina e attendere 3 secondi per resettare il dispositivo. Continuare poi a far funzionare la macchina.

### 3.4 Aspirazione di solidi

#### ATTENZIONE

 Aspirazione di materiali pericolosi per l'ambiente.

I materiali aspirati possono presentare un pericolo per l'ambiente.

1. Smaltire la sporcizia in conformità ai regolamenti in vigore.

Rimuovere la spina elettrica dalla presa prima di effettuare lo svuotamento dopo l'aspirazione di solidi. Rilasciare il dispositivo di blocco tirandolo verso l'esterno in modo da liberare la parte superiore del motore. Sollevare la parte superiore del motore dal contenitore.

**Filtro:** Controllare i filtri. Per pulire il filtro è possibile scuoterlo, spazzolarlo o lavarlo. Attendere che il filtro sia asciutto prima di ricominciare l'operazione di aspirazione della polvere.

**Sacchetto di raccolta polvere:** controllare il sacchetto per verificare il fattore di riempimento. Sostituire il sacchetto di raccolta polvere se necessario. Rimuovere il vecchio sacchetto. Il nuovo sacchetto si installa facendo passare il pezzo di cartone con la membrana di gomma attraverso l'ingresso di aspirazione. Assicurarsi che la membrana di gomma superiori il rialzo presente sull'ingresso di aspirazione.

**Dopo lo svuotamento:** chiudere la parte superiore del motore sul contenitore e fissarla con i dispositivi di blocco. Non aspirare mai materiale solido senza il filtro montato nella macchina. L'efficienza aspirante della macchina dipende dalle dimensioni e dalla qualità del filtro e del sacchetto di raccolta polvere. Pertanto è necessario utilizzare esclusivamente filtri e sacchetti di raccolta polvere originali.

## 4 Dopo avere utilizzato la macchina

### 4.1 Dopo l'uso

Rimuovere la spina dalla presa quando la macchina non viene utilizzata. Avvolgere il cavo partendo dall'apparecchio. Il cavo di alimentazione può essere avvolto intorno al lato superiore del motore o sul contenitore, oppure collocato nel gancio o nei dispositivi di fissaggio inclusi. Alcune varianti dispongono di vani speciali in cui riporre gli accessori.

### 4.2 Trasporto

1. Prima di trasportare la macchina, chiudere tutti i dispositivi di blocco.
2. Non inclinare la macchina se nel serbatoio della sporcizia sono presenti dei liquidi.



- Non usare il gancio di una gru per sollevare la macchina.

#### 4.3 Immagazzinaggio

##### ATTENZIONE

 Immagazzinare l'apparecchio in un luogo asciutto, protetto dalla pioggia e dal gelo. La macchina deve essere immagazzinata solo in ambienti interni.

#### 4.4 Riciclaggio della macchina

Rendere inutilizzabile la vecchia macchina.

- Scollare la macchina dall'alimentazione elettrica.
- Tagliare il cavo di alimentazione.
- È vietato lo smaltimento di apparecchi elettrici insieme ai rifiuti domestici.



Secondo quanto specificato nella Direttiva Europea 2012/19/UE sugli apparecchi elettrici ed elettronici a fine vita, i componenti elettrici usati devono essere raccolti separatamente e riciclati in maniera ecologica.

## 5 Manutenzione

### 5.1 Ispezione e manutenzione regolari

L'ispezione e la manutenzione regolari della macchina devono essere effettuate da personale qualificato in conformità alle leggi e ai regolamenti in vigore. In particolare, devono essere effettuati frequentemente dei test elettrici di verifica della continuità di terra, della resistenza dell'isolamento e delle condizioni del cavo flessibile.

In caso di anomalia, l'apparecchio DEVE essere ritirato dal servizio, verificato completamente e riparato da un tecnico dell'assistenza autorizzato.

Un tecnico di Makita o una persona qualificata dovranno eseguire, almeno una volta all'anno, una verifica tecnica dei filtri, della tenuta d'aria e dei meccanismi di controllo.

### 5.2 Manutenzione

Rimuovere la spina dalla presa prima di eseguire la manutenzione. Prima di utilizzare la macchina, assicurarsi che la frequenza e la tensione indicate sulla targhetta corrispondano alla tensione della rete di alimentazione.

La macchina è progettata per un funzionamento continuo e pesante. In base al numero di ore di funzionamento, il filtro di raccolta polvere deve essere sostituito. Tenere la macchina pulita con un panno asciutto e una piccola quantità di lucidante spray.

Durante la manutenzione e la pulizia, maneggiare la macchina in modo da evitare pericoli per il personale addetto alla manutenzione o altre persone.

Nell'area di manutenzione

- Utilizzare una ventilazione filtrata obbligatoria
- Indossare degli indumenti di protezione
- Pulire l'area di manutenzione in modo che non rimangano sostanze dannose nell'ambiente circostante

Durante il lavoro di manutenzione e di riparazione tutte le parti contaminate che non possono essere pulite in modo soddisfacente devono essere:

- Avvolte in sacchetti ben sigillati
- Smaltite in un modo conforme ai regolamenti in vigore per la rimozione di tali rifiuti

Per i dettagli sul servizio post-vendita, contattare il proprio rivenditore o rappresentante dell'assistenza Makita responsabile per il proprio paese. Consultare l'ultima pagina del presente documento.

## 6 Ulteriori informazioni

### 6.1 Dichiarazione di conformità UE

In qualità di produttori con indirizzo commerciale

**Makita Europe N.V.**  
**Jan-Baptist Vinkstraat 2**  
**3070 Kortenberg**  
**BELGIUM**

autorizziamo Hiroshi Tsujimura per la compilazione del fascicolo tecnico e dichiariamo sotto la nostra esclusiva responsabilità che il prodotto è conforme alle direttive UE pertinenti.

Prodotto: Aspirapolvere  
 Tipo: VC2000L

Direttive UE pertinenti:  
 2006/42/CE, 2014/30/UE, 2011/65/UE

Norme armonizzate applicate:  
 EN 60335-1:2012+A11:2014  
 EN 60335-2-69:2012  
 EN 55014-1:2006+A1:2009+A2:2011  
 EN 55014-2:2015  
 EN 61000-3-2:2014  
 EN 61000-3-3:2013  
 EN 50581:2012

Kortenberg, Belgium 11.02.2020  
 Hiroshi Tsujimura

**Director - Makita Europe N.V.**

D  
GB  
F  
NL  
I  
N  
S  
DK  
FI  
E  
P  
GR  
SLO  
HR  
SK  
CZ  
PL  
H  
RO  
BG  
RUS  
KAZ  
EST  
LV  
LT  
AL  
MK  
SR  
UK  
ZH  
AR

Makita VC2000L

**6.2 Specifiche tecniche**

Makita VC2000L						
		EU	GB		CH	US
Voltaggio consentito	V	220-240V	230V	110V	230V	120V
Potenza P <sub>IEC</sub>	W	1000	1000	1000	1000	1000
Frequenza di alimentazione	Hz	50/60	50/60	50/60	50/60	50/60
Fusibile	A	16	13	16	10	15
Grado di protezione (umidità, polvere)		IP24				
Classe di protezione (elettrica)		II □	II □	II □	II □	II □
Flusso d'aria	m <sup>3</sup> /h (l/min) cfm	216 (3600) 127				
Aspirazione	hPa mbar	210 210				
Superficie di misura livello pressione acustica a 1 m di distanza EN 60704-1	dB(A) ±2	72				
Rumorosità di funzionamento	dB(A) ±2	64				
Volume contenitore	max.	l (UKgal/USgal)				
	polvere	l (UKgal/USgal)				
	acqua	l (UKgal/USgal)				
Grado di schermatura		55014-1				
Categoria di polvere		L				
Vibrazione ISO 5349	m/s <sup>2</sup> ±1	<1,5				
Dimensioni (Lunghezza /Larghezza / Altezza)	mm	375 / 385 / 505				
Peso	kg	7,5				

Specifiche e dettagli sono soggetti a modifiche senza preavviso.

# Hurtigguide

## Betjeningsorganer

- 1 Krok til slange
- 2 Tilbehør posisjoner
- 3 Push&Clean
- 4 Håndtak
- 5 Bryter
- 6 Trillehjul
- 7 Beholder
- 8 Inntaksløp
- 9 Lås

## Illustrert hurtigguide

Den illustrerte hurtigguiden er laget for å hjelpe deg når du starter opp, bruker og oppbevarer enheten. Guiden er delt opp i 3 seksjoner som identifiseres av symboler:

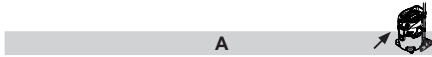

### Før oppstart

- A1 - Pakk opp tilbehøret
- A2 - Montering av filterpose
- A3 - Innsetting av slangen
- A4 - Røret festet
- A5 - Plassering av tilbehøret



### Kontroll/bruk

- B1 - Tømming av beholderen
- B2 - Blåsefunksjon
- B3 - Rengjøring av filterelementet – Push&Clean
- B4 - Oppbevaring av kableten
- B5 - Oppbevaring av slangen

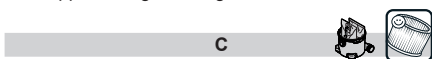

### Vedlikehold

- C1 - Utskifting av filterpose
- C2 - Utskifting av filter

# Innhold

<b>1</b>	<b>Sikkerhetsanvisninger</b> .....	<b>60</b>
1.1	Symboler som er brukt for merking av instruksjoner.....	60
1.2	Bruksanvisning.....	60
1.3	Formål og tilsiktet bruk.....	60
1.4	Strømtilkobling.....	60
1.5	Skjøteledning.....	61
1.6	Garanti.....	61
1.7	Viktige advarsler.....	61
1.8	Dobbelisolerte apparater.....	62
<b>2</b>	<b>Farer</b> .....	<b>63</b>
2.1	Elektriske komponenter.....	63
2.2	Oppsamling av væsker.....	64
2.3	Farlig støv.....	64
2.4	Reservevedeler og tilbehør.....	64
2.5	I eksplosiv eller brannfarlig atmosfære.....	64
2.6	Blåsefunksjon.....	64
<b>3</b>	<b>Kontroll/bruk</b> .....	<b>65</b>
3.1	Start og bruk av maskinen.....	65
3.2	Rengjøring av filterelementet – Push&Clean.....	65
3.3	Oppsamling av væske.....	65
3.4	Oppsamling av tørt materiale.....	65
<b>4</b>	<b>Etter bruk av maskinen</b> .....	<b>66</b>
4.1	Etter bruk.....	66
4.2	Transport.....	66
4.3	Oppbevaring.....	66
4.4	Resirkulering av maskinen.....	66
<b>5</b>	<b>Vedlikehold</b> .....	<b>66</b>
5.1	Regelmessig service og inspeksjon.....	66
5.2	Vedlikehold.....	66
<b>6</b>	<b>Ytterligere informasjon</b> .....	<b>67</b>
6.1	EU samsvarserklæring.....	67
6.2	Spesifikasjoner.....	67



# 1 Sikkerhetsanvisninger



Før maskinen tas i bruk er det absolutt nødvendig å lese gjennom denne driftsinstruksjonen, som skal oppbevares på et lett tilgjengelig sted.

## Ytterligere støtte

Ytterligere informasjon om apparatet finner du på vår nettside [www.makita.com](http://www.makita.com).

Før ytterligere spørsmål bes du ta kontakt med servicerepresentanten for Makita i ditt land.

Se baksiden av dette dokumentet.

### 1.1 Symboler som er brukt for merking av instruksjoner

#### FARE



Fare som fører til alvorlige eller irreversible personskader, eller død.

#### ADVARSEL



Fare som kan føre til alvorlig personskade eller død.

#### FORSIKTIG



Fare som kan føre til mindre personskader og annen skade.

### 1.2 Bruksanvisning

Apparatet må:

- kun brukes av personer som har fått opplæring i korrekt bruk og som er uttrykkelig gitt oppgaven med å bruke det
- bare brukes under oppsyn

Denne maskinen er ikke beregnet på bruk av personer (deriblant barn) med reduserte fysiske, sansemessige eller mentale evner eller mangel på erfaring og kunnskap.

Barn må være under oppsyn for å sikre at de ikke leker med apparatet.

Ikke bruk utrygge arbeidsteknikker.

Bruk aldri apparatet uten filter.

Slå av maskinen og trekk ut støpselet i følgende situasjoner:

- Før rengjøring og service
- Før utskifting av komponenter
- Før omstilling av maskinen
- Hvis det utvikler seg skum eller det kommer ut væske

I tillegg til bruksanvisningen og de obligatoriske ulykkesforebyggende reglene som gjelder i landet

apparatet brukes i, må vanlige regler for sikkerhet og korrekt bruk følges.

Før arbeidet settes i gang, må medarbeiderne bli informert om og læres opp innen følgende områder:

- bruk av maskinen
- risikoer knyttet til materiale som samles opp
- sikker avfallshåndtering av oppsamlet materiale

### 1.3 Formål og tilskattet bruk

Denne mobile støvavsugeren er utformet, utviklet og strengt testet for å fungere effektivt og sikkert når den vedlikeholdes og brukes i samsvar med følgende anvisninger.

Denne maskinen er også egnet for profesjonell bruk, for eksempel på hoteller, skoler, sykehus, fabrikker, kontorer, i butikker og utleievirksomheter.

Ulykker som skyldes misbruk kan bare forhindres av dem som bruker maskinen.

LES OG FØLG ALLE SIKKERHETSANVISNINGER.

Maskinen egner seg for å ta opp tørt, ikke-brennbart støv og væsker.

All annen bruk regnes som feilaktig bruk. Produsenten påtar seg ikke ansvar for eventuelle skader som følge av feilaktig bruk. Risikoen hviler i disse tilfeller ene og alene på brukeren. Riktig bruk omfatter riktig betjening, vedlikehold og reparasjoner som angitt av produsenten.

Maskinen egner seg for å ta opp tørt, ikke-brennbart støv og væsker, farlig støv med OEL-verdi (Eksponeringsgrenseverdi) > 1 mg/m<sup>3</sup>. Støvklasse L (IEC 60335-2-69).



Filteret i maskiner ment for støvklasse L er testet. Maksimal gjennomtrengelighet er 1 %, og uten spesielle krav til avfallshåndtering.

Hos støvfjernere må det foreligge en tilstrekkelig luftutskiftningsrate i rommet hvis avluften fra maskinen går ut i rommet. Les nasjonale bestemmelser før bruk.

### 1.4 Strømtilkobling

Det anbefales at maskinen kobles til via en jordfeilbryter.

Organiser de elektriske delene (kontakter, plugg og koblinger) og legg ned skjøteledninger slik at beskyttelsesklassen opprettholdes.

Kontakter og koblinger til apparatkabelen og skjøteledningene må være vannrette.

### 1.5 Skjøteledning

Bruk bare slik skjøteledning som er angitt av produsenten eller en av høyere kvalitet.

Når du bruker skjøteledning må du kontrollere tverrsnittet på lederne:

Kabellengde	Tverrsnitt	
	< 16 A	< 25 A
opp til 20 m	1,5 mm <sup>2</sup>	2,5 mm <sup>2</sup>
20 til 50 m	2,5 mm <sup>2</sup>	4,0 mm <sup>2</sup>

### 1.6 Garanti

Våre generelle forretningsvilkår gjelder med hensyn til garantien.

Uautoriserte modifikasjoner som er utført på dette apparatet, bruk av feil børster i tillegg til å bruke apparatet på andre måter enn det det er tiltenkt fritar produsenten fra ethvert erstatningsansvar for eventuelle skader som måtte oppstå.

### 1.7 Viktige advarsler

## ADVARSEL

 For å redusere faren for brann, elektrisk støt eller personskade ber vi deg lese og følge alle sikkerhetsanvisninger for forsiktighetsmerking før bruk. Denne maskinen er konstruert for å være sikker når den brukes til rengjøringsfunksjoner slik det er angitt. Skulle det oppstå skade på de elektriske eller mekaniske delene må maskinen og/eller tilbehøret repareres av et kompetent serviceverksted eller produsenten før bruk for å unngå ytterligere skade på maskinen eller fysisk skade på brukeren.

Ikke etterlat maskinen når den er plugget inn. Trekk pluggen

ut av kontakten når den ikke er i bruk og før vedlikehold.

Utendørs bruk av apparatet skal begrenses til bruk av og til.

Må ikke brukes med skadd kabel eller plugg. For å trekke ut pluggen må du ta tak i pluggen, ikke kableen. Ikke håndter pluggen eller maskinen med våte hender. Slå av alle kontroller før du trekker ut pluggen.

Ikke trekk eller bær den etter kableen, bruk kableen som håndtak, lukk døren over kableen, eller trekk kableen rundt skarpe hjørner. Ikke kjør maskinen over kableen. Hold apparatkableen borte fra varme overflater.

Hold hår, løstsittende klær, fingre og alle kroppsdeler unna åpningene og bevegelige deler. Ikke plasser gjenstander i åpninger eller bruk støvsugeren med åpningene blokkert. Hold åpningene fri for støv, lo, hår og alt annet som kan redusere luftstrømmen.

Må ikke brukes utendørs ved lave temperaturer.

Må ikke brukes til å ta opp brennbare eller brannfarlige

D

GB

Makita VC2000L

F

væsker som bensin, eller brukes i områder der slikt kan være tilstede.

NL

I

N

Ikke ta opp noe som brenner eller som avgir røyk, som sigaretter, fyrstikker eller varm aske.

S

DK

FI

Vær ekstra forsiktig når du rengjør trapper.

E

P

Må ikke brukes hvis filtrene ikke er montert.

GR

SLO

HR

SK

CZ

Hvis maskinen ikke fungerer korrekt eller har falt ned, blitt skadet, etterlatt utendørs eller har falt ned i vann må den leveres inn til et serviceverksted eller forhandleren.

PL

H

RO

Hvis det kommer skum eller væske ut av maskinen må du slå den av med en gang.

BG

RUS

KAZ

EST

Maskinen må ikke brukes som vannpumpe. Maskinen er konstruert for å ta opp luft- og vannblandinger.

LV

LT

AL

MK

Koble maskinen til en korrekt jordet stikkontakt. Stikkontakten og skjøteledningen må ha en fungerende beskyttelsesleder.

SR

UK

Sikre god ventilasjon på arbeidsstedet.

ZH

AR

Ikke bruk maskinen som stige eller gardintrapp. Maskinen

kan velte og bli skadet. Fare for personskade.

## 1.8 Dobbelisolerte apparater



### ADVARSEL

 Må bare brukes slik det er beskrevet i denne bruksanvisningen og bare med produsentens anbefalte tilbehør.

**FØR DU PLUGGER INN STØVSUGEREN**, må du sjekke merkeskiltet på støvsugeren

for å kontrollere om merkespenningen samsvarer innenfor 10 % med spenningen på bruksområdet.

Dette apparatet er utstyrt med dobbel isolasjon. Bruk bare identiske reservedeler.

Se anvisningene for service på dobbelisolerte apparater.

I et dobbelisolert apparat er det to isolasjonssystemer i stedet for jording. Det finnes ingen jordingsforbindelse i et dobbelisolert apparat, og jording skal heller ikke legges til apparatet. Servicearbeid

på et dobbelisolert apparat krever eksterm nøyaktighet og kunnskap om systemet og må bare utføres av kvalifisert servicepersonell. Reservedeler for et dobbelisolert apparat må tilsvare de delene de skal erstatte. Et dobbelisolert apparat er merket med ordene "DOUBLE INSULATION" (DOBBELISOLERING) eller "DOUBLE INSULATED" (DOBBELISOLERT). Symbolet (firkant inni en firkant) kan også brukes på produktet.

Maskinen er utstyr med en spesialutviklet kabel som, hvis den blir skadet, må skiftes ut med en kabel av samme type. Denne finnes hos autoriserte verksteder og forhandleren din og må installeres av faglært personell.

## 2 Farer

### 2.1 Elektriske komponenter

#### FARE

 Maskinens øvre del inneholder strømførende komponenter.

Kontakt med strømførende komponenter fører til alvorlige

skader eller til og med livsfarlige skader.

1. Ikke sprøyt vann på den øvre delen av maskinen.

#### FARE

 Elektrisk støt på grunn av feil i apparatkabelen.

Berøring av en defekt apparatkabel kan føre til alvorlig eller til og med livsfarlige skader.

1. Ikke skade apparatkabelen (f.eks. ved å kjøre over den, trekke i den eller klemme den).
2. Kontroller regelmessig om apparatledningen er skadet eller viser tegn på aldring.
3. Hvis strømledningen er skadet, må den skiftes av en autorisert Makita-forhandler eller tilsvarende kvalifisert person, for å unngå at det oppstår farlige situasjoner.
4. Apparatkabelen må ikke under noen omstendighet tvinnes rundt fingrene eller noen del av operatøren.

D
GB
F
NL
I
N
S
DK
FI
E
P
GR
SLO
HR
SK
CZ
PL
H
RO
BG
RUS
KAZ
EST
LV
LT
AL
MK
SR
UK
ZH
AR

## 2.2 Oppsamling av væsker

### ADVARSEL

 Ikke samle opp brennbare væsker.

1. Før du samler opp væsker, må du alltid kontrollere at flottøren eller vannstands-begrenseren fungerer tilfredsstillende.
2. Du må bruke et eget filterelement eller en filterduk.
3. Hvis det forekommer skum, må du straks stanse arbeidet og tømme beholderen.

## 2.3 Farlig støv

### ADVARSEL

 Oppsuging av farlige materialer kan føre til alvorlige og til og med livstruende skader.

1. Følgende materialer skal ikke samles opp med maskinen:
  - varme materialer (brennende sigaretter, varm aske, osv.)
  - brennbare, eksplosive eller aggressive væsker (det vil si bensin, løsemidler, syrer, alkalier, osv.)

– brennbart, eksplosivt støv (det vil si magnesium- eller aluminiumstøv, osv.)

## 2.4 Reservedeler og tilbehør

### FORSIKTIG

 Bruk av uoriginale reservedeler, børster og tilbehør kan skade sikkerheten og/eller funksjonaliteten i apparatet.

1. Bruk bare originale reservedeler og tilbehør fra Makita. Reservedeler som kan påvirke operatørens helse og sikkerhet, og/eller funksjonaliteten til apparatet, er spesifisert nedenfor:

Beskrivelse	Bestillingsnr.
Filterelement, 1 stk.	P-70219
Fleece-filterposer, 5 stk.	P-72899
Avfallspose, 5 stk.	P-70297

## 2.5 I eksplosiv eller brannfarlig atmosfære

### FORSIKTIG

 Denne maskinen egner seg ikke for bruk i eksplosive eller ildsfarlige atmosfærer eller der slike atmosfærer kan utvikles når det finnes flyktige væsker eller ildsfarlige gasser eller damp.

## 2.6 Blåsefunksjon

### FORSIKTIG

 Støvsugeren har en blåsefunksjon. Ikke blås utgående luft tilfeldig i lukkede rom. Blåsefunksjonen skal bare



brukes med ren slange. Støvet kan være helsefarlig.

### 3 Kontroll/bruk

#### FORSIKTIG



Skader på grunn av feil spenning.

Apparatet kan bli ødelagt hvis det kobles til feilaktig spenning.

1. Kontroller at spenningen som vises på typeskiltet tilsvarer spenningen i den lokale strømforsyningen.

#### 3.1 Start og bruk av maskinen

1. Kontroller at bryteren er slått av (i posisjon 0).
2. Kontroller at de korrekte filterene er installert i maskinen.
3. Koble så til sugeslangen i sugerørinntaket på maskinen ved å skyve slangen fram til den sitter godt på plass i inntaket.
4. Koble deretter de to slangene til slangehåndtaket, vri slangene for å sikre at de sitter korrekt.
5. Monter et egnet munnstykke/dyse til røret. Kontroller munnstykket/dysen avhengig av hva slags materiale som skal samles opp.
6. Koble pluggen til en korrekt stikkontakt.
7. Sett bryteren til posisjon I for å starte motoren.

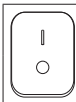

Vri til posisjon I:  
Aktiver maskinen

Vri til posisjon 0:  
Stopp maskinen

#### 3.2 Rengjøring av filterelementet – Push&Clean

Ved redusert sugelytelse:

1. Innkopling av sugeren.
2. Steng munnstykkets eller sugeslangens åpning med håndflaten.
3. Trykk aktiveringsknappen for filterrengjøring minst tre ganger for 2 sekunder. Luftstrømmen som går gjennom maskinen renser da lamellene i filterelementet for festsittende støv.
4. Dersom sugeeffekten er for lav etter rengjøring filter: bytt filter.

#### 3.3 Oppsamling av væske

##### FORSIKTIG



Maskinen er utstyrt med en vannivåssperre som slår av maskinen når toppnivået er nådd.

1. Når dette skjer, slår du av maskinen.
2. Trekk ut støpselet og tøm beholderen.
3. Du må aldri samle opp væske uten vannivåssperre og filter.
4. Ikke samle opp brennbare væsker.
5. Før du samler opp væsker, må du alltid kontrollere at flottøren eller vannivåssperren fungerer tilfredsstillende.
6. Hvis det forekommer skum, må du straks stanse arbeidet og tømme beholderen.
7. Rengjør jevnlig utstyret som begrenser vannivået og kontroller det for skader.

Før du tømmer beholderen må du plugge ut maskinen. Koble slangen fra inntaket ved å trekke slangen ut. Åpne låsen ved å trekke dem ut slik at motortoppen frigjøres. Løft av motortoppen fra beholderen. Tøm og rengjør alltid beholderen og vannivåssperren etter at du etter at du har samlet opp væsker.

Tøm beholderen ved å tippe den bakover eller sideveis, og tøm væsken i et gulvsluk eller liknende.

Sett motortoppen på plass på beholderen. Sikre motoren med låsene.

Tunge manøvre kan utløse vannivåssperreenheten. Hvis dette skulle skje, må du slå av maskinen og vente i 3 sekunder for å tilbakestille enheten. Du kan nå fortsette å bruke maskinen.

#### 3.4 Oppsamling av tørt materiale

##### FORSIKTIG



Oppsamling av miljøfarlige materialer.

Materialer som samles opp kan utgjøre en fare for miljøet.

1. Kvitt deg med avfallet i overensstemmelse med lovforskriftene.

Ta ut den elektriske pluggen fra stikkontakten før du tømmer etter oppsamling av tørt materiale. Åpne låsen ved å trekke dem ut slik at motortoppen frigjøres. Løft av motortoppen fra beholderen.

**Filter:** Kontroller filterene. For å rengjøre filteret kan du enten riste, børste eller vaske det. Vent til filteret er tørt før du starter støvoppsamlingen på nytt.

**Støvpose:** kontroller posen for å sikre fyllingsfaktoren. Bytt ut støvsugerposen ved behov. Fjern den gamle posen. Den nye posen monteres ved å plassere pappstykket med gummimembranen gjennom støvsugerinntaket. Pass på at gummimembranen går gjennom opphøyningen ved støvsugerinntaket.

**Etter tømning:** lukk motortoppen på beholderen og lås motortoppen med låsene. Samle aldri opp tørt materiale uten at filteret er montert i maskinen. Maskinens sugeseffekt avhenger av størrelsen og kvaliteten på filteret og støvposen. Derfor - bruk bare originalt filter og støvsugerposer.

## 4 Etter bruk av maskinen

### 4.1 Etter bruk

Ta pluggen ut av stikkkontakten når maskinen ikke er i bruk. Rull opp apparatkabelen og start fra maskinen. Strømkabelen kan ruller opp rundt motortoppen eller ved beholderen, eller festes i den medfølgende kroken eller andre festeordninger. Noen varianter har egne oppbevaringsrom for tilbehør.

### 4.2 Transport

1. Før transport av maskinen, må alle låser sikres.
2. Ikke tipp maskinen hvis det er væske i avfallsbeholderen.
3. Ikke bruk krok for å løfte maskinen.

### 4.3 Oppbevaring

#### FORSIKTIG



Oppbevar apparatet på et tørt sted beskyttet mot regn og frost. Maskinen må kun oppbevares innendørs.

### 4.4 Resirkulering av maskinen

Gjør den gamle maskinen ubrukelig.

1. Trekk ut støpselet.
2. Kutt av apparatkabelen.
3. Ikke kast elektrisk utstyr sammen med husholdningsavfallet.



Som angitt i EU-direktivet 2012/19/EU vedrørende elektrisk og elektronisk utstyr, må brukte elektriske artikler samles inn for seg og resirkuleres på en miljøvennlig måte.

## 5 Vedlikehold

### 5.1 Regelmessig service og inspeksjon

Maskinen må kontrolleres og vedlikeholdes regelmessig av kvalifisert personell i samsvar med aktuelle lover og regler. Dette gjelder særlig for elektriske tester for jording, isolasjonsmotstand og tilstanden til den fleksible apparatkabelen som må kontrolleres ofte.

Ved eventuelle feil MÅ maskinen tas ut av drift, kontrolleres og repareres av en autorisert servicetekniker.

Minst en gang i året må en Makita-tekniker eller annen opplært person gjennomføre teknisk inspeksjon av bl.a. filtre, lufttetthet og kontrollmekanismer.

### 5.2 Vedlikehold

Ta pluggen ut av kontakten før du utfører vedlikehold. Før du bruker maskinen må du passe på at frekvensen og spenningen som framgår av merkeskiltet tilsvarer spenningen i det elektriske anlegget.

Maskinen er konstruert for kontinuerlig hard bruk. Avhengig av antallet driftstimer må støvfilteret skiftes ut. Hold maskinen ren med en tørr klut og litt spray-polish.

Under vedlikehold og rengjøring må maskinen håndteres på en slik måte at den ikke er til fare for hverken vedlikeholdspersonale eller andre personer.

I vedlikeholdsområdet:

- Bruk filtrert, obligatorisk ventilasjon
- Bruk verneklær
- Rengjør vedlikeholdsområdet slik at ingen skadelige substanser lekker ut i omgivelsene

Under vedlikehold og reparasjonsarbeid må alle forurensete deler som ikke kan rengjøres tilfredsstillende være:

- Pakket i forseglede poser
- Avfallshåndtert på en måte som oppfyller gjeldende lovgivning for slikt avfall.

Kontakt forhandleren eller din Makita-representant for spørsmål vedrørende service. Se baksiden av dette dokumentet.

## 6 Ytterligere informasjon

### 6.1 EU samsvarserklæring

Vi som produsenter med forretningsadresse

**Makita Europe N.V.**  
**Jan-Baptist Vinkstraat 2**  
**3070 Kortenberg**  
**BELGIUM**

autorerer Hiroshi Tsujimura for utarbeidelse av den tekniske filen og erklærer under vårt eneste ansvar at produktet å oppfylle de relevante EU-direktivene.

Produkt: Støvsuger  
 Type: VC2000L

Relevante EU-direktiver:  
 2006/42/EU, 2014/30/EU, 2011/65/EU

Harmoniserte standarder som kommer til anvendelse:

EN 60335-1:2012+A11:2014  
 EN 60335-2-69:2012  
 EN 55014-1:2006+A1:2009+A2:2011  
 EN 55014-2:2015  
 EN 61000-3-2:2014  
 EN 61000-3-3:2013  
 EN 50581:2012

Kortenberg, Belgium 11.02.2020  
 Hiroshi Tsujimura



**Director - Makita Europe N.V.**

### 6.2 Spesifikasjoner

Makita VC2000L						
		EU	GB		CH	US
Nettspenning	V	220-240V	230V	110V	230V	120V
Effektopptak P <sub>IEC</sub>	W	1000	1000	1000	1000	1000
Nettfrekvens	Hz	50/60	50/60	50/60	50/60	50/60
Nettsikring	A	16	13	16	10	15
Beskyttelsesmerking (fukt, støv)		IP24				
Beskyttelsesklasse (elektrisk)		II □	II □	II □	II □	II □
Luft-volumstrøm	m <sup>3</sup> /h (l/min) cfm	216 (3600) 127				
Undertrykk	hPa mbar	210 210				
Måleflate-lydtrykknivå fra 1 m avstand, EN 60704-1 dB(A)	dB(A) ±2	72				
Arbeidsstøy	dB(A) ±2	64				
Beholdervolum	maks	I (UKgal/USgal)				
	støv	I (UKgal/USgal)				
	vann	I (UKgal/USgal)				
Radiostøydempingsgrad		55014-1				
Støvklasser		L				
Vibrasjon ISO 5349	m/s <sup>2</sup> ±1	<1,5				
Mål (lengde / bredde / høyde)	mm	375 / 385 / 505				
Vekt	kg	7,5				

Spesifikasjoner og opplysninger kan endres uten forutgående varsel.

## Snabbguide

### Manöverelement

- 1 Slangkrok
- 2 Tillbehörens placering
- 3 Push&Clean
- 4 Handtag
- 5 Brytare
- 6 Transporthjul
- 7 Behållare
- 8 Inloppsstos
- 9 Bygel

### Titta närmare på snabbguiden

Snabbguiden är utformad för att underlätta uppstart, användning och förvaring av maskinen. Guiden är indelad i tre underavsnitt som är försedda med symboler:

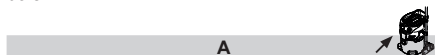

#### Vorbereitung

- A1 - Packa upp tillbehör
- A2 - Montering av filterpåse
- A3 - Ansluta slangen
- A4 - Fast rör
- A5 - Placering av tillbehör

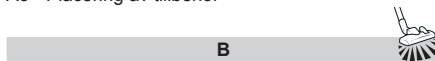

#### Bedienung und Betrieb

- B1 - Tömning av behållaren
- B2 - Utblåsfunktion
- B3 - Rensning av filterelement – Push&Clean
- B4 - Kabelförvaring
- B5 - Slangförvaring



#### Wartung

- C1 - Byte av filterpåse
- C2 - Byte av filter

## Innehåll

<b>1</b>	<b>Säkerhetsanvisningar</b> .....	<b>69</b>
1.1	Symboler som används för att markera instruktioner .....	69
1.2	Bruksanvisning .....	69
1.3	Användningsändamål och föreskriven användning .....	69
1.4	Elektrisk anslutning .....	69
1.5	Förlängningskabel .....	70
1.6	Garanti .....	70
1.7	Viktiga varningar .....	70
1.8	Dubbelisolerade apparater .....	71
<b>2</b>	<b>Risker</b> .....	<b>72</b>
2.1	El-komponenter .....	72
2.2	Uppsugning av vätska .....	72
2.3	Hälsosofarligt damm .....	73
2.4	Reservdelar och tillbehör .....	73
2.5	I explosiva eller eldfarliga miljöer .....	73
2.6	Utblåsfunktion .....	73
<b>3</b>	<b>Manövrering/Drift</b> .....	<b>74</b>
3.1	Starta och använda maskinen .....	74
3.2	Rensning av filterelement – Push&Clean .....	74
3.3	Uppsugning av vätska .....	74
3.4	Torr-dammsugning .....	74
<b>4</b>	<b>Efter avslutat arbete</b> .....	<b>75</b>
4.1	Efter användning .....	75
4.2	Transport .....	75
4.3	Förvaring .....	75
4.4	Lämna in maskinen för återvinning .....	75
<b>5</b>	<b>Underhåll</b> .....	<b>75</b>
5.1	Regelbunden service och inspektion .....	75
5.2	Underhåll .....	75
<b>6</b>	<b>Mer information</b> .....	<b>76</b>
6.1	EU-försäkran om överensstämmelse .....	76
6.2	Specifikationer .....	76

# 1 Säkerhetsanvisningar



Innan du tar maskinen i drift ska du läsa igenom denna bruksanvisning, och därefter förvara den så att den alltid finns till hands.

## Mer information

Du hittar mer information om maskinen på vår webbsida [www.makita.com](http://www.makita.com).

Är det något du undrar över kan du kontakta den lokala Makita serviceavdelningen.

Se dokumentets baksida.

### 1.1 Symboler som används för att markera instruktioner

#### FARA



Fara som kan leda till allvarliga eller permanenta personskador eller dödsolycka.

#### VARNING



Fara som kan leda till allvarliga personskador eller dödsolycka.

#### VARNING



Fara som kan leda till smärre person- eller sakskador.

### 1.2 Bruksanvisning

Apparaten får:

- endast användas av personer som har undervisning i dess användning och som uttryckligen fått i uppdrag att använda den
- endast användas under överinseende

Denna apparat är inte avsedd att användas av personer (inklusive barn) med reducerad fysisk, sensorisk eller mental förmåga, eller bristande erfarenhet och kunskap.

Barn bör hållas under uppsikt för att säkerställa att de inte leker med apparaten.

Undvik arbetstekniker som innebär säkerhetsrisker.

Använd aldrig maskinen utan filter.

I följande situationer ska apparaten stängas av och stickkontakten ska dras ur:

- Före rengöring och service
- Före byte av komponenter
- Före byte av omändring av apparaten
- Vid det bildas skum eller om vätska tränger ut

Vid sidan om bruksanvisningen och de obligatoriska bestämmelserna beträffande förebyggande av olycksfall som gäller i användarlandet, skall veder-

tagna regler för säker och korrekt användning beaktas.

Innan arbetet inleds måste driftspersonalen informeras om och utbildas inom:

- användning av maskinen
- risker förknippade med materialet som ska sugas upp
- säker bortskaffning av det uppsugna materialet

### 1.3 Användningsändamål och föreskriven användning

Denna mobila dammsugare är designad, utvecklad och rigoröst testad för bästa funktion och säkerhet, apparaten ska underhållas och användas på rätt

sätt, i enlighet med dessa anvisningar.

Denna maskin är även lämplig för kommersiellt bruk, t.ex. på hotell, skolor, sjukhus, fabriker, butiker, kontor och uthyrningsföretag.

Olyckor som orsakas av felaktig användning kan endast förhindras av den som använder produkten.

LÄS OCH FÖLJA ALLA SÄKERHETSINSTRUKTIONER.

Maskinen är avsedd för att suga upp torrt, icke lättantändligt damm och vätskor.

Alla annan användning betraktas som felaktig. Tillverkaren åtar sig inget ansvar för skador som uppkommer av felaktig användning. Ansvaret för denna typ av fel är helt och hållet användarens. Korrekt användning innebär även korrekt handhavande, underhåll och reparation i enlighet med tillverkarens anvisningar.

Maskinen är avsedd för att suga upp torrt, icke lättantändligt damm och vätskor, farligt damm med OEL-värde (Yrkeshygieniska gränsvärden) > 1 mg/m<sup>3</sup>. Dammklass L (IEC 60335-2-69).



Filtermaterialet är testat för maskiner som är avsedda för dammklass L. Maximalt genomträngningsvärde är 1 % och det finns inget speciellt krav rörande avfallshantering.

För dammsugare där utloppsluften återförs till rummet ska man säkerställa att luftväxlingsgraden uppfyller klass L. Före användning ska man säkerställa att nationella bestämmelser uppfylls.

### 1.4 Elektrisk anslutning

Vi rekommenderar att maskinen ansluts via en jordfelsbrytare.

Håll ordning på alla elektriska delar (uttag, kontakter och kopplingar) och placera förlängningskablar på sådant sätt att skyddsklassen upprätthålls.

El-kablarnas och förlängningskablarnas kontakter och kopplingar måste vara vattentäta.

### 1.5 Förlängningskabel

Använd endast förlängningskabel av samma klass, eller högre, som tillverkaren rekommenderar.

När man använder förlängningskabel ska man kontrollera att kabelarean är korrekt:

Kabellängd	Kabelarea	
	< 16 A	< 25 A
upp till 20 m	1,5 mm <sup>2</sup>	2,5 mm <sup>2</sup>
20 till 50 m	2,5 mm <sup>2</sup>	4,0 mm <sup>2</sup>

### 1.6 Garanti

För garanti gäller våra allmänna affärsvillkor.

Obehöriga förändringar av apparaten, användning av felaktiga borstar samt användning på annat sätt än vad som anges i bruksanvisningen fritar tillverkaren från allt ansvar rörande uppkomna skador.

### 1.7 Viktiga varningar

## VARNING

 För att minska risken för eldsvåda, el-stötar eller skador ska alla instruktioner och varningar läsas och förstås innan maskinen används. Denna maskin är konstruerad för att vara säker om den används för rengöring i enlighet med anvisningarna. Om elektriska eller mekaniska delar skulle skadas ska maskin och/eller tillbehör repareras av en behörig servicetekniker eller tillverkarens representant, detta för att undvika ytterligare skador på maskinen eller personskador.

Lämna aldrig maskinen utan uppsikt när den är inkopplad.

Koppla bort från vägguttaget när den inte används och innan underhåll.

Maskinen får endast sporadiskt användas utomhus.

Om el-kabel/kontakt är skadad får maskinen inte användas.

Ta tag i stickkontakten, dra aldrig i nätkabeln. Hantera aldrig kontakt eller maskin med våta/fuktiga händer. Stäng av alla reglage innan maskinen kopplas från.

Dra eller lyft aldrig maskinen med hjälp av kabeln, kabeln får inte användas som handtag, kläm inte kabeln i dörroppningar, dra inte kabeln runt skarpa kanter eller hörn. Kör inte över kabeln med maskinen. Håll kabeln borta från uppvärmda ytor.

Hår, löst sittande kläder, fingrar och alla andra kroppsdelar ska hållas borta från öppningar och rörliga delar. Stick inte in föremål i öppningarna, maskinen får inte användas om öppningarna är igensatta. Maskinens öppnar ska hållas rena från damm, ludd, hår och annat som kan hindra luftflödet.

Maskinen får inte användas utomhus när det är kallt.

Maskinen får inte användas för upptagning av eldfarliga eller brännbara vätskor, som t.ex. bensin, den får inte heller användas där dessa vätskor kan förekomma.

Använd inte maskinen för att ta upp brinnande eller rykande föremål, som t.ex. cigaretter, tändstickor eller het aska.

Var extra uppmärksam vid rengöring av trappor.

Får ej användas utan monterade filter.

Om maskinen inte fungerar på korrekt sätt eller om den tappats, skadats, lämnats utomhus eller fallit i vatten ska den omgående lämnas in för service.

Stäng genast av maskinen om det tränger ut skum eller vätska från den.

Maskinen får inte användas som vattenpump. Maskinen är avsedd för uppsugning av luft och vätskeblandningar.

Anslut maskinen till ett jordat vägguttag. Vägguttag och förlängningskabel ska vara utrustade med skyddskontakt.

Se till att arbetsplatsen är väl ventilerad.

Använd aldrig maskinen som stege eller arbetsplattform. Maskinen kan välta och skadas. Risk för skador.

## 1.8 Dubbelisolerade apparater

### VARNING

 Får endast användas i enlighet med bruksanvisningen och med tillbehör som rekommenderas av tillverkaren.

INNAN DAMMSUGAREN ANSLUTS ska du kontrollera att uppgifterna på maskinens märkplåt inte avviker mer än 10 % mot tillgänglig spänning .

Denna apparat är utrustad med dubbelisolering. Använd endast identiska original reservdelar . Se instruktionerna rörande service av dubbelisolerade apparater.

En dubbelisolerad apparat har två system som isolerar, i stället för bara jordning. På en dubbelisolerad apparat finns inte jordning, apparaten ska inte heller utrustas med jordning. För att serva en dubbelisolerad apparat krävs yttersta noggrannhet och kunskap om

D
GB
F
NL
I
N
S
DK
FI
E
P
GR
SLO
HR
SK
CZ
PL
H
RO
BG
RUS
KAZ
EST
LV
LT
AL
MK
SR
UK
ZH
AR

systemet, detta får endast utföras av en behörig servicetekniker. Komponenter i en dubbelisolerad apparat får endast ersättas med identiska reservdelar. En dubbelisolerad apparat är märkt med orden "DUBBEL ISOLERING" eller "DUBBELISOLERAD" ("DOUBLE INSULATION" eller "DOUBLE INSULATED"). Symbolen (en fyrkant inne i en fyrkant) kan också finnas på produkten.

Maskinen är utrustad med en specialkonstruerad kabel som, om den skadas, ska ersättas med en identisk kabel. Denna finns att tillgå hos en behörig serviceverkstad och återförsäljare och ska monteras av en behörig tekniker.

## 2 Risker

### 2.1 El-komponenter

#### FARA

 Maskinens överdel innehåller strömförande komponenter.

Att röra vid strömförande komponenter kan leda till allvarliga personskador eller i värsta fall dödsolyckor.

1. Spola aldrig av maskinens överdel med vatten.

#### FARA

 El-stöt orsakat av felaktig strömkabel.

Att vidröra en defekt el-kabel kan orsaka allvarliga personskador eller dödsfall.

1. Skada inte el-kabeln (t.ex. genom att köra över, dra i eller klämma sönder den).
2. Kontrollera regelbundet om elkabeln är skadad eller visar tecken på åldrande.
3. Om el-kabeln är skadad måste den bytas ut av Maki-tas servicerepresentant eller person med motsvarande behörighet för att undvika fara.
4. Under inga omständigheter får el-kabeln lindas runt fingrarna eller annan kroppsdel.

### 2.2 Uppsugning av vätska

#### VARNING

 Sug inte upp lättantändliga vätskor.

1. Innan du suger upp vätska ska du ta bort filterpåsen och kontrollera att flottö-



ren eller vattennivåmätaren fungerar ordentligt.

2. Ett separat filterelement eller filtersil måste användas.
3. Vid skumbildning ska arbetet omedelbart avslutas och behållaren tömmas.

## 2.3 Hälsosfarligt damm

### VARNING

 Uppsugning av farliga material kan orsaka allvarliga personskador eller i värsta fall dödsolyckor.

1. Följande material får inte sugas upp med maskinen:
  - hett material (t.ex. brinnande cigaretter, het aska etc.)
  - brandfarliga, explosiva, frätande vätskor (t.ex. bensin, lösningsmedel, syror, alkaliska lösningar, etc.)
  - brandfarligt, explosivt damm (t.ex. magnesium- eller aluminiumdamm etc.)

## 2.4 Reservdelar och tillbehör

### VARNING

 Apparatus säkerhet och funktion kan försämrans om man använder annat än origi-

nalreservdelar, borstar och tillbehör.

1. Använd endast reservdelar och tillbehör från Makita. Nedan anges reservdelar som kan påverka operatörens hälsa och säkerhet och/eller maskinens funktion:

Beskrivning	Artikelnr
Filterelement, 1 st.	P-70219
Dukfiltersäck, 5 st.	P-72899
Avfallssäck, 5 st.	P-70297

## 2.5 I explosiva eller eldfarliga miljöer

### VARNING

 Denna maskin är inte avsedd att användas i explosiva eller eldfarliga miljöer eller där det är troligt att sådana miljöer kan uppstå, vid t.ex. flyktiga vätskor eller brandfarlig gas eller ånga.

## 2.6 Utblåsfunktion

### VARNING

 Dammsugaren har en utblåsfunktion. Blås aldrig ut utblåsluften slumpmässigt i ett slutet utrymme. Använd endast utblåsfunktionen med ren

## slang. Damm kan vara hälso- vådligt.

### 3 Manövrering/Drift

#### WARNING



Skador orsakade av felaktig nätspänning.

Apparaten kan skadas om den ansluts till ett uttag med felaktig nätspänning.

1. Förvissa dig om att den spänning som är angiven på typskylten överensstämmer med den lokala nätspänningen.

#### 3.1 Starta och använd maskinen

1. Kontrollera att strömbrytaren är i avstängt läge (position 0).
2. Kontrollera att avsedda filter har monterats i maskinen.
3. Anslut sedan sugslangen till suginloppet på maskinen genom att trycka slangens framåt tills den sitter ordentligt fast i inloppet.
4. Anslut därefter rören med slanghandtaget, rotera rören för att kontrollera att de sitter ordentligt samman.
5. Montera lämpligt munstycke på röret. Välj munstycke efter vilken typ av material som ska sugas upp.
6. Anslut kontakten i avsett vägguttag.
7. Placera strömbrytaren i läge I för att starta motorn.



Vrid till I:  
Aktivera maskinen

Vrid till 0:  
Stäng av maskinen.

#### 3.2 Rensning av filterelement – Push&Clean

När sugeffekten försvagas:

1. Inkoppling av dammsugare
2. Stäng munstyckets eller sugslangens öppning med handflatan.
3. Tryck in knappen för filterrengöring minst tre gånger för 2 sekunder. Genom den luftström som då uppstår, rensas filterelementets lameller från avlagrat damm.
4. Om sugeffekten är för låg efter filterrengöring: ersätta filtret.

#### 3.3 Uppsugning av vätska

#### WARNING



Maskinen är utrustad med vätskenivåmätare som stänger av luftflödet när maximal vätskenivå har uppnåtts.

1. Om detta inträffar ska man stänga av maskinen.
2. Koppla bort maskinen från vägguttaget och töm behållaren.
3. Sug aldrig upp vätska utan monterat vätskenivåsystem och filter.
4. Sug inte upp lättantändliga vätskor.
5. Innan du suger upp vätska ska du ta bort filterpåsen och kontrollera att vattennivåmätaren fungerar ordentligt.
6. Vid skumbildning ska arbetet omedelbart avslutas och behållaren tömmas.
7. Rengör vattennivåregulatorn regelbundet och kontrollera om det finns tecken på skador.

Innan behållaren töms ska maskinen kopplas bort från vägguttaget. Koppla från slangens från insugget genom att dra slangens utåt. Lossa bygeln genom att dra i den nedre delen utåt, så att motorns överdel frigörs. Lyft upp motorlocket från behållaren. Behållaren och vätskenivåmätare ska alltid tömmas och rengöras efter uppsugning av vätska.

Töm behållaren genom att luta den bakåt eller åt sidan och håll ut vätskan i ett golvvavlop eller liknande.

Sätt tillbaka motorns övre del på behållaren. Spärra motorns lock med byglarna.

Häftiga rörelser kan av misstag utlösa vätskenivåmätaren. Om detta skulle inträffa ska maskinen stängas av och vänta tre sekunder tills enheten återställts. Därefter kan maskinen användas igen.

#### 3.4 Torr-dammsugning

#### WARNING



Uppsugning av miljöfarliga material.

Uppsugget material kan utgöra en miljöfara.

1. Avyttra avfallet i enlighet med gällande bestämmelser.

Ta ur stickkontakten från vägguttaget innan du tömmer efter torr-dammsugning. Lossa bygeln genom att dra i den nedre delen utåt, så att motorns överdel frigörs. Lyft upp motorlocket från behållaren.

**Filter:** Kontrollera filtren. Filtret kan göras rent genom att man skakar det, borstar det eller tvättar det. Vänta tills filtret är torrt innan dammsugningen återupptas.

**Dammsugarpåse:** kontrollera påsen för att se hur full den är. Byt dammsugarpåse vid behov. Ta ur

den gamla påsen. Den nya påsen monteras genom att trycka pappskivan med gummimembran genom dammsugarens inlopp. Se till att gummimembranet passerar förbi dammsugarinloppets förhöjning.

**Efter tömning:** stäng motorlocket mot behållaren och spärra locket med byglarna. Vid uppsugning av torrt material ska maskinen alltid vara utrustad med filter och dammsugarpåse. Maskinens effektivitet beror på filtrets och dammsugarpåsens kvalitet och storlek. Använd därför endast originaldammsugarpåse och -filter.

## 4 Efter avslutat arbete

### 4.1 Efter användning

Ta ur stickkontakten från vägguttaget när maskinen inte ska användas. Linda upp kabeln, börja inne vid maskinen. El-kabeln kan lindas upp runt motordelen eller på behållaren eller placeras på den tillhörande kroken/fästarrangordning. Vissa modeller har en speciell förvaringsplats för tillbehör.

### 4.2 Transport

1. Stäng alla hakar innan maskinen ska transporteras.
2. Stäng inloppet med hjälp av inloppslocket.
3. Luta inte maskinen om det finns vätska i behållaren.
4. Använd inte krankrok för att lyfta maskinen.

### 4.3 Förvaring

#### VARNING



Förvara dammsugaren på en torr, frostskyddad plats. Denna maskin får endast förvaras inomhus.

### 4.4 Lämna in maskinen för återvinning

Den uttjänta maskinen ska göras oanvändbar.

1. Koppla från maskinen.
2. Kapa el-kabeln.
3. Elektriska apparater får aldrig kastas tillsammans med hushållsavfall.



Enligt EU-direktiv 2012/19/EC om gamla elektriska och elektroniska produkter, måste uttjänta elektriska produkter inlämnas separat och återvinnas på ett miljövänligt sätt.

## 5 Underhåll

### 5.1 Regelbunden service och inspektion

En behörig servicetekniker ska regelbundet serva och kontrollera maskinen, i enlighet med gällande lagar och bestämmelser. Speciellt ska man regelbundet kontrollera maskinens elektriska kopplingar, att jordning, isolering och kabel är intakt.

Om defekter påträffas SKA maskinen tas ur drift, därefter ska en behörig servicetekniker kontrollera maskinen och åtgärda eventuella fel.

Minst en gång om året måste en Makita-tekniker eller en instruerad person utföra en teknisk inspektion som inkluderar filter, lufttäthets- och styrmekanismer.

### 5.2 Underhåll

Ta bort kontakten från vägguttaget innan underhåll påbörjas. Innan maskinen används ska man kontrollera att frekvens och spänning som anges på märkplåten motsvarar nätspänningen.

Maskinen är konstruerad för långvarigt, tungt arbete. Det är antalet drifttimmar som styr när dammfilter ska ersättas. Håll maskinen ren med en torr trasa och små mängder sprayrengöring.

Vid underhåll och rengöring ska maskinen hanteras på sådant sätt att det inte föreligger risk för underhållspersonal eller andra personer.

På underhållsplatsen

- Använd obligatoriskt filtrerad ventilation
- Använd skyddskläder
- Rengör underhållsplatsen så att skadliga ämnen inte kan komma ut i miljön

Förorenade delar som inte kan rengöras på rätt sätt vid underhåll och reparation ska:

- Packas in ordentligt i tätslutande påsar
- Avfallshanteras i enlighet med bestämmelserna för det aktuella avfallet

Kontakta återförsäljaren eller den lokala Makita-representanten för information om serviceverkstäder. Se dokumentets baksida.

## 6 Mer information

### 6.1 EU-försäkran om överensstämmelse

Vi som tillverkare med affärsadress

**Makita Europe N.V.**  
**Jan-Baptist Vinkstraat 2**  
**3070 Kortenberg**  
**BELGIUM**

godkänner Hiroshi Tsujimura för sammanställning av den tekniska filen och förklarar under vårt eget ansvar att produkten uppfyller de relevanta EU-direktiven.

Produkt: Dammsugare  
 Typ: VC2000L

Relevanta EU-direktiv:  
 2006/42/EG, 2014/30/EU, 2011/65/EU

Tillämpade harmoniserade standarder:  
 EN 60335-1:2012+A11:2014  
 EN 60335-2-69:2012  
 EN 55014-1:2006+A1:2009+A2:2011  
 EN 55014-2:2015  
 EN 61000-3-2:2014  
 EN 61000-3-3:2013  
 EN 50581:2012

Kortenberg, Belgium 11.02.2020  
 Hiroshi Tsujimura



**Director - Makita Europe N.V.**

### 6.2 Specifikationer

		Makita VC2000L				
		EU	GB		CH	US
Nätspänning	V	220-240V	230V	110V	230V	120V
Anslutningseffekt P <sub>IEC</sub>	W	1000	1000	1000	1000	1000
Nätfrekvens	Hz	50/60	50/60	50/60	50/60	50/60
Nätsäkring	A	16	13	16	10	15
Skyddsklass (fukt, damm)		IP24				
Skyddsklass (elektrisk)		II □	II □	II □	II □	II □
Luftflöde	m <sup>3</sup> /h (litres/min) cfm	216 (3600) 127				
Undertryck	hPa mbar	210 210				
Ljudtrycksnivå på mätyta, 1 m avstånd EN 60704-1	dB(A) ±2	72				
Ljudnivå vid arbete	dB(A) ±2	64				
Behållarens volym	max.	I (UKgal/USgal)				
	damm	I (UKgal/USgal)				
	vatten	I (UKgal/USgal)				
Avstörningsgrad		55014-1				
Dammklass		L				
Vibration ISO 5349	m/s <sup>2</sup> ±1	<1,5				
Mått (längd / bredd / höjd)	mm	375 / 385 / 505				
Vikt	kg	7,5				

Specifikationer och information kan ändras utan föregående meddelande.

# Lynguide

## Betjeningsanordninger

- 1 Krog til slange
- 2 Montering af tilbehør
- 3 Push&Clean
- 4 Håndtag
- 5 Kontakt
- 6 Drejehjul
- 7 Støveholder
- 8 Luftindtag
- 9 Frontbeslag

## Lynguiden med illustrationer

Denne illustrerede guide har til formål at hjælpe dig med opstart, betjening og opbevaring af apparatet. Guiden er opdelt i 3 afsnit, der hver er angivet med symboler:

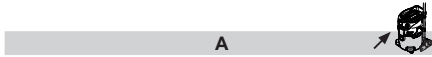

### Før opstarten

- A1 - Udpakning af tilbehør
- A2- Montering af filterpose
- A3 - Slangeindsats
- A4 - Rør fastgjort
- A5 - Anbringelse af tilbehør



### Kontrol/Betjening

- B1 - Tømning af beholder
- B2 - Blæsefunktion
- B3 - Afrensning af filterelementet – Push&Clean
- B4 - Opbevaring af ledning
- B5 - Opbevaring af slange

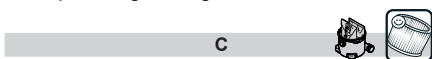

### Vedligeholdelse

- C1 - Udskiftning af filterpose
- C2 - Udskiftning af filter

# Indhold

<b>1 Sikkerhedsanvisninger</b> .....	<b>78</b>
1.1 Symboler anvendt i vejledningen .....	78
1.2 Brugsvejledning.....	78
1.3 Formål og korrekt anvendelse.....	78
1.4 Tilslutning til el.....	78
1.5 Forlængerledning .....	79
1.6 Garanti .....	79
1.7 Vigtige advarsler .....	79
1.8 Dobbeltisolerede apparater .....	80
<b>2 Risici</b> .....	<b>81</b>
2.1 Elektriske komponenter.....	81
2.2 Opsugning af væsker.....	82
2.3 Farligt støv .....	82
2.4 Reserverdele og tilbehør.....	82
2.5 I brandfarlige eller eksplosionsfarlige atmosfærer.....	82
2.6 Blæsefunktion .....	83
<b>3 Betjening/drift</b> .....	<b>83</b>
3.1 Start og betjening af maskinen.....	83
3.2 Afrensning af filterelementet – Push&Clean .....	83
3.3 Opsugning af væsker .....	83
3.4 Opsamling af tørre materialer .....	83
<b>4 Efter brug af maskinen</b> .....	<b>84</b>
4.1 Efter brug .....	84
4.2 Transport.....	84
4.3 Opbevaring.....	84
4.4 Genanvendelse af maskinen.....	84
<b>5 Vedligeholdelse</b> .....	<b>84</b>
5.1 Regelmæssig service og eftersyn .....	84
5.2 Vedligeholdelse .....	84
<b>6 Yderligere oplysninger</b> .....	<b>85</b>
6.1 EU-overensstemmelseserklæring .....	85
6.2 Specifikationer.....	85

# 1 Sikkerhedsanvisninger



Før De tager sugeren i drift, skal De læse driftsvejledningen igennem og opbevare den tilgængeligt.

## Yderligere support

Yderligere oplysninger om apparatet kan findes på vores hjemmeside [www.makita.com](http://www.makita.com).

Kontakt din lokale Makita serviceafdeling, hvis du har yderligere spørgsmål.

Se bagsiden af dette dokument.

### 1.1 Symboler anvendt i vejledningen

#### FARE



Fare, der direkte medfører alvorlig eller irreversible personskade eller dødsfald.

#### ADVARSEL



Fare, der kan medføre alvorlig personskade eller dødsfald.

#### FORSIGTIG



Fare, der kan medføre mindre personskader eller materielle skader.

### 1.2 Brugsvejledning

Støvsugeren må:

- kun benyttes af personer, der er instrueret i korrekt brug af den og udtrykkeligt har fået pålagt betjeningen af den
- må kun betjenes under opsyn

Apparatet er ikke beregnet til anvendelse af personer (inkl. børn) med begrænsede fysiske, sansemotoriske eller mentale evner eller manglende erfaring og viden.

Børn skal overvåges for at sikre, at de ikke leger med apparatet.

Undlad at benytte arbejdsmetoder, der ikke er sikre.

Apparatet må ikke bruges uden filter monteret.

Sluk for enheden, og tag stikket ud af kontakten i følgende situationer:

- Inden rengøring og service
- Inden udskiftning af komponenter
- Inden omstilling af enheden
- Hvis der udvikles skum, eller der viser sig væske

Forduden brugervejledningen og de i brugerlandet gældende retsforpligtende bestemmelser til forebygelse af uheld skal også de anerkendte fagtekniske

regler vedrørende sikkerhedsmæssigt og faglig korrekt arbejde overholdes.

Før arbejdet påbegyndes, skal operatøren informeres og instrueres i følgende:

- brug af maskinen
- risici i forbindelse med det opsamlede materiale
- sikker bortskaffelse af det opsamlede materiale

### 1.3 Formål og korrekt anvendelse

Den mobile støvsuger er designet, udviklet og omfattende

testet til at fungere sikkert og effektivt ved korrekt anvendelse og vedligeholdelse i overensstemmelse med vejledningen.

Maskinen er også egnet til erhvervsmæssig brug som f.eks. hoteller, skoler, hospitaler, butikker, kontorer og udlejningsfirmaer.

Ulykker som følge af forkert brug kan kun forhindres af brugeren.

LÆS OG FØLG ALLE SIKKERHEDSANVISNINGER.

Maskinen er egnet til opsamling af tørt, ikke-brændbart støv samt væsker.

Enhver anden anvendelse anses for ukorrekt brug. Producenten påtager sig ikke noget ansvar for skader som følge af en ukorrekt brug. Risikoen for ukorrekt brug påhviler udelukkende brugeren. Korrekt brug omfatter korrekt betjening, vedligeholdelse og reparation som angivet af producenten.

Maskinen er egnet til opsamling af tørt, ikke-brændbart støv samt væsker, farligt støv med OEL-værdi (grænseværdi for erhvervsmæssig eksponering)  $> 1 \text{ mg/m}^3$ . Støvklasser L (IEC 60335-2-69).



Til maskiner til støvklasser L bliver filtermaterialet testet. Maksimal gennemtrængelighed er 1 %, og der er ingen særlige krav til bortskaffelse.

Ved brug af støvsuger skal der sikres tilstrækkelig luftudskiftning rate L, hvor udstødningsluften returneres til rummet. Før brug skal det sikres, at de nationale regler overholdes.

### 1.4 Tilslutning til el

Det anbefales, at maskinen tilsluttes via HFI-relæ.

Sørg for at ordne de elektriske dele (stikkontakter, stik og koblinger) og lægge forlængerledningen, så beskyttelsesklassen kan opretholdes.

Forbindelsesklammer og koblinger til netledninger og forlængerledninger skal være vandtætte.

### 1.5 Forlængerledning

Brug som forlængerledning kun den version, der er angivet af producenten eller en af bedre kvalitet.

Kontroller ved brug af forlængerledning minimumstærksnit på ledningen:

Ledningslængde	Tværsnit	
	< 16 A	< 25 A
op til 20 m	1,5 mm <sup>2</sup>	2,5 mm <sup>2</sup>
20 til 50 m	2,5 mm <sup>2</sup>	4,0 mm <sup>2</sup>

### 1.6 Garanti

Med hensyn til garanti gælder vores generelle salgs- og leveringsbetingelser.

Uautoriserede ændringer af apparatet, brug af forkerte børster tilbehør eller ikke-forskriftsmæssig brug af apparatet til andre end de tilsigtede formål fritager producenten for ethvert ansvar for eventuelle følgeskader.

### 1.7 Vigtige advarsler

## ADVARSEL

 For at nedsætte faren for brand, elektrisk stød eller personskade læses og følges alle sikkerhedsanvisninger og forsigtighedsregler inden brug af apparatet. Maskinen er konstrueret, så den er sikker ved korrekt anvendelse til de anvisede rengøringsfunktioner. Hvis der opstår skader på elektriske eller mekaniske dele, skal maskinen og/eller tilbehøret reparerer af et servicecenter eller producenten inden brug for at undgå yderligere skader på maskinen eller fysiske skader for brugeren.

Gå ikke fra apparatet, mens det er tilsluttet stikkontakten. Tag stikket ud af stikkontak-

ten, når den ikke er i brug og inden vedligeholdelse.

Udendørs brug af maskinen bør begrænses til lejlighedsvis brug.

Apparatet må ikke anvendes med beskadiget ledning eller stikprop. Tag stikket ud af kontakten ved at rykke i stikket og ikke i ledningen. Sørg for ikke at berøre stikket eller apparatet med våde hænder. Afbryd alle funktioner, før stikket trækkes ud af kontakten.

Ledningen må ikke bruges som håndtag eller til at trække eller bære apparatet, aflemmes i døre eller trækkes omkring skarpe kanter eller hjørner. Maskinen må ikke køres hen over ledningen. Hold ledningen på afstand af varme overflader.

Hold hår, løstsiddende tøj, fingre og andre kropsdele på sikker afstand af åbninger og bevægelige dele. Lad være med at stikke genstande ind i åbninger eller at bruge apparatet med blokerede åbninger. Hold åbninger fri for støv, fnug, hår og andet, der kan reducere luftstrømmen.

Må ikke anvendes udendørs ved lave temperaturer.

Må ikke anvendes til op-sugning af brandfarlige eller brændbare væsker som f.eks. benzin eller på områder, hvor sådanne væsker forefindes.

Undgå at støvsuge rygende eller brændende materialer som f.eks. cigaretter, tændstikker eller varm aske.

Vær særlig forsigtig ved støvsugning på trapper.

Undlad at bruge apparatet uden filter.

Hvis maskinen ikke fungerer, som den skal, eller er blevet tabt, beskadiget, efterladt udendørs eller nedsænket i vand, skal den afleveres på et servicecenter eller returneres til forhandleren.

Hvis der løber skum eller væske ud af apparatet, skal det straks slukkes.

Maskinen må ikke anvendes som vandpumpe. Maskinen er beregnet til støvsugning af blandinger af luft og vand.

Tilslut apparatet til en stikkontakt, der er jordet korrekt. Stikkontakten og forlængerledningen skal have en aktiv beskyttende leder.

Sørg for god ventilation på arbejdsstedet.

Brug ikke apparatet som stige eller trappestige. Maskinen kan vælte og blive beskadiget. Fare for tilskadekomst.

#### 1.8 Dobbeltisolerede apparater

### ADVARSEL

 Brug kun støvsugeren som beskrevet i denne instruktionsbog og kun med tilbehør anbefalet af producenten.

FØR DU TILSLUTTER STØVSUGEREN TIL STIKKONTAKTEN, skal du kontrollere typeskiltet på støvsugeren for at se, om den nominelle spænding angivet på typeskiltet falder inden for en grænse på 10 % af netspændingen.

Denne støvsuger har dobbeltisolering.

Brug altid identiske udskiftningsdele. Se i instruktionsbogen, hvordan der udføres service på dobbeltisolerede apparater.

Et apparat med dobbeltisolering er forsynet med to isolations-systemer i stedet for jordtilslutning. Et dobbeltisoleret



apparat har ingen mulighed for jordtilslutning, og der må ikke installeres jordtilslutning på apparatet. Servicing af et dobbeltisoleret apparat kræver stor omhu og kendskab til systemet og må kun foretages af kvalificeret servicepersonale. Udskiftningsdele til et dobbeltisoleret apparat skal være identiske med de udskiftede dele. På et dobbeltisoleret apparat findes der en afmærkning med ordene „DOBBELTISOLERING“ eller „DOBBELTISOLERET“.

Følgende symbol (et kvadrat i et kvadrat) kan også være angivet på produktet.

Støvsugeren er forsynet med en specialdesignet ledning, og hvis den bliver beskadiget, skal den udskiftes med en ledning af samme type. Den fås hos autoriserede servicecentre og forhandlere og skal monteres af kvalificeret personale.

## 2 Risici

### 2.1 Elektriske komponenter

#### FARE

 Maskinens øverste del indeholder strømførende

dele. Berøring af strømførende komponenter medfører alvorlig tilskadekomst eller dødsfald.

Maskinens øverste del må ikke udsættes for vandstænk.

#### FARE

 Elektrisk stød på grund af fejlbehæftet strømledning.

Berøring af en fejlbehæftet strømledning kan medføre alvorlig tilskadekomst og endda dødelig personskade.

1. Undlad at beskadige strømledningen (ved f.eks. at køre over den, trække i den eller mase den).
2. Kontrollér med jævne mellemrum, at strømledningen ikke er beskadiget eller slidt.
3. Hvis strømledningen er beskadiget, skal den udskiftes af en autoriseret Makita forhandler eller lignende kvalificerede personer for at undgå fare.
4. Strømledningen må under ingen omstændigheder vikles rundt om operatørens fingre eller nogen kropsdel.

## 2.2 Opsugning af væsker

### ADVARSEL

 Sug ikke brændbare væsker op.

1. Fjern altid inden opsugning af væsker filterposen/affaldsposen, og kontrollér, at flyderen eller vandniveauets grænse fungerer rigtigt.
2. Det anbefales at bruge et separat filter eller en filterskærm.
3. Hvis der opstår skum, skal arbejdet øjeblikkeligt indstilles, og beholderen tømmes.

## 2.3 Farligt støv

### ADVARSEL

 Støvsugning af farlige materialer kan føre til alvorlige eller dødelige ulykker.

1. Følgende materialer må ikke opsamles med maskinen:
  - varme materialer (brændende cigaretter, varm aske, osv.)
  - brandfarlige, eksplosive, aggressive væsker (f.eks. benzin, opløsningsmidler, syrer, alkalier osv.)

– brandfarligt, eksplosivt støv (f.eks. magnesium- eller aluminiumstøv, osv.).

## 2.4 Reservedele og tilbehør

### FORSIGTIG

 Anvendelse af uoriginale reservedele, børster og tilbehør kan nedsætte sikkerheden og maskinens funktion.

1. Anvend kun originale reservedele og Makita tilbehør. Reservedele, der kan have indflydelse på operatørens sundhed og sikkerhed eller maskinens funktion fremgår herunder:

Beskrivelse	Art.nr.
Filterelement, 1 stk.	P-70219
Fleece-filterpose, 5 stk.	P-72899
Affaldspose, 5 stk.	P-70297

## 2.5 I brandfarlige eller eksplosionsfarlige atmosfærer

### FORSIGTIG

 Maskinen er ikke egnet til brug i brandfarlige eller eksplosionsfarlige atmosfærer eller hvor en sådan atmosfære kan opstå ved forekomst af flygtige væsker eller brændbare dampe eller luftarter.

## 2.6 Blæsefunktion

### FORSIGTIG

 Støvsugeren har en blæsefunktion. Blæs ikke vilkårligt på udstrømmende luft i lukkede områder. Brug kun blæsefunktionen med en ren slange. Forskellige former for støv kan være sundhedsskadelige.

## 3 Betjening/drift

### FORSIGTIG

 Beskadigelse på grund af forkert netspænding. Tilslutning til forkert netspænding kan beskadige apparatet.

1. Kontrollér, at spændingen på typeskiltet stemmer overens med spændingen i det lokale forsyningsnet.

### 3.1 Start og betjening af maskinen

1. Kontrollér, at startknappen er slukket (i position 0).
2. Kontrollér, at filter/filtre er monteret i apparatet.
3. Kobl nu støvsugerslangen til apparatet ved at presse slangen ind i udtaget, indtil den sidder godt fast.
4. Tilslut slanger med slangehåndtaget, drej slangerne for at sikre, at de er monteret korrekt.
5. Montér det ønskede mundstykke på røret. Vælg mundstykke afhængig af materialetypen, der skal opsuges.
6. Sæt stikket i stikkontakten.
7. Sæt startknappen i position I for at starte motoren.

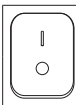

Drej I: Start maskinen
Drej 0: Stop maskinen.

### 3.2 Afrensning af filterelementet – Push&Clean

Når sugeeffekten forringes:

1. Tænd sugeren.

2. Luk dyse- eller sugeslangeåbningen med håndfladen.
3. Tryk mindst tre gange for 2 sekunder på knappen til filterafrensning. Filterelementets lameller renses for aflejret støv gennem den herved dannede luftstrøm.
4. Hvis sugestykkeren er for lav efter filterrensning: udskift filteret.

### 3.3 Opsugning af væsker

#### FORSIGTIG

 Maskinen er forsynet med en væskestands-måler, der slukker for maskinen, når den maksimale væskestand nås.

1. I det tilfælde slukkes maskinen.
2. Maskinen tages ud af stik, og beholderen tømmes.
3. Maskinen må kun anvendes til væskeopsamling, når væskestandsmåleren fungerer korrekt, og filter er monteret.
4. Sug ikke brændbare væsker op.
5. Før væskeopsugning aftages filterpose/affaldspose, og det kontrolleres, at væskestandsmåleren fungerer korrekt.
6. Hvis der opstår skum, skal arbejdet øjeblikkeligt indstilles, og beholderen tømmes.
7. Rengør væskestandsmåleren regelmæssigt, og undersøg den for tegn på skader.

Tag maskinen ud af stik, før beholderen tømmes. Kobl slangen fra apparatet ved at trække i slangen. Løsn beslaget ved at trække det ud forinden, så motorenheden frigøres. Løft øverste motordel ud af beholderen. Efter væskeopsugning skal beholderen tømmes og rengøres, og væskestandsmåleren rengøres.

Beholderen tømmes ved at vippe den bagud og til siderne og hælde væsken i et gulvafløb eller lignende.

Placér igen motorenheden på beholderen. Fastgør motorenheden ved hjælp af beslagene.

Hvis maskinen bevæges kraftigt, kan det fejlagtigt udløse væskestandsmåleren. Sluk maskinen og vent 3 sekunder for at nulstille enheden. Fortsæt arbejdet.

### 3.4 Opsamling af tørre materialer

#### FORSIGTIG

 Opsugning af miljøfarlige stoffer. Opsugede materialer kan være farlige for miljøet.

1. Bortskaf materialet i henhold til de lovmæssige forskrifter.

Træk stikket ud af stikkontakten før tømning efter tørsugning. Løsn beslaget ved at trække det ud for neden, så motorenheden frigøres. Løft øverste motordel ud af beholderen.

**Filter:** Kontroller filterne. Filteret rengøres ved at ryste, børste eller vaske det. Filteret skal være helt tørt, før støvsugning kan genoptages.

**Støvsugerpose:** Kontroller, om støvsugerposen er fyldt. Skift støvsugerposen, hvis den er fuld. Fjern den gamle støvsugerpose. Den nye pose isættes ved at føre papstykket med gummimembran ind i støvsugerindtaget. Sørg for, at gummimembranen skubbes ind forbi forhøjelsen på støvsugerindtaget.

**Efter tømning:** Lås motorenheden oven på beholderen, og fastgør motorenheden med beslagene. Støvsugning må ikke foretages uden korrekt monteret filter. Maskinens sugeeffekt afhænger af filterets og støvsugerposens størrelse og kvalitet. Benyt derfor altid originale filtre og støvsugerposer.

## 4 Efter brug af maskinen

### 4.1 Efter brug

Træk stikket ud af stikkontakten, når apparatet ikke er i brug. Rul ledningen op - start tættest ved maskinen. Ledningen kan rulles op omkring håndtag eller kabelkroge på motorenhed eller beholder. Visse modeller har særlige holdere til tilbehør.

### 4.2 Transport

1. Lås alle beslag før transport.
2. Vip ikke maskinen, hvis der er snavset vand i tanken.
3. Maskinen må ikke løftes med krankrog.

### 4.3 Opbevaring

#### FORSIGTIG

 Opbevar apparatet på et tørt sted beskyttet mod regn og frost. Apparatet skal altid opbevares indendørs.

### 4.4 Genanvendelse af maskinen

Før aflevering til genbrug skal maskinen gøres udfunktional.

1. Tag stikket til maskine ud af kontakten.
2. Skær ledningen af.
3. Elektriske apparater må ikke bortskaffes sammen med almindeligt husholdningsaffald.



Som specificeret i det europæiske direktiv 2012/19/EF vedr. elektriske og elektroniske apparater, skal gamle elektriske apparater ind-

samlles særskilt og genvindes miljømæssigt forsvarligt.

## 5 Vedligeholdelse

### 5.1 Regelmæssig service og eftersyn

Regelmæssig service og eftersyn af maskinen skal foretages af en passende kvalificeret person i overensstemmelse med relevant lovgivning og relevante forskrifter. Der bør især foretages elektrisk prøvning af jordtilslutning, isolationsmodstand, og den fleksible lednings tilstand skal kontrolleres hyppigt.

I tilfælde af fejl eller skader SKAL maskinen tages ud af drift, gennemgås i enkeltheder og reparerer af en autoriseret servicetekniker.

Mindst en gang årligt skal en Makita tekniker eller tilsvarende uddannet person udføre teknisk eftersyn inklusive filtre, lufttæthed og betjeningsmekanismer.

### 5.2 Vedligeholdelse

Træk stikket ud af stikkontakten, før der udføres vedligeholdelse. Før brug af apparatet, skal du sørge for, at den angivne frekvens og spænding på typeskiltet svarer til netspændingen.

Maskinen er designet til kontinuert, belastende arbejde. Afhængigt af antallet af driftstimer skal støvfilteret udskiftes. Hold maskinen ren med en tør klud og en smule rengøringsmiddel.

Under vedligeholdelse og rengøring skal maskinen håndteres, så der ikke opstår fare for personalet w

- i serviceområdet
- ventileres godt
  - bæres beskyttelsesudstyr
  - rengøres, så ingen skadelige stoffer forurener omgivelserne.

Ved vedligeholdelse eller reparation skal alle forurenede dele, der ikke kan rengøres korrekt:

- pakkes i forseglede poser
- bortskaffes ifølge gældende regler for farligt affald.

Nærmere oplysninger om eftersalgsservice fås hos jeres forhandler eller lokale Makita serviceafdeling. Se bagsiden af dette dokument.

## 6 Yderligere oplysninger

### 6.1 EU-overensstemmelseserklæring

Vi som producenter med forretningsadresse

**Makita Europe N.V.**  
**Jan-Baptist Vinkstraat 2**  
**3070 Kortenberg**  
**BELGIUM**

autoriserer Hiroshi Tsujimura til udarbejdelse af den tekniske fil og erklærer under vores eneste ansvar, at produktet overholder de relevante EU-direktiver.

Produkt: Støvsuger  
 Type: VC2000L

Relevante EU-direktiver:  
 2006/42/EF, 2014/30/EU, 2011/65/EU

Anvendte harmoniserede standarder:  
 EN 60335-1:2012+A11:2014  
 EN 60335-2-69:2012  
 EN 55014-1:2006+A1:2009+A2:2011  
 EN 55014-2:2015  
 EN 61000-3-2:2014  
 EN 61000-3-3:2013  
 EN 50581:2012

Kortenberg, Belgium 11.02.2020  
 Hiroshi Tsujimura



**Director - Makita Europe N.V.**

### 6.2 Specifikationer

Makita VC2000L						
		EU	GB		CH	US
Spænding	V	220-240V	230V	110V	230V	120V
Effektforbrug P <sub>IEC</sub>	W	1000	1000	1000	1000	1000
Netfrekvens	Hz	50/60	50/60	50/60	50/60	50/60
Sikring	A	16	13	16	10	15
Beskyttelsesgrad (fugt, støv)		IP24				
Beskyttelsesklasse (elektrisk)		II □	II □	II □	II □	II □
Luft-volumenstrøm	m <sup>3</sup> /h (litres/min) cfm	216 (3600) 127				
Undertryk	hPa mbar	210 210				
Målearealtrykniveau i 1 m afstand, EN 60704-1	dB(A) ±2	72				
Arbejdsstøj	dB(A) ±2	64				
Beholdervolumen	max.	l (UKgal/USgal)				
	støv	l (UKgal/USgal)				
	vand	l (UKgal/USgal)				
Radiostøjdæmpningsgrad		55014-1				
Støvklasser L		L				
Vibration ISO 5349	m/s <sup>2</sup> ±1	<1,5				
Dimensioner (længde / bredde / højde)	mm	375 / 385 / 505				
Vægt	kg	7,5				

Ret til ændringer i konstruktion og specifikationer forbeholdes.

## Pikaopas

### Osat

- 1 Letkukoukku
- 2 Lisävarusteiden paikat
- 3 Push&Clean
- 4 Kädensija
- 5 Kytkin
- 6 Pyörä
- 7 Säiliö
- 8 Liitäntä
- 9 Salpa

### Kuvitettu pikaopas

Kuvitetusta pikaoppaasta on apua, kun laite käynnistetään, sitä käytetään ja se asetetaan säilytykseen. Opas on jaettu 3 osaan, joita edustavat symbolit:

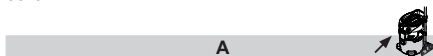

#### Ennen käynnistämistä

- A1 - Varusteiden purkaminen pakkauksesta
- A2 - Suodatinpussin asentaminen
- A3 - Letkun kiinnittäminen
- A4 - Putken kiinnittäminen
- A5 - Varusteiden paikat



#### Ohjaaminen ja käyttäminen

- B1 - Säiliön tyhjentäminen
- B2 - Puhallustoiminto
- B3 - Suodatuslementin puhdistus – Push&Clean
- B4 - Johdon säilyttäminen
- B5 - Letkun säilyttäminen

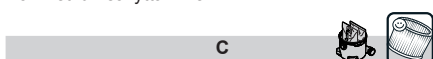

#### Hoito

- C1 - Pölypussin vaihtaminen
- C2 - Suodattimen vaihtaminen

## Sisältö

<b>1</b>	<b>Turvallisuusohjeet.....</b>	<b>87</b>
1.1	Ohjeissa käytetyt symbolit.....	87
1.2	Käyttöohjeet.....	87
1.3	Käyttötarkoitus.....	87
1.4	Sähköliitäntä.....	87
1.5	Jatkojohto.....	87
1.6	Takuu.....	88
1.7	Tärkeät varoitukset.....	88
1.8	Kaksoiseristetyt laitteet.....	89
<b>2</b>	<b>Vaarat.....</b>	<b>90</b>
2.1	Sähköosat.....	90
2.2	Nesteiden imuroiminen.....	90
2.3	Vaarallinen pöly.....	91
2.4	Varosat ja lisävarusteet.....	91
2.5	Mahdollisesti räjähdysherkkä tai syttyvä kaasuseos.....	91
2.6	Puhallustoiminto.....	91
<b>3</b>	<b>Hallinta ja käyttäminen.....</b>	<b>92</b>
3.1	Laitteen käynnistäminen ja käyttäminen.....	92
3.2	Suodatuslementin puhdistus – Push&Clean.....	92
3.3	Märkäimurointi.....	92
3.4	Kuivaimurointi.....	92
<b>4</b>	<b>Laitteen käyttämisen jälkeen.....</b>	<b>93</b>
4.1	Käytön jälkeen.....	93
4.2	Kuljettaminen.....	93
4.3	Säilytys.....	93
4.4	Laitteen kierrättäminen.....	93
<b>5</b>	<b>Hoito 93</b>	
5.1	Säännöllinen huolto ja tarkastaminen..	93
5.2	Hoito.....	93
<b>6</b>	<b>Lisätietoja.....</b>	<b>94</b>
6.1	EU-vaatimustenmukaisuusvakuutus...	94
6.2	Tekniset tiedot.....	94

# 1 Turvallisuusohjeet



Lue käyttöohjeet ennen pölynimurin käyttöä ja säilytä ne myöhemmä tarvetta varten.

## Tuki

Laitteesta on lisätietoja verkkosivuiltamme osoitteessa [www.makita.com](http://www.makita.com).

Saat lisätietoja maassasi toimivasta Makita-huolto-  
korjaamosta.

Lisätietoja on tämän asiakirjan lopussa.

## 1.1 Ohjeissa käytetyt symbolit

### VAARA



Vakavan tai pysyvän loukkaantumisen tai hengenvaaran aiheuttava vaara.

### VAROITUS



Vakavan loukkaantumisen tai hengenvaaran aiheuttava vaara.

### HUOMAUTUS



Lievän loukkaantumisen tai vaurion aiheuttava vaara.

## 1.2 Käyttöohjeet

Tätä laitetta

- saavat käyttää vain sen käyttökoulutuksen saaneet ja sen käyttämiseen perehtyneet henkilöt
- saa käyttää vain valvotusti.

Laitetta ei ole tarkoitettu sellaisten henkilöiden (mukaan lukien lasten) käyttöön, joiden aisteissa tai fyysisissä tai henkisissä kyvyissä on puutteita tai joiden kokemus ja tietämys eivät riitä laitteen käyttöön.

Lapsia tulee valvoa, jotta he eivät leiki laitteella.

Älä käytä vaarallisia työskentelymenetelmiä.

Laitetta ei saa koskaan käyttää ilman suodatinta.

Katkaise virta ja irrota pistoke pistorasiasta

- ennen puhdistamista ja huoltoa
- ennen osien vaihtamista
- ennen lisälaitteen vaihtamista
- jos muodostuu vaahtoa tai laitteesta vuotaa nestettä.

Käyttöohjeiden ja työturvallisuusmääräysten lisäksi on noudatettava yleisiä turvallisuusmääräyksiä.

Käyttäjille on annettava seuraavat tiedot ja koulutus ennen käyttämisen aloittamista:

- laitteen käyttäminen
- kerättävään materiaaliin liittyvät vaarat
- kerätyn materiaalin turvallinen hävittäminen.

## 1.3 Käyttökorkit

Tämä siirrettävä pölynkeräin on suunniteltu, kehitetty ja testattu huolellisesti, jotta se toimii tehokkaasti ja turvallisesti, kun se pidetään kunnossa ja sitä käytetään seuraavia ohjeita noudattaen.

Tämä laite on tarkoitettu ammattikäyttöön esimerkiksi sairaaloissa, kouluissa, hotelleissa, tehtaissa, myymälöissä ja toimistoissa sekä vuokrattavaksi.

Vain laitteen käyttäjät voivat estää väärinkäytön aiheuttamat onnettomuudet.

**LUE KAIKKI TURVALLISUUSOHJEET JA NOUDATA NIITÄ.**

Laitte on tarkoitettu vain kuivan syttymättömän pölyn ja nesteiden imurointiin.

Muunlainen käyttäminen on kielletty. Valmistaja ei vastaa virheellisen käyttämisen aiheuttamista vahingoista. Käyttäjä on vastuussa virheellisen käyttämisen seurauksista. Lisäksi oikea käyttäminen edellyttää huoltamista ja korjaamista valmistajan ohjeita noudattaen.

Laitteella saa imuroida vain kuivaa syttymätöntä pölyä ja nesteitä sekä vaarallisia pölyjä, joiden OEL-arvo (työpaikkasäteilytyksen raja) on > 1 mg/m<sup>3</sup>. Pölyluokka L (IEC 60335-2-69).



Pölyluokalle L tarkoitettujen koneiden suodatinmateriaali on testattu. Läpäisevyys saa olla enintään 1 % eikä hävittämiseen liity erityisvaatimuksia.

Pölynkeräimissä on varmistettava riittävä ilmanvaihtomäärä L, kun poistoilma palautetaan huoneeseen. Paikalliset säädökset on otettava huomioon ennen käyttöä.

## 1.4 Sähköliitäntä

Laittekytkennässä kannattaa käyttää vikavirtakytkintä.

Aseta sähköiset osat (kiinnikkeet, pistokkeet ja liittokkeet) paikoilleen. Jatkojohto on valittava siten, että suojausluokka säilyy.

Virtajohdon ja jatkojohtojen liitäntöjen tulee olla vesitiiviitä.

## 1.5 Jatkojohto

Käytä jatkojohtona vain valmistajan vaatimukset täyttävää tai ylittävää jatkojohtoa.

Jos yhdistät tämän laitteen verkkovirtaan jatkojohdon avulla, tarkista sen johtimien poikkipinta-ala:

Johdon pituus	Poikkipinta-ala	
	< 16 A	< 25 A
Enintään 20 m	1,5 mm <sup>2</sup>	2,5 mm <sup>2</sup>
20 - 50 metriä	2,5 mm <sup>2</sup>	4,0 mm <sup>2</sup>

### 1.6 Takuu

Takuuseen sovelletaan yleisiä liiketoimintaperiaatteitamme.

Valmistaja ei vastaa vahingoista, jos laitteeseen on tehty luvattomia muutoksia, jos siinä on käytetty virheellisiä harjoja tai jos sitä on käytetty käyttötarkoituksen vastaisesti.

## 1.7 Tärkeät varoitukset

### VAROITUS

 Voit vähentää tulipalon, sähköiskun ja loukkaantumisen vaaraa lukemalla kaikki turvallisuusohjeet ja varoitusmerkinnät ennen käyttämistä sekä noudattamalla niitä.

Tämä laite on turvallinen, kun sitä käytetään siivoamiseen ohjeissa kuvatulla tavalla. Jos sähköisiä tai mekaanisia osia vaurioituu, laite ja/tai lisävaruste on korjautettava valtuutetussa huoltokorjaamossa tai valmistajalla ennen sen käyttämistä, jotta laite ei vaurioidu enempää eikä käyttäjä loukkaannu.

Laitetta ei saa jättää ilman valvontaa, kun sen pistoke on pistorasiassa. Irrota pistoke pistorasiasta, kun laite ei ole käytössä tai ennen sen kunnossapitoa.

Laitetta saa käyttää ulkona vain satunnaisesti.

Älä käytä laitetta, jos sen virtajohto tai pistoke on vaurioitunut. Vedä aina pistokkeesta, älä johdosta. Laitetta tai pistoketta ei saa käsitellä märin käsin. Poista kaikki toiminnot käytöstä ennen pistokkeen irrottamista pistorasiasta.

Laitetta ei saa vetää eikä kantaa verkkojohdosta. Verkkojohtoa ei saa käyttää kahvana. Verkkojohtoa ei saa jättää oven väliin. Verkkojohtoa ei saa vetää terävien kulmien yli. Laitetta ei saa vetää sen verkkojohdon yli. Varo, ettei johto joudu kosketukseen kuumien pintojen kanssa.

Pidä sormet, hiukset, löysät vaatteet ja kaikki kehon osat kaukana aukoista ja liikkuvista osista. Aukkoihin ei saa työntää mitään. Laitetta ei saa käyttää, jos jokin sen aukoista on tukossa. Pidä aukot puhtaina pölystä, nukasta ja karvoista ja kaikesta ilman virtausta haittaavasta.

Laitetta ei saa käyttää ulkona kylmässä.

Laitteella ei saa imuroida syttyviä nesteitä, kuten bensiiniä.



Laitetta ei saa käyttää tällaisen nesteiden lähellä.

Laitteella ei saa imuroida mitään savuavaa tai palavaa, kuten savukkeiden natsoja, tultitikkuja tai kuumaa tuhkaa.

Ole erityisen varovainen imuroidessasi portaita.

Älä käytä laitetta, jos suodattimet eivät ole paikallaan.

Jos laitteessa on toimintahäiriö, jos se on pudonnut tai vahingoittunut, jos se on jätetty ulos tai jos se on pudonnut veteen, toimita se huoltoon huoltokorjaamolle tai jälleenmyyjälle.

Jos laitteesta vuotaa vaahtoa tai nestettä, katkaise virta heti.

Laitetta ei saa käyttää vesipumppuna. Laite on suunniteltu ilman ja veden seosten imurointiin.

Yhdistä laite maadoitettuun pistorasiaan. Pistorasiassa ja jatkojohdossa on oltava riittävä suojaus.

Työskentelypaikassa on oltava hyvä ilmanvaihto.

Laitteen päällä ei saa seisoa. Tällöin laite voi kaatua ja vaurioitua. Tapaturman vaara.

## 1.8 Kaksoiseristetyt laitteet



### VAROITUS

 Käytä laitetta vain tässä käyttöohjeessa kuvatulla tavalla. Älä käytä muita kuin valmistajan suosittelemia lisävarusteita.

ENNEN IMURIN PISTOKKEEN TYÖNTÄMISTÄ PISTORASIAAN tarkista, että imurin tyyppikilpeen merkitty nimellisjännite vastaa verkkojännitettä 10 %:n tarkkuudella.

Tämä laite on kaksoiseristetty. Käytä vain alkuperäisiä vastaavia varaosia. Käyttöohjeessa on lisätietoja kaksoiseristettyjen laitteiden huoltamisesta.

Kaksoiseristetyssä laitteessa on kaksi eristysjärjestelmää maadoituksen sijasta. Kaksoiseristetyssä laitteessa ei ole maadoituksen edellyttämiä osia, eikä sellaisia saa lisätä. Kaksoiseristetyn laitteen huolto vaatii suurta huolellisuutta ja laitteiston tuntemista. Huoltaminen on siksi annettava pätevän huoltohenkilöstön tehtäväksi. Kaksoiseristetyss-

sä laitteessa on käytettävä alkuperäisiä vastaavia osia. Kaksoiseristetyssä laitteessa on sanat DOUBLE INSULATION tai DOUBLE INSULATED (kaksoiseristys). Laitteessa voi näkyä myös kaksoiseristyksen symboli (kaksi sisäkkäistä neiliötä).

Laitteessa on erityinen virtajohto. Jos se vaurioituu, se on korvattava uudella samanlaisella johdolla. Niitä on saatavilla valtuutetuissa huoltokorjaamoissa. Asentaminen on annettava koulutetun henkilön tehtäväksi.

## 2 Vaarat

### 2.1 Sähköosat

#### VAARA

 Laitteen yläosa sisältää jännitteisiä osia.

Niihin koskettaminen aiheuttaa vakavia vammoja tai hengenvaaran.

1. Laitteen yläosaan ei saa koskaan ruiskuttaa vettä.

#### VAARA

 Viallinen sähköjohto aiheuttaa sähköiskun vaaran.

Siihen koskettaminen voi aiheuttaa vakavia vammoja tai hengenvaaran.

1. Älä vaurioita virtajohtoa esimerkiksi ajamalla sen yli tai vetämällä tai murskaamalla sitä.
2. Tarkista säännöllisesti, ettei sähköjohto ole kulunut tai vahingoittunut.
3. Jos virtajohto on vaurioitunut, se on vaaran välttämiseksi vaihdettava Makitain valtuuttamassa huoltokorjaamossa tai valtuutetulla ammattilaisella.
4. Virtajohtoa ei saa kiertää sormen tai muun kehonosan ympärille.

### 2.2 Nesteiden imuroiminen

#### HUOMAUTUS

 Älä imuroi syttyviä nesteitä.

1. Ennen nesteiden imuroimista poista pölypussi ja varmistu, että koho tai vedenpinnan korkeusrajoitin toimii oikein.

2. On suositeltavaa käyttää erillistä suodatinelementtiä tai siivilää.
3. Jos muodostuu vaahtoa, lopeta käyttäminen heti ja tyhjennä säiliö.

## 2.3 Vaarallinen pöly

### VAROITUS

 Vaarallisten aineiden imuroida voi aiheuttaa vakavia vammoja tai hengenvaaran.

1. Koneella ei saa imuroida seuraavia aineita:
  - Kuumat aineet, kuten palavat savukkeet tai kuuma tuhka
  - Syttyvät, räjähtävät tai syövyttävät nesteet, kuten bensiini, liuottimet, hapot tai emäkset
  - Syttyvä tai räjähtävä pöly, kuten magnesium- tai alumiinipöly

## 2.4 Varaosat ja lisävarusteet

### VAROITUS

Muiden kuin alkuperäisten varaosien, harjojen ja lisävarusteiden käyttäminen voi heikentää laitteen turvallisuutta ja/tai toimintaa.

1. Käytä vain Makitain varaosia ja lisävarusteita. Seuraavat varaosat voivat vaikuttaa käyttäjän turvallisuuteen ja/tai laitteen toimintaan:

Kuvaus	Tilausno
Suodatinelementti, 1 kpl.	P-70219
Fleecesuodatinpussi, 5 kpl.	P-72899
Pölypussi, 5 kpl.	P-70297

## 2.5 Mahdollisesti räjähdysherkkä tai syttyvä kaasuseos

### VAROITUS

 Tämä laite ei sovellu käytettäväksi räjähdysherkässä tai syttyvässä ympäristössä tai jos haihtuvat nesteet tai syttyvät kaasut tai höyryt aiheuttavat räjähtämisen tai syttymisen vaaran.

## 2.6 Puhallustoiminto

### VAROITUS

 Tässä pölynimurissa on puhallustoiminto. Älä puhalla ilmaa suljettuihin paikkoihin. Käytä puhallustoimintoa vain puhtaan letkun avulla. Pölyt voivat olla vaarantaa terveyden.

## 3 Hallinta ja käyttäminen

### HUOMAUTUS



Vaurioituminen yhteensopimattoman verkkovirran vuoksi.

Tämä laite voi vaurioitua, jos se yhdistetään yhteensopimattomaan verkkovirtaan.

1. Varmista, että jännite vastaa laitteen tyyppikilvessä näkyvää merkintää.

### 3.1 Laitteen käynnistäminen ja käyttäminen

1. Tarkista, että virtakytkin on pois (0) -asennossa.
2. Tarkista, että laitteeseen on asennettu sopivat suodattimet.
3. Yhdistä imuletku sitten sille tarkoitettuun liitäntään painamalla se kunnolla paikalleen.
4. Yhdistä putket letkun kahvaan. Kääntelet putkia, jotta ne asettuvat kunnolla paikoilleen.
5. Yhdistä putkeen suutin. Valitse suutin imuroitavan materiaalin tyyppiin mukaan.
6. Työnnä virtapistoke toimivaan pistorasiaan.
7. Käynnistä moottori asettamalla virtakytkin asentoon 1.



Käännä I:  
Laitte käynnistyy

Käännä O:  
Laitte pysähtyy.

### 3.2 Suodatuselementin puhdistus – Push&Clean

Jos imuteho heikkenee:

1. Pölynimurin käynnistäminen.
2. Sulje kämmenellä suulakkeen tai imuletkun aukko.
3. Paina painiketta aloittaaksesi suodattimen puhdistus vähintään kolme kertaa ja kaksi sekuntia joka kerta. Syntyvä ilmavirta puhdistaa pölyt suodatinelementin lamelleista.
4. Jos imuteho on liian pieni, kun suodattimen puhdistus: vaihda suodatin.

### 3.3 Märkäimurointi

### HUOMAUTUS



Laitteessa on vedenpinnan korkeusrajoitin, joka sammuttaa laitteen läpi, kun vedenpinta nousee maksimikorkeuteen.

1. Jos näin käy, sammuta laitteesta virta.
2. Irrota laite pistorasiasta ja tyhjennä säiliö.
3. Laitteella ei saa imuroida nestettä, jos vedenpinnan korkeusrajoitin ja suodatin eivät ole paikallaan.
4. Älä imuroi syttyviä nesteitä.

5. Ennen nesteiden imuroimista poista pölypussi ja varmista, että koho tai vedenpinnan korkeusrajoitin toimii oikein.
6. Jos muodostuu vaahtoa, lopeta käyttäminen heti ja tyhjennä säiliö.
7. Tarkista säännöllisesti, että vedenpinnan korkeusrajoittimessa ei ole vaurioita.

Irrota laitteen pistoke pistorasiasta ennen säiliön tyhjentämistä. Irrota letku vetämällä. Vapauta salpa vetämällä ulospäin, jotta moottorin kansi vapautuu. Nosta moottorin kansi säiliöstä. Tyhjennä ja puhdista säiliö sekä vedenpinnan korkeusrajoitin aina märkäimuroinnin jälkeen.

Tyhjennä säiliö kallistamalla sitä taaksepäin tai sivulle. Kaada neste esimerkiksi viemäriin.

Aseta moottorin kansi takaisin paikalleen. Kiinnitä moottorin yläosa salvoilla.

Rajut liikkeet voivat laukaista vedenpinnan korkeusrajoittimen virheellisesti. Jos näin käy, sammuta laite ja odota 3 sekuntia, jotta laite nollautuu. Jatka laitteen käyttämistä sen jälkeen.

### 3.4 Kuivaimurointi

### HUOMAUTUS



Vaarallisten aineiden imuroiminen

Imuroidut aineet voivat saastuttaa ympäristöä.

1. Hävitä jäte voimassa olevien määräysten mukaisesti.

Irrota pistoke pistorasiasta ennen tyhjentämistä kuivaimuroinnin jälkeen. Vapauta salpa vetämällä ulospäin, jotta moottorin kansi vapautuu. Nosta moottorin kansi säiliöstä.

**Suodatin:** Tarkista suodattimet. Puhdista suodatin ravistelemalla, harjaamalla tai pesemällä se. Jatka pölyn keräämistä vasta, kun suodatin on kuiva.

**Pölypussi:** Tarkista, onko pölypussi täynnä. Vaihda pölypussi tarvittaessa. Poista vanha pölypussi. Aseta uusi pölypussi paikalleen työntämällä kumikalvoilla varustettu kartonginpala pölynimurin aukkoon. Varmista, että kumikalvo menee pölynimurin sisäänmenon korokkeen ohi.

**Tyhjentämisen jälkeen:** kiinnitä moottorin kansi säiliöön ja varmista liitos salvoilla. Älä kuivaimuroi, jos suodatin ei ole paikoillaan. Laitteen imuteho vaihtelee suodattimen ja pölypussin koon ja laadun mukaan. Käytä siksi vain alkuperäisiä suodattimia ja pölypussseja.

## 4 Laitteen käyttämisen jälkeen

### 4.1 Käytön jälkeen

Irrota pistoke sähköpistorasiasta, kun laitetta ei käytetä. Kelaajasta aloittaen polynimurin päästä. Virtajohto voidaan kelaata moottorin kanteen, säiliön ympärille tai asettaa mukana toimitettuun koukkuun tai kiinnikkeisiin. Tietyissä malleissa on erityiset säilytyspaikat lisävarusteita varten.

### 4.2 Kuljettaminen

1. Sulje kaikki salvat ennen laitteen siirtämistä.
2. Jos likasäiliössä on nestettä, älä kallista laitetta.
3. Älä nosta laitetta nosturin koukun avulla.

### 4.3 Säilytys

#### HUOMAUTUS



Säilytä laitetta kuivassa paikassa suojattuna sateelta ja jäätymiseltä. Tätä laitetta saa säilyttää vain sisätiloissa.

### 4.4 Laitteen kierrättäminen

Tee käytöstä poistettu laite käyttökelvottomaksi.

1. Irrota pistoke pistorasiasta.
2. Katkaise virtajohto.
3. Älä hävitä sähkölaitteita kotitalousjätteenä.



Sähkö- ja elektroniikkalaiteromusta annetun direktiivin 2012/19/EU mukaan sähkö- ja elektroniikkalaitteet on kerättävä erikseen ja kierrätettävä ympäristöä säästävällä tavalla.

## 5 Hoito

### 5.1 Säännöllinen huolto ja tarkastaminen

Pätevän henkilöstön on huollettava ja tarkastettava laite säännöllisesti voimassaolevaa lainsäädäntöä ja määräyksiä noudattaen. Varsinkin maadoitus, sähköeristys ja virtajohdon kunto on tarkastettava säännöllisesti.

Jos ilmaantuu vika, laite ON POISTETTAVA käytöstä. Valtuutetun huoltoteknikon on tarkistettava se perusteellisesti ja korjattava se.

Makitain asentajan tai koulutetun henkilön on vähintään kerran vuodessa tehtävä tekninen tarkastus, jossa tarkastetaan suodattimet, ilmatiiviys ja hallintamekanismit.

### 5.2 Hoito

Irrota pistoke pistorasiasta ennen hoidon aloittamista. Tarkista ennen laitteen käynnistämistä, että verkkovirran taajuus ja jännite vastaavat laitteen tyyppikuvassa näkyviä merkintöjä.

Laitte on tarkoitettu jatkuvaan raskaaseen käyttöön. Pölysuodatin on vaihdettava käyttötuntimäärän mukaan. Puhdistus laite kuivalla liinalla ja pienellä määrällä suihkutettavaa puhdistusainetta.

Hoidon ja puhdistamisen aikana laitetta on käsiteltävä siten, että huoltohenkilöstölle tai muille ei aiheudu vaaraa.

Hoitoalueella:

- Käytä suodattimella varustettua ilmanvaihtoa.
- Käytä suojavaatetusta.
- Puhdista hoitoalue, jotta ympäristöön ei pääse haitallisia aineita.

Hoidon ja korjausten aikana saastuneet osat, joita ei voida puhdistaa tyydyttävästi, pitää

- pakata tiiviisiin pusseihin
- hävittää ongelmajäteasetusten mukaisesti.

Saat lisätietoja huollosta jälleenmyyjältä tai maassasi toimivasta Makita-huoltokorjaamosta. Lisätietoja on tämän asiakirjan lopussa.

## 6 Lisätietoja

### 6.1 EU-vaatimustenmukaisuusvakuutus

Me valmistajina, joiden yritysosoite on

**Makita Europe N.V.**  
**Jan-Baptist Vinkstraat 2**  
**3070 Kortenberg**  
**BELGIUM**

annamme luvan Hiroshi Tsujimura teknisten asiakirjojen laatimiseen ja ilmoitamme yksin vastuullamme, että tuote on asiaa koskevien EU-direktiivien mukainen.

Tuote: Pölynimuri  
 Tyyppi: VC2000L

Asiaan kuuluvat EU-direktiivit:  
 2006/42/EY, 2014/30/EU, 2011/65/EU

Sovelletut yhdenmukaistetut standardit:  
 EN 60335-1:2012+A11:2014  
 EN 60335-2-69:2012  
 EN 55014-1:2006+A1:2009+A2:2011  
 EN 55014-2:2015  
 EN 61000-3-2:2014  
 EN 61000-3-3:2013  
 EN 50581:2012

Kortenberg, Belgium 11.02.2020  
 Hiroshi Tsujimura



**Director - Makita Europe N.V.**

### 6.2 Tekniset tiedot

Makita VC2000L						
		EU	GB		CH	US
Verkköjännite	V	220-240V	230V	110V	230V	120V
Teho P <sub>IEC</sub>	W	1000	1000	1000	1000	1000
Syötettävän virran taajuus	Hz	50/60	50/60	50/60	50/60	50/60
Sulake	A	16	13	16	10	15
Suojausluokka (kosteus, pöly)		IP24				
Suojausluokka (sähköinen)		II □	II □	II □	II □	II □
Ilmavirtaus	m <sup>3</sup> /h (l/min) cfm	216 (3600) 127				
Tyhjjo	hPa mbar	210 210				
Mittauspinnan äänenpainetaso 1 m:n etäisyydellä, EN 60704-1	dB(A) ±2	72				
Äänenvoimakkuus	dB(A) ±2	64				
Säiliön tilavuus	maks..	I (UKgal/USgal)				
	pöly	I (UKgal/USgal)				
	vesi	I (UKgal/USgal)				
Häiriönvaimennus		55014-1				
Pölyluokka		L				
Tärinä ISO 5349	m/s <sup>2</sup> ±1	<1,5				
Mitat (pituus / leveys / korkeus)	mm	375 / 385 / 505				
Paino	kg	7,5				

Rakenteeseen ja teknisiin tietoihin voidaan tehdä muutoksia ilmoittamatta niistä ennalta.

## Guía rápida de referencia

### Elementos funcionales

- 1 Gancho para la manguera
- 2 Posiciones de los accesorios
- 3 Push&Clean
- 4 Asa
- 5 Interruptor
- 6 Castor
- 7 Contenedor
- 8 Conector de entrada
- 9 Pestillo

### Guía rápida de referencia gráfica

La guía rápida de referencia gráfica está diseñada para ayudarle a poner en marcha, operar y almacenar la unidad. La guía se divide en 3 secciones, que están representados por símbolos:

**A**



#### Antes de empezar

- A1- Desempaquetar los accesorios
- A2 - Instalación de la bolsa del filtro
- A3 - Inserción de la manguera
- A4 - Tubo fijo
- A5 - Colocación de los accesorios

**B**



#### Control / Funcionamiento

- B1 - Vaciado del contenedor
- B2 - Función de soplado
- B3 - Limpieza del elemento filtrante – Push&Clean
- B4 - Almacenamiento del cable
- B5 - Almacenamiento de la manguera

**C**



#### Mantenimiento

- C1 - Bolsa del filtro
- C2 - Filtro

## Índice

<b>1 Instrucciones de seguridad.....</b>	<b>96</b>
1.1 Símbolos que se usan para indicar instrucciones .....	96
1.2 Instrucciones de uso .....	96
1.3 Propósito y uso .....	96
1.4 Conexión eléctrica.....	96
1.5 Alargador.....	97
1.6 Garantía .....	97
1.7 Advertencias importantes.....	97
1.8 Aparatos con doble aislamiento .....	98
<b>2 Riesgos .....</b>	<b>99</b>
2.1 Componentes eléctricos.....	99
2.2 Recoger líquidos .....	100
2.3 Polvo peligroso.....	100
2.4 Piezas de repuesto y accesorios .....	100
2.5 Atmosferas explosivas o inflamables .....	101
2.6 Función de soplado.....	101
<b>3 Control / Funcionamiento.....</b>	<b>101</b>
3.1 Puesta en marcha y funcionamiento de la máquina.....	101
3.2 Limpieza del elemento filtrante – Push&Clean .....	101
3.3 Recogida en húmedo.....	102
3.4 Recogida en seco .....	102
<b>4 Después de usar la máquina.....</b>	<b>102</b>
4.1 Después de usar .....	102
4.2 Transporte .....	102
4.3 Almacenamiento .....	102
4.4 Reciclar la máquina.....	102
<b>5 Mantenimiento .....</b>	<b>103</b>
5.1 Inspección y mantenimiento regular ..	103
5.2 Mantenimiento.....	103
<b>6 Información adicional .....</b>	<b>103</b>
6.1 Declaración de conformidad de la UE .....	103
6.2 Especificaciones .....	104

# 1 Instrucciones de seguridad



Antes de poner en marcha el aspirador, no deje de leer las instrucciones de manejo completamente, y consérvelas al alcance de la mano.

Incluido en la versión para venta en E.E.U.U. Instrucciones de seguridad para la aspiradora incluyen instrucciones en caso de fuego, descarga eléctrica o daño corporal.

## Asistencia adicional

Puede encontrar más información sobre el aparato en nuestro sitio web [www.makita.com](http://www.makita.com).

Para cualquier consulta, póngase en contacto con el representante de servicio de Makita en su país.

### 1.1 Símbolos que se usan para indicar instrucciones

#### PELIGRO

 Peligro de que conduce directamente a lesiones graves o irreversibles, o incluso la muerte.

#### ADVERTENCIA

 Peligro de que conduce directamente a lesiones graves o incluso la muerte.

#### PRECAUCIÓN

 Peligro que puede provocar lesiones y daños.

### 1.2 Instrucciones de uso

Consideraciones sobre el aparato:

- sólo deben usarlo personas que conocen su uso y tienen la tarea de utilizarlo siempre debe funcionar bajo supervisión. Esta máquina no está diseñada para su uso por personas (incluidos niños) con facultades físicas, psíquicas o sensoriales reducidas, o falta de experiencia y conocimiento.

Debe controlarse que los niños no jueguen con el aparato.

Evite las técnicas de trabajo inseguras.

No debe utilizarse nunca el aparato sin filtro.

Apague el aparato y desconecte el enchufe de la red eléctrica en las siguientes situaciones:

- Antes de proceder a la limpieza y el mantenimiento
- Antes de sustituir piezas
- Antes de cambiar el aparato
- Si se forma espuma o sale líquido

Además de las instrucciones de funcionamiento y las normas de prevención de accidentes aplicables en el país de uso, aplique las normas generales sobre seguridad y uso adecuado.

Antes de empezar a trabajar, el personal técnico debe tener conocimientos y formación en:

- uso de la máquina
- riesgos asociados con el material que se va a recoger
- eliminación segura del material recogido

### 1.3 Propósito y uso

Este extractor móvil de polvo está diseñado, desarrollado y probado rigurosamente para funcionar de manera eficiente y segura cuando su mantenimiento es correcto y se utiliza de acuerdo con las siguientes instrucciones.

Esta máquina también es adecuada para uso comercial, por ejemplo, en hoteles, escuelas, hospitales, fábricas, tiendas, oficinas y locales de alquiler.

Los accidentes debidos al mal uso sólo pueden evitarlos los usuarios de la máquina.

LEA Y SIGA LAS INSTRUCCIONES DE SEGURIDAD.

El aparato es adecuado para recoger polvo seco no inflamable y líquidos.

Cualquier otra utilización se considerará uso indebido. El fabricante no se responsabiliza de los daños causados por un uso inadecuado. El riesgo para tal uso está cubierto exclusivamente por el usuario. El uso adecuado incluye también una operación correcta y realizar el mantenimiento y las reparaciones según lo especificado por el fabricante.

El aparato es adecuado para recoger polvo seco no inflamable y líquidos, y polvo peligroso con valores OEL (Límite de Exposición Ocupacional) > 1 mg/m<sup>3</sup>. Polvo de clase L (IEC 60335-2-69).



Para las máquinas destinadas a polvo de clase L, el material del filtro se somete a prueba. El grado máximo de permeabilidad es 1 % y no hay ningún requisito especial para su eliminación.

Para extractores de polvo se debe garantizar una adecuada tasa L de cambio de aire cuando el aire de salida se devuelve a la habitación. Tenga en cuenta las normativas nacionales antes de usar.

### 1.4 Conexión eléctrica

Se recomienda conectar la máquina mediante un interruptor diferencial de corriente residual.



Compruebe las piezas eléctricas (enchufes, conexiones y conectores) y el alargador para garantizar que mantienen el aislamiento.

Los acoplamientos y los conectores de los cables de alimentación y los alargadores deben ser herméticos.

### 1.5 Alargador

Como cable alargador utilice únicamente la versión especificada por el fabricante o uno de mayor calidad.

Cuando utilice un alargador, compruebe las secciones transversales del cable:

Longitud del cable	Sección transversal	
	< 16 A	< 25 A
hasta 20 m	1,5 mm <sup>2</sup>	2,5 mm <sup>2</sup>
20 a 50 m	2,5 mm <sup>2</sup>	4,0 mm <sup>2</sup>

### 1.6 Garantía

Nuestras condiciones generales se aplican a la garantía.

Las modificaciones no autorizadas en el aparato, el uso incorrecto de los cepillos, además de utilizar el aparato de forma distinta a su finalidad, eximen al fabricante de cualquier responsabilidad por los daños causados.

## 1.7 Advertencias importantes

### ADVERTENCIA

 Para reducir el riesgo de incendios, descargas eléctricas o lesiones, lea y siga todas las instrucciones de seguridad y las indicaciones de precaución antes de su uso. Esta máquina está diseñada para ser segura cuando se usa para limpiar según se especifica. En caso de producirse daños a las piezas eléctricas o mecánicas, la máquina y sus accesorios deben ser reparados por un servicio téc-

nico cualificado o por el fabricante antes volver a usarlos con el fin de evitar mayores daños a la máquina o lesiones al usuario.

No deje la máquina cuando esté enchufada. Desconéctela cuando no esté en uso y antes de realizar su mantenimiento.

El aparato sólo debe usarse en exteriores ocasionalmente.

No lo utilice si el cable o el enchufe está dañado. Para desenchufar, sujete el enchufe, no el cable. No toque el enchufe ni la máquina con las manos mojadas. Apague todos los controles antes de desenchufar.

No tire del cable ni transporte el aparato tirando de él, no use el cable como asa, no cierre una puerta sobre el cable ni lo exponga a bordes o esquinas afiladas. No encienda la máquina sobre el cable. Mantenga el cable lejos de superficies calientes.

Mantenga el cabello, la ropa suelta, los dedos y todas las partes del cuerpo lejos de las aberturas y piezas móviles. No coloque ningún objeto en

D

GB

Makita VC2000L

F

NL

I

N

S

DK

FI

E

P

GR

SLO

HR

SK

CZ

PL

H

RO

BG

RUS

KAZ

EST

LV

LT

AL

MK

SR

UK

ZH

AR

las aberturas ni use el aparato con la apertura bloqueada. Mantenga las aberturas libres de polvo, pelusas, pelos y cualquier objeto que pueda reducir el flujo de aire.

No utilizar en zonas exteriores a baja temperatura.

No la use para recoger líquidos inflamables o combustibles tales como gasolina, ni en áreas donde puedan estar presentes.

No recoja nada que se esté quemando o desprenda humo, como cigarrillos, cerillas o cenizas calientes.

Tenga especial cuidado al limpiar escaleras.

No lo utilice a menos que los filtros estén instalados.

Si la máquina no funciona correctamente o se ha caído, dañado, dejado en el exterior o caído al agua, envíelo a un centro de servicio técnico o a su distribuidor.

Si hay un escape de espuma o líquido de la máquina, apáguela inmediatamente

La máquina no puede utilizarse como una bomba de agua. La máquina está diseñada

para aspirar mezclas de aire y agua.

Conecte la máquina a una fuente de alimentación con conexión a tierra. La toma de corriente y alargador deben tener un conductor de protección.

Disponga de buena ventilación en el lugar de trabajo.

No utilice la máquina como una escalera. La máquina puede volcar y dañarse. Peligro de lesión.

## 1.8 Aparatos con doble aislamiento

### ADVERTENCIA

 Utilice el aparato sólo como se describe en este manual y sólo con los accesorios recomendados por el fabricante.

ANTES DE CONECTAR EL ASPIRADOR compruebe en la placa de especificaciones si la tensión nominal corresponde al 10% de la tensión de la red.

Este aparato está dotado de doble aislamiento. Utilice sólo piezas de repuesto idénticas. Consulte en las instrucciones

el mantenimiento de los aparatos con doble aislamiento.

Un aparato con doble aislamiento dispone de dos sistemas de aislamiento en lugar de conexión a tierra. Los aparatos sin conexión a tierra disponen de doble aislamiento por lo que no necesitan de la conexión a tierra. El mantenimiento de un aparato

con doble aislamiento requiere extremo cuidado y conocimiento del sistema, por lo que debe realizarlo únicamente personal cualificado. Las piezas de repuesto de un aparato con doble aislamiento deben ser idénticas a las piezas que reemplazan. Un aparato con doble aislamiento está marcado con las palabras "DOUBLE INSULATION" o "DOUBLE INSULATED". El símbolo (cuadrado dentro de un cuadrado) también se utiliza.

La máquina está equipada con un cable de diseño especial que, si se daña, debe sustituirse por un cable del mismo tipo. Este servicio está disponible en los centros técnicos y distribuidores autorizados, y

debe ser realizado por personal cualificado.

## 2 Riesgos

### 2.1 Componentes eléctricos

#### PELIGRO

 La sección superior de la máquina contiene componentes activos.

El contacto con componentes bajo tensión puede ocasionar lesiones graves o incluso mortales.

1. No salpique con agua la parte superior de la máquina.

#### PELIGRO

 Se puede producir electrocución por una mala conexión.

Touchar un cable eléctrico defectuoso puede provocar lesiones graves o incluso mortales.

1. Procure no dañar el cable de alimentación, por ejemplo, al pasarle por encima, tirando de él o aplastándolo.
2. Compruebe regularmente si el cable de alimentación eléctrica está dañado o pre-

D
GB
F
NL
I
N
S
DK
FI
E
P
GR
SLO
HR
SK
CZ
PL
H
RO
BG
RUS
KAZ
EST
LV
LT
AL
MK
SR
UK
ZH
AR

presenta signos de envejecimiento.

3. Si el cable de alimentación está dañado debe sustituirlo un distribuidor autorizado de Makita o personas cualificadas para evitar cualquier riesgo.

4. En ningún caso debe permitirse que el cable de la fuente de alimentación envuelva los dedos de las manos ni cualquier parte del cuerpo de los operadores.

## 2.2 Recoger líquidos

### PRECAUCIÓN

 No absorba líquidos inflamables.

1. Antes de recoger líquidos, retire siempre la bolsa del filtro/polvo para comprobar que el flotador o el limitador del nivel de agua funciona correctamente.

2. Es necesario usar un elemento filtrante independiente.

3. Si se forma espuma detenga la operación y vacíe el depósito.

## 2.3 Polvo peligroso

### ADVERTENCIA

 Aspirar materiales peligrosos puede causar lesiones graves o incluso mortales.

1. Con esta máquina no deben recogerse los materiales siguientes:

- Materiales calientes (cigarrillos encendidos, brasas calientes, etc.)
- líquidos inflamables, explosivos o corrosivos (como petróleo, disolventes, ácidos, álcalis, etc.)
- Polvo inflamable o explosivo (por ejemplo magnesio o polvo de aluminio, etc.)

## 2.4 Piezas de repuesto y accesorios

### ADVERTENCIA

 El uso de repuestos, cepillos y accesorios no originales puede comprometer la seguridad del aparato.

1. Utilice sólo piezas de repuesto y accesorios de Makita. Las piezas de repuesto que pueden afectar a la salud y la seguridad del operador y al funcionamiento del

aparato, se especifican a continuación:

Descripción	Nº de pedido
Elemento filtrante, 1 unidad	P-70219
Bolsas de filtro de vellón, 5 unidades	P-72899
Bolsas de eliminación de residuos, 5 unidades	P-70297

## 2.5 Atmósferas explosivas o inflamables

### ADVERTENCIA

 Esta máquina no es adecuada para usar en atmósferas explosivas o inflamables, o donde la atmósfera pueda provenir de líquidos volátiles o gases o vapores inflamables.

## 2.6 Función de soplado

### ADVERTENCIA

 La aspiradora cuenta con función de soplado. No sople el aire al azar en espacios cerrados. Utilice la función de soplado con una manguera limpia. El polvo puede ser peligroso para la salud.

## 3 Control / Funcionamiento

### PRECAUCIÓN

 Se pueden producir daños debido a una tensión de alimentación inadecuada.

El aparato puede resultar dañado como resultado de estar conectado a una tensión inadecuada.

1. Asegúrese de que la tensión que aparece en la placa indicadora corresponde con la de la fuente de alimentación.

### 3.1 Puesta en marcha y funcionamiento de la máquina

1. Compruebe que el interruptor eléctrico está apagado (en la posición 0).
2. Compruebe que los filtros adecuados están instalados en la máquina.
3. A continuación, conecte la manguera de aspiración en la boca de aspiración tirando del tubo flexible hacia adelante hasta que encaje firmemente en su lugar en la toma.
4. A continuación, conecte los dos en el mango, gire los tubos con el fin de garantizar que estén correctamente ajustados.
5. Coloque una boquilla adecuada para el tubo. Elija la boquilla en función del tipo de material que se va a recoger.
6. Conecte el enchufe en una toma de corriente adecuada.
7. Coloque el interruptor eléctrico en la posición I para arrancar el motor.

	Posición I: Activa la máquina
	Posición 0: Detiene la máquina.

### 3.2 Limpieza del elemento filtrante – Push&Clean

Cuando la potencia de aspiración decae:

1. Encender el aspirador.
2. Cierre la apertura de la boquilla o de la manguera de aspiración con la palma de la mano.
3. Presione el botón de accionamiento para la limpieza del filtro tres veces durante dos segundos cada uno. La corriente de aire que se genera limpia el polvo depositado en las láminas del elemento de filtro.
4. Si la potencia de aspiración es demasiado baja después de la limpieza del filtro: reemplace el filtro.

### 3.3 Recogida en húmedo

#### PRECAUCIÓN

 La máquina está equipada con un sistema de flotación que la apaga cuando el nivel de líquido es máximo.

1. Cuando esto ocurre, apague la máquina.
2. Desconecte la máquina de la toma y vacíe el depósito.
3. Nunca recoja líquidos si no están colocados el limitador del nivel de agua y el filtro.
4. No absorba líquidos inflamables
5. Antes de recoger líquidos, retire siempre la bolsa del filtro/polvo para comprobar que el limitador del nivel de agua funciona correctamente.
6. Si se forma espuma detenga la operación y vacíe el depósito.
7. Limpiar de forma regular el nivel de agua que limita el dispositivo y compruebe si hay daños.

Antes de vaciar el depósito, desenchufe la máquina. Desconecte la manguera de la toma tirando de la manguera. Suelte el pestillo tirando hacia afuera de modo que se libere la parte superior del motor. Levante la parte superior del motor desde el depósito. Siempre vacíe y limpie el depósito y el limitador del nivel de agua después de recoger líquidos.

Para vaciar el depósito inclínelo hacia atrás o hacia los lados y vierta el líquido en un desagüe en el suelo o similar.

Vuelva a colocar la parte superior de motor en el depósito. Fije la parte superior del motor con los pestillos.

Las maniobras pesadas pueden, por error, activar el limitador del nivel de agua. Si esto sucediera; apague la máquina y espere 3 segundos para reiniciar el dispositivo. Continúe para operar la máquina después.

### 3.4 Recogida en seco

#### PRECAUCIÓN

 Se debe tener precaución al recoger materiales peligrosos para el medioambiente.

Los materiales recogidos pueden constituir un peligro para el medioambiente.

1. Deseche los residuos según la normativa.

Quite el conector eléctrico de la toma antes de vaciar después de una recogida en seco. Suelte el pestillo tirando hacia afuera de modo que se libere la parte superior del motor. Levante la parte superior del motor desde el depósito.

**Filtro:** Compruebe los filtros. Para limpiar el filtro, puede agitarlo, cepillarlo o lavarlo. Espere hasta que el filtro esté seco antes de volver a recoger polvo.

**Bolsa para el polvo:** compruebe la bolsa para asegurar el factor de relleno. Sustituya la bolsa si es necesario. Extraer la bolsa. La nueva bolsa se inserta pasando el cartón con la membrana de goma a través de la toma de vacío. Asegúrese de que la membrana de goma está más allá de la toma de vacío.

**Después de vaciar:** cierre la parte superior del motor en el depósito y fijela con los pasadores. No recoja nunca material seco sin filtro en la máquina. La eficacia de succión de la máquina depende del tamaño y la calidad del filtro y la bolsa para el polvo. Por lo tanto, utilice sólo filtros y bolsas para el polvo originales.

## 4 Después de usar la máquina

### 4.1 Después de usar

Retire el enchufe de la toma cuando la máquina no está en uso. Enrolle el cable desde la máquina. El cable de alimentación puede enrollarse alrededor de la parte superior del motor, en el depósito, colocarse en el gancho incluido o en el soporte de sujeción. Algunos modelos tienen lugares de almacenamiento especiales para los accesorios.

### 4.2 Transporte

1. Antes de transportar la máquina, cierre todos los pasadores.
2. No incline la máquina si hay líquido en el depósito de residuos.
3. No utilice un gancho de grúa para levantar la máquina.

### 4.3 Almacenamiento

#### PRECAUCIÓN

 Guarde el aparato en un lugar seco y protegido de la lluvia y las heladas. La máquina debe almacenarse en el interior.

### 4.4 Reciclar la máquina

Inutilice la máquina.

1. Desconecte la máquina.
2. Corte el cable de alimentación.
3. No deseche los aparatos eléctricos con la basura doméstica.



Como determina la directiva europea 2012/19/UE sobre aparatos eléctricos y electrónicos,

los aparatos usados deben desecharse separadamente y reciclarse de forma ecológica.

## 5 Mantenimiento

### 5.1 Inspección y mantenimiento regular

El mantenimiento y la inspección periódica de la máquina debe realizarlo personal cualificado de conformidad con la legislación y reglamentos pertinentes. En particular, las pruebas del sistema eléctrico de continuidad de tierra, resistencia de aislamiento y estado de los cables flexibles deben realizarse con frecuencia.

En caso de cualquier defecto, la máquina DEBE retirarse del servicio, revisarse completamente y enviarse a reparar por un servicio técnico autorizado.

Al menos una vez al año, un técnico de Makita o una persona con la formación adecuada debe realizar una inspección técnica que incluya filtros, presión del aire y mecanismos de control.

### 5.2 Mantenimiento

Retire el enchufe de la toma antes de realizar el mantenimiento. Antes de usar la máquina, asegúrese de que la frecuencia y la tensión que se indican en la placa de características corresponden con la tensión de la red.

La máquina está diseñada para funcionar de forma continua. Dependiendo de las horas de funcionamiento, deben cambiarse los filtros de polvo. Limpie la máquina con un paño seco y una pequeña cantidad de spray limpiador.

Durante el mantenimiento y la limpieza, maneje la máquina de manera tal que no haya peligro para el personal de mantenimiento ni para otras personas.

En el área de mantenimiento

- Use ventilación obligatoria filtrada
- Use ropa protectora.
- Limpie el área de mantenimiento de manera que no haya fuga de sustancias peligrosas al entorno.

Durante el mantenimiento y la reparación, todas las partes contaminadas que no pudieron limpiarse de manera satisfactoria deben ser:

- Embalsarse en bolsas selladas
- Desecharse según la normativa vigente de eliminación de residuos.

Para más información sobre el servicio postventa póngase en contacto con su distribuidor o el representante de Makita en su país. Consulte el reverso de este documento.

## 6 Información adicional

### 6.1 Declaración de conformidad de la UE

Como fabricantes con dirección comercial

**Makita Europe N.V.**  
**Jan-Baptist Vinkstraat 2**  
**3070 Kortenberg**  
**BELGIUM**

autorizamos Hiroshi Tsujimura para la compilación del archivo técnico y declaramos bajo nuestra exclusiva responsabilidad que el producto cumple con las Directivas de la UE pertinentes.

Producto: Aspiradora

Tipo: VC2000L

Directivas relevantes de la UE:  
 2006/42/CE, 2014/30/UE, 2011/65/UE

Normas armonizadas aplicadas:  
 EN 60335-1:2012+A11:2014  
 EN 60335-2-69:2012  
 EN 55014-1:2006+A1:2009+A2:2011  
 EN 55014-2:2015  
 EN 61000-3-2:2014  
 EN 61000-3-3:2013  
 EN 50581:2012

Kortenberg, Belgium 11.02.2020  
 Hiroshi Tsujimura



**Director - Makita Europe N.V.**

D  
GB  
F  
NL  
I  
N  
S  
DK  
FI  
E  
P  
GR  
SLO  
HR  
SK  
CZ  
PL  
H  
RO  
BG  
RUS  
KAZ  
EST  
LV  
LT  
AL  
MK  
SR  
UK  
ZH  
AR

Makita VC2000L

**6.2 Especificaciones**

Makita VC2000L							
		EU	GB		CH	US	
Tensión nominal	V	220-240V	230V	110V	230V	120V	
Potencia P <sub>IEC</sub>	W	1000	1000	1000	1000	1000	
Frecuencia de alimentación	Hz	50/60	50/60	50/60	50/60	50/60	
Fusible	A	16	13	16	10	15	
Grado de protección (humedad, polvo)		IP24					
Clase de protección (eléctrica)		II □	II □	II □	II □	II □	
Flujo de aire	m³/h (l/min) cfm	216 (3600) 127					
Al vacío	hPa mbar	210 210					
Nivel de intensidad acústica de superficie de medición en 1 m de distancia, EN 60704-1	dB(A) ±2	72					
Nivel de ruido durante el trabajo	dB(A) ±2	64					
Volumen de depósito	máx..	l (UKgal/USgal)		20 (4,4 / 5,3)			
	polvo	l (UKgal/USgal)		16 (3,5 / 4,2)			
	agua	l (UKgal/USgal)		13 (2,9 / 3,4)			
Grado de perturbación por interferencias		55014-1					
Clase de polvos		L					
Vibración ISO 5349	m/s² ±1	<1,5					
Dimensiones (largo / ancho / alto)	mm	375 / 385 / 505					
Peso	kg	7,5					

Las especificaciones y los datos están sujetos a cambios sin previo aviso.



# Guia de consulta rápida

## Elementos operacionais

- 1 Gancho da mangueira
- 2 Posições do acessório
- 3 Push&Clean
- 4 Pega
- 5 Interruptor
- 6 Roda
- 7 Depósito
- 8 Conector de admissão
- 9 Frontal

## O guia visual de consulta rápida

O guia visual de consulta rápida foi concebido para ajudar a arrancar, operar e guardar o aparelho. O guia divide-se em 3 secções, que são representadas por símbolos:

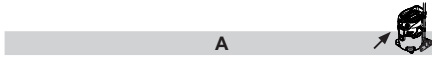

### Antes do arranque

- A1 - Desembalar Acessórios
- A2 - Instalação do Saco do Filtro
- A3 - Inserir a Mangueira
- A4 - Tubo Fixo
- A5 - Colocação de Acessórios



### Controle/Operação

- B1 - Esvaziar Reservatório
- B2 - Função de soprador
- B3 - Limpar o elemento filtrante – Push&Clean
- B4 - Guardar o Cabo
- B5 - Guardar a Mangueira



### Manutenção

- C1 - Substituição do Saco do Filtro
- C2 - Substituição do Filtro

# Índice

<b>1 Instruções de segurança</b> .....	<b>106</b>
1.1 Símbolos utilizados para marcar instruções.....	106
1.2 Instruções de utilização.....	106
1.3 Finalidade.....	106
1.4 Ligação elétrica.....	106
1.5 Extensão elétrica.....	107
1.6 Garantia.....	107
1.7 Avisos importantes.....	107
1.8 Aparelhos com isolamento duplo.....	108
<b>2 Riscos</b> .....	<b>109</b>
2.1 Componentes elétricos.....	109
2.2 Recolha de líquidos.....	110
2.3 Poeiras perigosas.....	110
2.4 Peças sobresselentes e acessórios... ..	110
2.5 Em ambiente explosivo ou inflamável.....	111
2.6 Função de soprador.....	111
<b>3 Controlo / Operação</b> .....	<b>111</b>
3.1 Arranque e funcionamento da máquina.....	111
3.2 Limpar o elemento filtrante – Push&Clean.....	111
3.3 Recolha de líquidos.....	112
3.4 Recolha de materiais secos.....	112
<b>4 Depois de utilizar a máquina</b> .....	<b>112</b>
4.1 Após a utilização.....	112
4.2 Transporte.....	112
4.3 Guardar.....	112
4.4 Reciclagem da máquina.....	113
<b>5 Manutenção</b> .....	<b>113</b>
5.1 Inspeção e assistência regular.....	113
5.2 Manutenção.....	113
<b>6 Informações adicionais</b> .....	<b>113</b>
6.1 Declaração de conformidade UE.....	113
6.2 Especificações.....	114



# 1 Instruções de segurança



Antes de pôr o aparelho em serviço, leia imprestivelmente as instruções de operação e guarde-as à mão.

## Informações adicionais

Podem ser encontradas informações adicionais sobre o aparelho no nosso site em [www.makita.com](http://www.makita.com).

Se pretende colocar outras questões, deverá contactar o representante da assistência Makita responsável pelo seu país.

Consulte o verso deste documento.

### 1.1 Símbolos utilizados para marcar instruções

#### PERIGO



Perigo que resulta directamente em lesões graves ou irreversíveis, ou até mesmo em morte.

#### AVISO



Perigo que pode resultar em lesões graves ou até mesmo em morte.

#### ATENÇÃO



Perigo que pode resultar em lesões e danos ligeiros.

### 1.2 Instruções de utilização

O aparelho:

- apenas deve ser utilizado por pessoas que tenham recebido instruções sobre a sua correcta utilização e que tenham sido especificamente encarregadas de operar o mesmo.
- apenas deve funcionar sob supervisão.

Este aparelho não deve ser usado por pessoas (incluindo crianças) com capacidades físicas, sensoriais ou mentais diminuídas, ou com falta de experiência e conhecimento.

As crianças estarão sob vigilância para garantir que não brincam com o aparelho.

Não utilizar técnicas de trabalho inseguras.

Nunca utilize o aparelho sem um filtro.

Desligue o aparelho e retire a ficha da tomada nas seguintes situações:

- Antes de o limpar e efetuar qualquer reparação
- Antes de substituir componentes
- Antes de trocar de aparelho
- Se se desenvolver espuma ou aparecer líquido

Além das instruções de funcionamento e dos regulamentos de prevenção de acidentes vinculativos válidos no país onde a máquina vai ser utilizada, respeitar também os regulamentos reconhecidos de segurança e de utilização adequada.

Antes de começar a trabalhar, o pessoal operacional tem de ser formado e informado sobre:

- utilização da máquina
- riscos associados com o material a recolher
- eliminação segura do material recolhido

### 1.3 Finalidade

Este extrator de poeiras móvel foi concebido, desenvolvido e testado rigorosamente para funcionar com eficácia e segurança quando usado e mantido de forma adequada, em conformidade com as instruções que se seguem.

Esta máquina é adequada também para uso comercial, por exemplo em hotéis, escolas, hospitais, fábricas, lojas, escritórios e empresas de aluguer.

Os acidentes devidos a má utilização apenas podem ser evitados por quem usa a máquina.

LEIA E RESPEITE TODAS AS INSTRUÇÕES DE SEGURANÇA.

O aparelho é adequado para a recolha de poeiras secas e não inflamáveis e de líquidos.

Qualquer outra utilização é considerada inadequada. O fabricante não se responsabiliza por qualquer dano resultante dessa utilização. O risco dessa utilização é assumido exclusivamente pelo utilizador. A utilização adequada também inclui a operação, assistência e reparações adequadas conforme especificado pelo fabricante.

O aparelho é adequado para a recolha de poeiras secas e não inflamáveis e de líquidos, poeiras perigosas com valor de LEO (Limite de Exposição Ocupacional) > 1 mg/m<sup>3</sup>. Classe de Poeira L (IEC 60335-2-69).



Para máquinas destinadas à Classe de Poeira L, o material do filtro é testado. O nível máximo de permeabilidade é 1 % e não existem requisitos especiais para a eliminação.

Para extratores de poeiras, garante uma adequada taxa de permuta de ar L, quando o ar da exaustão é reintroduzido na sala. Observar os regulamentos nacionais antes de utilizar.

### 1.4 Ligação elétrica

Recomenda-se a ligação da máquina através de um disjuntor de corrente residual.

Disponha os componentes eléctricos (tomadas, fichas e uniões) e o cabo de extensão de forma a manter a classe de protecção.

Os ligadores e uniões dos cabos e extensões de alimentação eléctrica devem ser impermeáveis.

### 1.5 Extensão eléctrica

Use apenas como extensão eléctrica a versão especificada pelo fabricante ou uma de qualidade superior.

Quando usar uma extensão eléctrica, verifique as secções mínimas do cabo:

Comprimento do cabo	Secção	
	< 16 A	< 25 A
até 20 m	1,5 mm <sup>2</sup>	2,5 mm <sup>2</sup>
20 a 50 m	2,5 mm <sup>2</sup>	4,0 mm <sup>2</sup>

### 1.6 Garantia

As nossas condições gerais de negócio aplicam-se no que se refere à garantia.

As modificações não autorizadas no aparelho, a utilização de escovas incorrectas e a utilização do aparelho de outra forma que não para a finalidade a que se destina, isentam o fabricante de qualquer responsabilidade pelos danos resultantes.

## 1.7 Avisos importantes

### AVISO

 Para reduzir o risco de incêndio, choque eléctrico ou lesão corporal, leia e respeite todas as instruções de segurança e avisos de perigo antes de usar. Esta máquina está concebida para ser segura quando usada nas tarefas de limpeza especificadas. No caso de ocorrer alguma anomalia em peças eléctricas ou mecânicas, a máquina e/ou acessório deverá ser reparado por um centro de assistência competente ou pelo fabricante antes de ser usado, de modo

a evitar mais danos à máquina ou lesões corporais ao utilizador.

Não deixe a máquina sem vigilância quando estiver ligada à corrente eléctrica. Desligue da tomada quando não estiver a ser utilizada e antes de quaisquer operações de manutenção.

A utilização do aparelho no exterior deve limitar-se a um uso ocasional.

Não utilize com o cabo ou a ficha danificados. Para desligar da tomada, segure na ficha, não no cabo. Não manuseie a ficha ou a máquina com as mãos molhadas. Desligue todos os controlos antes de retirar da tomada.

Não puxe nem transporte o aspirador pelo cabo, não use o cabo como uma pega, não feche uma porta sobre o cabo, nem puxe o cabo sobre bordos ou cantos afiados. Não passe a máquina sobre o cabo. Mantenha o caso afastado de superfícies aquecidas.

Mantenha o cabelo, a roupa larga, os dedos e todas as partes do corpo afastadas de aberturas e peças mó-

veis. Não coloque objectos em aberturas nem use com a abertura bloqueada. Mantenha as aberturas sem pó, algodão, pêlos ou qualquer outro resíduo que possa reduzir o fluxo de ar.

Não utilize em zonas exteriores a baixa temperatura.

Não a utilize para apanhar líquidos inflamáveis ou combustíveis como gasolina, nem o utilize em áreas em que estes possam estar presentes.

Não apanhe nada que esteja a arder ou a fumar, como cigarros, fósforos ou cinzas quentes.

Tenha um cuidado redobrado quando limpar em escadas.

Utilize apenas com os filtros colocados.

Se a máquina não estiver a funcionar bem ou tiver caído ou estiver danificada, for deixada no exterior ou for deixada cair dentro de água, leve-a a um centro de assistência ou representante.

Se ocorrer uma fuga de espuma ou líquido da máquina, desligue imediatamente.

A máquina não pode ser usada como bomba de água. A máquina está preparada para

aspirar ar e misturas com água.

Ligue a máquina a uma tomada elétrica devidamente equipada com ligação à terra. A tomada de saída e o cabo de extensão devem ter um condutor de proteção operacional.

Assegure uma boa ventilação no local de trabalho.

Não utilize a máquina como escada ou degrau de escada. A máquina pode tombar e ficar danificada. Perigo de lesões.

## 1.8 Aparelhos com isolamento duplo

### AVISO

 Use apenas conforme o descrito neste manual e apenas com os acessórios recomendados pelo fabricante.

**ANTES DE LIGAR O SEU ASPIRADOR À CORRENTE,** verifique a placa de classificação no aspirador para ver se a tensão indicada se situa ao intervalo de mais ou menos 10% da tensão disponível.

Este aparelho dispõe de isolamento duplo. Utilize apenas peças de substituição idênticas.

ticas. Consulte as instruções sobre a ssis tência dos aparelhos com isolamento duplo.

Num aparelho com isolamento duplo, em vez da ligação à terra são disponibilizados dois sistemas de isolamento. Num aparelho com isolamento duplo, não são disponibilizadas ligações à terra, nem deve ser instalada no aparelho qualquer ligação à terra. A reparação de um aparelho com isolamento duplo exige um extremo cuidado e conhecimento do sistema, devendo ser efectuada apenas por pessoal de assistência qualificado. As peças de substituição de um aparelho com isolamento duplo devem ser idênticas às peças que substituem. Um aparelho com isolamento duplo está marcado com as palavras "ISOLAMENTO DUPLO" ou "DUPLAMENTE ISOLADO". O símbolo (um quadrado dentro de um quadrado) pode também ser usado no produto.

A máquina está equipada com um cabo especial que, no caso de se danificar, deve ser substituído por um cabo do mesmo tipo. Está disponível

em centros de assistência e comerciantes autorizados, devendo ser instalado por pessoal formado.

## 2 Riscos

### 2.1 Componentes elétricos

#### PERIGO

 A secção superior da máquina contém componentes com tensão eléctrica

O contacto com componentes sob tensão eléctrica origina lesões graves ou mesmo fatais.

1. Nunca pulverize água sobre a secção superior da máquina.

#### PERIGO

 Choque eléctrico devido a deficiente ligação de cabos eletricos.

Tocar em cabos eléctricos que estejam ligados de forma deficiente pode originar lesões graves ou mesmo fatais.

1. Não danificar o cabo de alimentação eléctrica (por exemplo conduzindo por cima dele, puxando-o ou esmagando-o).

2. Verificar regularmente se o cabo de alimentação eléctrica está danificado ou se apresenta sinais de envelhecimento.
3. Se o cabo eléctrico ficar danificado, deve ser substituído por um distribuidor autorizado da Makita ou por uma pessoa devidamente qualificada para evitar qualquer perigo.
4. Em circunstância alguma o cabo de alimentação eléctrica deverá ser enrolado à volta dos dedos ou de qualquer parte do corpo dos operadores.

## 2.2 Recolha de líquidos

### ATENÇÃO

 Não recolha líquidos inflamáveis.

1. Antes de efectuar a recolha de líquidos, retire sempre o saco do filtro/saco do lixo e verifique sempre se a bóia ou o limite do nível da água funciona devidamente.
2. Recomenda-se a utilização de um elemento do filtro ou ecrã do filtro separado.

3. Se aparecer espuma, pare imediatamente de trabalhar e esvazie o depósito.

## 2.3 Poeiras perigosas

### AVISO

 Aspirar materiais perigosos pode resultar em lesões graves ou mesmo fatais.

1. Não devem ser recolhidos pela máquina os seguintes materiais:
  - materiais quentes (cigarros acessos, cinzas quentes, etc.)
  - líquidos inflamáveis, explosivos, agressivos (por exemplo, gasolina, solventes, ácidos, alcalis, etc.)
  - poeiras inflamáveis e explosivas (por exemplo, poeira de magnésio ou alumínio, etc.)

## 2.4 Peças sobresselentes e acessórios

### AVISO

 O uso de peças sobresselentes, escovas e acessórios não originais pode prejudi-

car a segurança e/ou funcionamento do aparelho.

1. Utilize apenas peças sobresselentes e acessórios originais da Makita. As peças sobresselentes que podem afetar a saúde e segurança do operador e/ou o funcionamento do aparelho, são especificadas a seguir:

Descrição	Referência N.º
Elemento filtrante, 1 un.	P-70219
Sacos filtrantes em feltro, 5 un.	P-72899
Saco de eliminação, 5 un.	P-70297

## 2.5 Em ambiente explosivo ou inflamável

### AVISO

 Esta máquina não deve ser usada em ambientes explosivos ou inflamáveis ou quando esses ambientes puderem ser produzidos pela presença de líquidos voláteis ou gases ou vapores inflamáveis.

## 2.6 Função de soprador

### AVISO

 O aspirador tem uma função de sopro. Não sopre o ar extraído aleatoriamente em

áreas fechadas. Utilizar a função de sopro apenas com uma mangueira limpa. As poeiras podem ser perigosas para a saúde das pessoas.

## 3 Controlo / Operação

### ATENÇÃO

 Danos devido a tensão eléctrica desadequada.  
O aparelho pode ser danificado como consequência da sua ligação a uma fonte de tensão eléctrica desadequada.

1. Assegure-se de que a tensão indicada na placa de funcionamento corresponde à tensão da fonte de alimentação de rede local.

### 3.1 Arranque e funcionamento da máquina

1. Verifique se o interruptor eléctrico está desligado (na posição 0).
2. Verifique se estão instalados na máquina os filtros adequados.
3. Em seguida, ligue a mangueira de aspiração na entrada de aspiração existente na máquina, fazendo pressão na mangueira até esta encaixar firmemente na referida entrada.
4. Depois, ligue os tubos com a pega da mangueira, rode os tubos de forma a certificar-se de que estão devidamente encaixados.
5. Encaixe o bocal adequado na mangueira. Selecciono o bocal dependendo do tipo de material que se pretende recolher.
6. Ligue a ficha a uma tomada eléctrica adequada.
7. Coloque o interruptor eléctrico na posição I de modo a fazer arrancar o motor.

	Rodar para I: Ativa a máquina
	Rodar 0: Para a máquina.

### 3.2 Limpar o elemento filtrante – Push&Clean

Se a potência de aspiração diminuir:

1. Ligar o aspirador.
2. Tapar a abertura do bocal ou da mangueira de aspiração com a palma da mão.
3. Premir pelo menos três vezes por 2 segundos cada o botão de activação da limpeza do filtro. Graças à corrente de ar que assim se cria, as

lamelas do elemento filtrante são limpas de pó que se tenha depositado.

- Se a potência de aspiração é muito baixa após a limpeza do filtro: substituir o filtro.

### 3.3 Recolha de líquidos

#### ATENÇÃO

 A máquina está equipada com um sistema de limite do nível de água que desliga a máquina quando é atingido o nível máximo de líquido.

- Quando observar este fenómeno, desligue a máquina.
- Desligue a máquina da tomada e esvazie o depósito.
- Nunca apanhe líquidos sem o sistema de limite do nível de água e o filtro estarem colocados.
- Não recolha líquidos inflamáveis.
- Antes de efetuar a recolha de líquidos, retire sempre o saco do filtro/saco do lixo e verifique se o limite do nível de água funciona devidamente.
- Se aparecer espuma, pare imediatamente de trabalhar e esvazie o depósito.
- Limpe regularmente o dispositivo de limitação do nível de água e verifique se existem sinais de danos.

Antes de esvaziar o depósito, desligue a máquina da tomada. Desligue a mangueira da entrada puxando a mangueira para fora. Solte o fecho frontal puxando-o para fora, de modo a que a parte superior do motor se solte igualmente. Abra a parte superior do motor do depósito. Esvazie e desligue sempre o depósito e o sistema de limite da água após a recolha de líquidos.

Esvazie inclinando o depósito para trás ou para os lados e verta os líquidos num orifício de drenagem no solo ou algo semelhante.

Coloque novamente a parte superior do motor no contentor. Segure a parte superior do motor com os fechos.

As manobras pesadas podem, por erro, acionar o dispositivo de limitação do nível da água. Se isto acontecer, desligue a máquina e espere 3 segundos para reiniciar o dispositivo. Continue a utilizar a máquina depois disso.

### 3.4 Recolha de materiais secos

#### ATENÇÃO

 Aspiração de materiais perigosos para o ambiente.

Os materiais aspirados podem representar um perigo para o ambiente.

- Elimine a sujidade de acordo com os regulamentos legais.

Retire a ficha da tomada eléctrica antes de realizar qualquer operação de esvaziamento após a recolha de materiais secos. Solte o fecho frontal puxando-o para fora, de modo a que a parte superior do motor se solte igualmente. Abra a parte superior do motor do depósito.

**Filtro:** Verificar os filtros. Para limpar o filtro, pode agitá-lo, escová-lo ou lavá-lo. Espere até que o filtro esteja seco antes de começar a recolher o pó.

**Saco do pó:** verifique o saco para se certificar do nível de enchimento. Substitua o saco do pó se for necessário. Remova o saco antigo. O novo saco é encaixado fazendo passar a parte de cartão com a membrana de borracha através da entrada do aspirador. Assegure-se que a membrana de borracha passa para além da altura da entrada do aspirador.

**Após o esvaziamento:** feche a parte superior do motor para o reservatório e segure-a com os fechos. Nunca recolha materiais secos sem o filtro estar instalado na máquina. A eficiência de aspiração da máquina depende do tamanho e da qualidade do filtro e do saco. Por conseguinte, utilize apenas o filtro e os sacos originais.

## 4 Depois de utilizar a máquina

### 4.1 Após a utilização

Retire a ficha da tomada quando a máquina não estiver a ser utilizada. Enrole o cabo a partir da máquina. O cabo de alimentação pode ser enrolado em torno da parte superior do motor ou no depósito ou colocado no gancho incluído, ou em sistemas de fixação. Alguns modelos possuem compartimentos especiais de armazenamento dos acessórios.

### 4.2 Transporte

- Antes de transportar a máquina, feche todos os fechos.
- Não incline a máquina se existirem líquidos no depósito de sujidade.
- Não utilize uma grua para elevar a máquina.

### 4.3 Guardar

#### ATENÇÃO

 Armazene a máquina num local seco e protegido da chuva e do gelo. A máquina deve ser guardada apenas no interior.



#### 4.4 Reciclagem da máquina

Inutilize a máquina antiga.

1. Desligue a máquina da tomada.
2. Corte o cabo de alimentação.
3. Não elimine aparelhos eléctricos juntamente com os resíduos domésticos.



Conforme especificado na Diretiva Europeia 2012/19/UE sobre equipamentos eléctricos e electrónicos usados, estes devem ser recolhidos separadamente e reciclados de forma ecológica.

## 5 Manutenção

### 5.1 Inspeção e assistência regular

Devem ser realizadas inspeções e prestada assistência de forma regular à sua máquina, por parte de pessoal qualificado, em conformidade com a legislação e os regulamentos relevantes. Em particular, devem ser realizados frequentemente testes eléctricos à continuidade de terra, à resistência do isolamento e ao estado do cabo flexível.

Em caso de algum defeito, a máquina DEVE ser retirada do serviço, totalmente verificada e reparada por um técnico da assistência autorizada.

Pelo menos uma vez por ano, um técnico da Makita, ou uma pessoa habilitada, devem efectuar uma inspeção técnica que inclua filtros, estanqueidade do ar e mecanismos de controlo.

### 5.2 Manutenção

Retire a ficha da tomada antes de realizar qualquer manutenção. Antes de usar a máquina assegure-se de que a frequência e a tensão na placa de classificação correspondem à tensão de alimentação.

A máquina está concebida para uma utilização intensiva e permanente. Conforme o número de horas de funcionamento, o filtro de poeiras deve ser renovado. Limpe a máquina com um pano seco e uma pequena quantidade de pulverizador de polimento.

Durante a manutenção e limpeza, manuseie a máquina de modo a que não represente qualquer perigo para o pessoal de manutenção ou outras pessoas.

Na zona de manutenção

- Utilize ventilação obrigatória filtrada
- Utilize vestuário de protecção
- Limpe a área de manutenção de forma a que nenhuma substância nociva entre em contacto com as zonas circundantes.

Durante o trabalho de manutenção e reparação, todas as partes contaminadas que não possam ser limpas satisfatoriamente têm de ser:

- Guardadas em sacos bem selados

- Eliminadas de forma a cumprir os regulamentos válidos para a eliminação desses resíduos.

Contacte o seu representante de vendas ou o serviço de pós-venda da Makita responsável pelo seu país. Consulte o verso deste documento.

## 6 Informações adicionais

### 6.1 Declaração de conformidade UE

Nós, como fabricantes com endereço comercial

**Makita Europe N.V.**  
**Jan-Baptist Vinkstraat 2**  
**3070 Kortenberg**  
**BELGIUM**

autorizamos Hiroshi Tsujimura para a compilação do arquivo técnico e declaramos, sob nossa exclusiva responsabilidade, que o produto está em conformidade com as Diretivas da UE relevantes.

Produto: Aspirador de pó  
 Tipo: VC2000L

Diretivas relevantes da UE:  
 2006/42/CE, 2014/30/UE, 2011/65/UE

Normas harmonizadas aplicadas:  
 EN 60335-1:2012+A11:2014  
 EN 60335-2-69:2012  
 EN 55014-1:2006+A1:2009+A2:2011  
 EN 55014-2:2015  
 EN 61000-3-2:2014  
 EN 61000-3-3:2013  
 EN 50581:2012

Kortenberg, Belgium 11.02.2020  
 Hiroshi Tsujimura

**Director - Makita Europe N.V.**

D
GB
F
NL
I
N
S
DK
FI
E
<b>P</b>
GR
SLO
HR
SK
CZ
PL
H
RO
BG
RUS
KAZ
EST
LV
LT
AL
MK
SR
UK
ZH
AR

D  
GB  
F  
NL  
I  
N  
S  
DK  
FI  
E  
P  
GR  
SLO  
HR  
SK  
CZ  
PL  
H  
RO  
BG  
RUS  
KAZ  
EST  
LV  
LT  
AL  
MK  
SR  
UK  
ZH  
AR

Makita VC2000L

## 6.2 Especificações

Makita VC2000L							
		EU	GB		CH	US	
Tensão de rede		V	220-240V	230V	110V	230V	120V
Potência P <sub>IEC</sub>		W	1000	1000	1000	1000	1000
Frequência da rede		Hz	50/60	50/60	50/60	50/60	50/60
Fusível		A	16	13	16	10	15
Grau de protecção (humidade, poeira)		IP24					
Classe de protecção (eléctrica)		II □	II □	II □	II □	II □	
Fluxo de ar		m³/h (l/min) cfm	216 (3600) 127				
Vácuo		hPa mbar	210 210				
Nível de pressão sonora das superfícies de medição a intervalos de 1 m, EN 60704-1		dB(A) ±2	72				
Ruído de trabalho		dB(A) ±2	64				
Volume do recipiente	máx.	l (UKgal/USgal)	20 (4,4 / 5,3)				
	poeira	l (UKgal/USgal)	16 (3,5 / 4,2)				
	água	l (UKgal/USgal)	13 (2,9 / 3,4)				
Grau de desparasitagem		55014-1					
Classe de pós		L					
Vibração ISO 5349		m/s² ±1	<1,5				
Dimensões (comprimento / largura / altura)		mm	375 / 385 / 505				
Peso		kg	7,5				

As especificações e as informações estão sujeitas a alteração sem aviso prévio.

# Οδηγός γρήγορης αναφοράς

## Εξαρτήματα χειρισμού

- 1 Αγκιστρο σωλήνα
- 2 Θέσεις εξαρτημάτων
- 3 Push&Clean
- 4 Λαβή
- 5 Διακόπτης
- 6 Τροχίσκος
- 7 Δοχείο
- 8 Ρακόρ εισόδου
- 9 Μάνταλο

## Εικονογραφημένος οδηγός γρήγορης αναφοράς

Ο εικονογραφημένος οδηγός γρήγορης αναφοράς έχει σχεδιαστεί για να σας παρέχει πληροφορίες σχετικά με την έναρξη λειτουργίας, τη λειτουργία και την αποθήκευση της συσκευής. Ο οδηγός χωρίζεται σε 3 ενότητες, οι οποίες αναπαρίστανται μέσω των συμβόλων:

**A**



### Πριν από την πρώτη θέση σε λειτουργία

- A1 - Αποσυσκευασία εξαρτημάτων
- A2 - Τοποθέτηση σάκου φίλτρου
- A3 - Τοποθέτηση εύκαμπτου σωλήνα
- A4 - Ασφάλιση σωλήνα
- A5 - Τοποθέτηση εξαρτημάτων

**B**



### Χειρισμός/Λειτουργία

- B1 - Άδειασμα δοχείου
- B2 - Λειτουργία εκκένωσης
- B3 - Καθαρισμός στοιχείου φίλτρου – Σύστημα Push & Clean
- B4 - Αποθήκευση καλωδίου
- B5 - Αποθήκευση εύκαμπτου σωλήνα

**C**



### Συντήρηση

- C1 - Αντικατάσταση σάκου φίλτρου
- C2 - Αντικατάσταση φίλτρου

# Περιεχόμενα

<b>1 Οδηγίες ασφαλείας</b> .....	<b>116</b>
1.1 Σύμβολα που χρησιμοποιούνται για την επισήμανση των οδηγιών .....	116
1.2 Οδηγίες χρήσης.....	116
1.3 Σκοπός και ενδεδειγμένη χρήση.....	116
1.4 Ηλεκτρική σύνδεση .....	117
1.5 Καλώδιο επέκτασης .....	117
1.6 Εγγύηση .....	117
1.7 Σημαντικές προειδοποιήσεις .....	117
1.8 Συσκευές με διπλή μόνωση .....	119
<b>2 Κίνδυνοι</b> .....	<b>120</b>
2.1 Ηλεκτρικά εξαρτήματα .....	120
2.2 Αναρρόφηση υγρών .....	120
2.3 Επικίνδυνη σκόνη.....	121
2.4 Ανταλλακτικά και εξαρτήματα .....	121
2.5 Σε εύφλεκτο περιβάλλον.....	121
2.6 Λειτουργία εκκένωσης.....	121
<b>3 Χειρισμός / Λειτουργία</b> .....	<b>122</b>
3.1 Εκκίνηση και λειτουργία του μηχανήματος .....	122
3.2 Φίκαθαρισμός στοιχείου φίλτρου – Push&Clean .....	122
3.3 Αναρρόφηση υγρών .....	122
3.4 Αναρρόφηση στερεών .....	122
<b>4 Μετά τη χρήση του μηχανήματος</b> .....	<b>123</b>
4.1 Μετά τη χρήση.....	123
4.2 Μεταφορά.....	123
4.3 Αποθήκευση.....	123
4.4 Ανακύκλωση του μηχανήματος .....	123
<b>5 Συντήρηση</b> .....	<b>123</b>
5.1 Τακτική συντήρηση και επιθεώρηση... ..	123
5.2 Συντήρηση.....	123
<b>6 Περαιτέρω πληροφορίες</b> .....	<b>124</b>
6.1 Δήλωση συμμόρφωσης για την ΕΕ.....	124
6.2 Τεχνικά χαρακτηριστικά.....	125

# 1 Οδηγίες ασφαλείας



Πριν να θέσετε σε λειτουργία τη συσκευή, διαβάστε προσεκτικά τις οδηγίες λειτουργίας και φυλάξτε τις σε χώρο, στον οποίο θα έχετε εύκολη πρόσβαση για μελλοντική χρήση.

## Περαιτέρω υποστήριξη

Μπορείτε να βρείτε περισσότερες πληροφορίες σχετικά με τη συσκευή στον ιστότοπό μας, στη διεύθυνση [www.makita.com](http://www.makita.com).

Για περαιτέρω ερωτήσεις, απευθυνθείτε στον αρμόδιο αντιπρόσωπο σέρβις της Makita στη χώρα σας.

Ανατρέξτε στο οπισθόφυλλο αυτού του εντύπου.

### 1.1 Σύμβολα που χρησιμοποιούνται για την επισήμανση των οδηγιών

#### ΚΙΝΔΥΝΟΣ



Κίνδυνος που οδηγεί άμεσα σε σοβαρές ή μη αναστρέψιμες βλάβες ή ακόμα και σε θάνατο.

#### ΠΡΟΕΙΔΟΠΟΙΗΣΗ



Κίνδυνος που μπορεί να οδηγήσει σε σοβαρό τραυματισμό ή ακόμα και σε θάνατο.

#### ΠΡΟΣΟΧΗ



Κίνδυνος που μπορεί να οδηγήσει σε μικροτραυματισμό και υλικές ζημιές.

### 1.2 Οδηγίες χρήσης

Η συσκευή πρέπει:

- Να χρησιμοποιείται μόνο από άτομα που γνωρίζουν τη σωστή της χρήση και στα οποία έχει ανατεθεί ρητά η εργασία του χειρισμού της.
- Να λειτουργεί μόνο υπό επιτήρηση.

Η συσκευή αυτή δεν προορίζεται για χρήση από άτομα (συμπεριλαμβανομένων των παιδιών) με μειωμένη φυσική, αισθητήρια ή νοητική ικανότητα ή με έλλειψη εμπειρίας και γνώσεων.

Τα παιδιά πρέπει να επιτηρούνται ώστε να διασφαλίζεται ότι δεν παίζουν με τη συσκευή.

Μην χρησιμοποιείτε μη ασφαλείς τεχνικές εργασίας.

Μην χρησιμοποιείτε ποτέ την ηλεκτρική σκούπα χωρίς φίλτρο.

Στις ακόλουθες περιπτώσεις απενεργοποιείτε τη συσκευή ή αποσυνδέετε το βύσμα από την ηλεκτρική πρίζα:

- Πριν από καθαρισμό και συντήρηση
- Πριν από την αντικατάσταση εξαρτημάτων
- Πριν από τον εξοπλισμό της συσκευής

- Σε περίπτωση δημιουργίας αφρού ή διαρροής υγρών

Εκτός από τις οδηγίες λειτουργίας και τους δεσμευτικούς κανονισμούς πρόληψης ατυχημάτων που ισχύουν στη χώρα χρήσης, τηρείτε τους αποδοκτούς κανονισμούς ασφαλείας και ορθής χρήσης.

Πριν την έναρξη των εργασιών, οι χειριστές πρέπει να ενημερωθούν και να εκπαιδευτούν στα εξής θέματα:

- Χρήση του μηχανήματος
- Κίνδυνοι που σχετίζονται με το υλικό προς συλλογή
- Ασφαλής απόρριψη του συλλεχθέντος υλικού

### 1.3 Σκοπός και ενδεδειγμένη χρήση

Αυτός ο φορητός αναρροφητήρας σκόνης έχει σχεδιαστεί, κατασκευαστεί και ελεγχθεί διεξοδικά ώστε να λειτουργεί αποτελεσματικά και με ασφάλεια εφόσον συντηρείται σωστά και χρησιμοποιείται σύμφωνα με τις ακόλουθες οδηγίες.

Επίσης, το μηχάνημα αυτό είναι κατάλληλο για εμπορική χρήση, για παράδειγμα σε ξενοδοχεία, σχολεία, νοσοκομεία, εργοστάσια, καταστήματα, γραφεία και εταιρείες ενοικίασης οχημάτων.

Τυχόν ατυχήματα που οφείλονται σε κακή χρήση είναι δυνατόν να αποτραπούν μόνο από εκείνους που χρησιμοποιούν τη συσκευή.

**ΔΙΑΒΑΣΤΕ ΚΑΙ ΑΚΟΛΟΥΘΗΣΤΕ ΟΛΕΣ ΤΙΣ ΟΔΗΓΙΕΣ ΑΣΦΑΛΕΙΑΣ.**

Η συσκευή είναι κατάλληλη για αναρρόφηση στεγνής, μη εύφλεκτης σκόνης και υγρών.

Οποιαδήποτε άλλη χρήση θεωρείται ακατάλληλη. Ο κατασκευαστής δεν αποδέχεται τη νομική ευθύνη για οποιαδήποτε ζημία προκύψει από τέτοια χρήση. Η ευθύνη για τους κινδύνους που απορρέουν από τέτοιου είδους χρήση βαρύνει αποκλειστικά τον χρήστη. Η κατάλληλη χρήση περιλαμβάνει επίσης τον κατάλληλο χειρισμό, την κατάλληλη συντήρηση και τις κατάλληλες επισκευές, όπως προσδιορίζονται από τον κατασκευαστή.

Η συσκευή είναι κατάλληλη για τη συλλογή ξηρής, μη εύφλεκτης σκόνης και υγρών, και επικινδύνων σκονών με τιμή OEL (Όριο επαγγελματικής έκθεσης) > 1 mg/m<sup>3</sup>. Κατηγορία σκόνης L (IEC 60335-2-69).



Για τα μηχανήματα που προορίζονται για τη συλλογή σκόνης κατηγορίας L, το υλικό του φίλτρου είναι ελεγμένο. Ο μέγιστος βαθμός διαπερατότητας είναι 1 % και δεν υπάρχουν ειδικές απαιτήσεις ως προς την απόρριψη.

Για τους αναρροφητήρες σκόνης, διασφαλίστε ότι υπάρχει ο κατάλληλος ρυθμός αλλαγής αέρα L για

την επιστροφή του αέρα εξαγωγής στο χώρο. Πρέπει να τηρείτε τους εθνικούς κανονισμούς πριν από τη χρήση.

#### 1.4 Ηλεκτρική σύνδεση

Συνιστάται το μηχάνημα να συνδέεται μέσω διακόπτη κυκλώματος ρεύματος διαρροής.

Διαρρυθμίστε τα ηλεκτρικά μέρη (υποδοχές, βύσματα και σύνδεσμοι) και τοποθετήστε το καλώδιο επέκτασης έτσι ώστε να διασφαλίζεται η απαιτούμενη κλάση προστασίας.

Τα βύσματα και οι συνδέσεις των καλωδίων τροφοδοσίας και των καλωδίων επέκτασης πρέπει να είναι αδιάβροχα.

#### 1.5 Καλώδιο επέκτασης

Να χρησιμοποιείτε αποκλειστικά το καλώδιο επέκτασης που προβλέπει ο κατασκευαστής ή άλλο καλώδιο υψηλότερης ποιότητας.

Όταν χρησιμοποιείτε καλώδιο επέκτασης, να λαμβάνετε λάβετε υπόψη τις ελάχιστες τιμές διατομής του καλωδίου:

Μήκος καλωδίου	Διατομή	
	< 16 A	< 25 A
έως 20 m	1,5 mm <sup>2</sup>	2,5 mm <sup>2</sup>
20 έως 50 m	2,5 mm <sup>2</sup>	4,0 mm <sup>2</sup>

#### 1.6 Εγγύηση

Οι γενικές συνθήκες εργασίας ισχύουν σε σχέση με την εγγύηση.

Οι μη εξουσιοδοτημένες τροποποιήσεις της συσκευής, η χρήση ακατάλληλων βουρτσών και η χρήση της συσκευής για σκοπό διαφορετικό από εκείνον για τον οποίο προορίζεται απαλλάσσουν τον κατασκευαστή από οποιαδήποτε νομική ευθύνη για την επακόλουθη ζημιά.

### 1.7 Σημαντικές προειδοποιήσεις

#### ΠΡΟΕΙΔΟΠΟΙΗΣΗ

 Για να μειωθεί ο κίνδυνος πυρκαγιάς, ηλεκτροπληξίας ή τραυματισμού, διαβάστε και ακολουθήστε όλες τις οδηγίες ασφαλείας και σημάνσεις προσοχής πριν από τη χρήση. Αυτό το μηχάνημα έχει σχεδια-

στεί για ασφαλή χρήση στις λειτουργίες καθαρισμού που ορίζονται. Σε περίπτωση ζημιάς σε ηλεκτρικά ή μηχανικά μέρη, το μηχάνημα ή/και τα εξαρτήματα πρέπει να επισκευάζονται από την αρμόδια υπηρεσία σέρβις ή τον κατασκευαστή πριν από τη χρήση προκειμένου να αποφευχθεί περαιτέρω ζημιά στο μηχάνημα ή τραυματισμός του χρήστη.

Μην αφήνετε τη συσκευή όταν είναι στην πρίζα. Να τη βγάζετε από την πρίζα όταν δεν την χρησιμοποιείτε και πριν τις εργασίες συντήρησης.

Χρήση της συσκευής σε εξωτερικό χώρο θα πρέπει να γίνεται μόνο περιστασιακά.

Μην χρησιμοποιείτε φθαρμένο καλώδιο ή βύσμα. Για να βγάλετε τη συσκευή από την πρίζα, τραβήξτε το βύσμα και όχι το καλώδιο. Μην πιάνετε την πρίζα ή το μηχάνημα με βρεγμένα χέρια. Να απενεργοποιείτε όλα τα χειριστήρια πριν βγάλετε το μηχάνημα από την πρίζα.

Μην τραβάτε ή μεταφέρετε το μηχάνημα από το καλώδιο, μην πιάνετε το καλώδιο σε πόρτα και να μην περνάτε το

καλώδιο από αιχμηρές άκρες ή γωνίες. Μην περνάτε το μηχάνημα επάνω από το καλώδιο.

Μην πλησιάζετε το καλώδιο σε θερμαινόμενες επιφάνειες.

Να κρατάτε μακριά από τα ανοίγματα και τα κινούμενα μέρη τα μαλλιά, τα ρούχα, τα δάχτυλα και όλα τα μέρη του σώματός σας. Μην τοποθετείτε αντικείμενα στα ανοίγματα και μην χρησιμοποιείτε το μηχάνημα όταν κάποιο άνοιγμα είναι φραγμένο. Να διατηρείτε τα ανοίγματα καθαρά από σκόνη, χνούδια, τρίχες και οτιδήποτε άλλο μπορεί να μειώσει τη ροή του αέρα.

Μην χρησιμοποιείτε το μηχάνημα σε εξωτερικούς χώρους σε χαμηλές θερμοκρασίες.

Μην χρησιμοποιείτε το μηχάνημα για τη συλλογή εύφλεκτων υγρών όπως βενζίνη ή σε χώρους όπου μπορεί να υπάρχουν εύφλεκτα υγρά.

Μην χρησιμοποιείτε το μηχάνημα για την αναρρόφηση τσιγάρων, σπέρτων ή ζεστής στάχτης.

Να προσέχετε ιδιαίτερα όταν καθαρίζετε σκάλες.

Μην χρησιμοποιείτε τη συσκευή εάν δεν είναι τοποθετημένα τα φίλτρα.

Εάν το μηχάνημα δεν λειτουργεί σωστά, έχει πέσει, έχει παρουσιάσει βλάβη, έχει παραμείνει σε εξωτερικό χώρο ή έχει πέσει στο νερό, επιστρέψτε το σε ένα κέντρο σέρβις ή έναν αντιπρόσωπο.

Σε περίπτωση που εντοπίσετε διαρροή αφρού ή υγρών από το μηχάνημα, απενεργοποιήστε το αμέσως.

Το μηχάνημα δεν μπορεί να χρησιμοποιηθεί ως αντλία νερού. Το μηχάνημα προορίζεται για αναρρόφηση μιγμάτων αέρα και νερού.

Συνδέστε το μηχάνημα σε ένα κατάλληλα γειωμένο ηλεκτρικό δίκτυο. Η πρίζα και το καλώδιο επέκτασης πρέπει να διαθέτουν ενεργό προστατευτικό αγωγό.

Φροντίστε να υπάρχει καλός αερισμός στο χώρο εργασίας.

Μην χρησιμοποιείτε το μηχάνημα ως σκάλα ή σκαλοπάτι. Μπορεί να αναποδογυρίσει και να υποστεί ζημιά. Κίνδυνος τραυματισμού.

## 1.8 Συσσκευές με διπλή μόνωση

### ΠΡΟΕΙΔΟΠΟΙΗΣΗ

 Να χρησιμοποιείτε τη συσκευή μόνο όπως περιγράφεται σε αυτό το εγχειρίδιο και μόνο με τα εξαρτήματα που συνιστώνται από τον κατασκευαστή.

**ΠΡΙΝ ΒΑΛΕΤΕ ΣΤΗΝ ΠΡΙΖΑ ΤΗ ΣΥΣΚΕΥΗ**, ελέγξτε την πινακίδα τεχνικών χαρακτηριστικών της ηλεκτρικής σκούπας για να βεβαιωθείτε ότι η ονομαστική τάση συμφωνεί με το 10% της διαθέσιμης τάσης.

Αυτή η συσκευή διαθέτει διπλή μόνωση. Να χρησιμοποιείτε μόνο γνήσια ανταλλακτικά. Για τη συντήρηση συσκευών με διπλή μόνωση, ανατρέξτε στις οδηγίες.

Στις συσκευές με διπλή μόνωση, αντί για σύστημα γείωσης παρέχονται δύο συστήματα μόνωσης. Δεν παρέχονται μέσα γείωσης σε μία συσκευή με διπλή μόνωση ούτε πρέπει να προστίθεται κανένα μέσο γείωσης στη συσκευή. Οι εργασίες επισκευής σε μία συσκευή με διπλή μόνωση απαιτούν ιδιαίτερη προσοχή και

γνώση του συστήματος, και πρέπει να εκτελούνται μόνο από εξειδικευμένο προσωπικό. Τα ανταλλακτικά που χρησιμοποιούνται σε μία συσκευή με διπλή μόνωση πρέπει να είναι πανομοιότυπα με τα εξαρτήματα που αντικαθίστανται. Η συσκευή με διπλή μόνωση φέρει τη σήμανση "ΔΙΠΛΗ ΜΟΝΩΣΗ" ή "ΔΙΠΛΑ ΜΟΝΩΜΕΝΗ". Για το προϊόν μπορεί επίσης να χρησιμοποιηθεί το σύμβολο (τετράγωνο μέσα σε τετράγωνο).

Η συσκευή διαθέτει ένα ειδικά σχεδιασμένο καλώδιο, το οποίο εάν υποστεί βλάβη, πρέπει να αντικατασταθεί από ένα καλώδιο ίδιου τύπου. Τα καλώδια αυτά διατίθενται προς πώληση σε εξουσιοδοτημένα κέντρα εξυπηρέτησης και αντιπροσώπους και πρέπει να τοποθετούνται από εξειδικευμένο προσωπικό.

D
GB
F
NL
I
N
S
DK
FI
E
P
<b>GR</b>
SLO
HR
SK
CZ
PL
H
RO
BG
RUS
KAZ
EST
LV
LT
AL
MK
SR
UK
ZH
AR

## 2 Κίνδυνοι

### 2.1 Ηλεκτρικά εξαρτήματα

#### ΚΙΝΔΥΝΟΣ

 Στο επάνω μέρος του μηχανήματος υπάρχουν ενεργά ηλεκτρικά εξαρτήματα.

Η επαφή με ενεργά ηλεκτρικά εξαρτήματα προκαλεί σοβαρούς ή/και θανατηφόρους τραυματισμούς.

1. Μην πεκάζετε ποτέ με νερό το επάνω τμήμα του μηχανήματος.

#### ΚΙΝΔΥΝΟΣ

 Ηλεκτροπληξία λόγω ελαττωματικού αγωγού σύνδεσης με το ηλεκτρικό δίκτυο.

Η επαφή με ελαττωματικό αγωγό σύνδεσης με το ηλεκτρικό δίκτυο ενδέχεται να προκαλέσει σοβαρούς ή/και θανατηφόρους τραυματισμούς.

1. Μην προκαλείτε φθορές στο καλώδιο ρεύματος (π.χ. πατώντας, τραβώντας ή τσακίζοντάς το).
2. Ελέγχετε τακτικά το καλώδιο ρεύματος για τυχόν βλάβες ή φθορές από το πέρασμα του χρόνου.

3. Εάν το καλώδιο τροφοδοσίας έχει υποστεί ζημιά, πρέπει να αντικατασταθεί από έναν εξουσιοδοτημένο διανομέα της Makita ή από ένα εξίσου εξειδικευμένο άτομο για αποφυγή κινδύνων.

4. Σε καμία περίπτωση δεν πρέπει το καλώδιο τροφοδοσίας να τυλιχτεί γύρω από τα δάχτυλα ή οποιοδήποτε άλλο μέρος του σώματος του χειριστή.

### 2.2 Αναρρόφηση υγρών

#### ΠΡΟΣΟΧΗ

 Δεν επιτρέπεται η αναρρόφηση εύφλεκτων υγρών.

1. Πριν από την αναρρόφηση υγρών πρέπει να αποσυναρμολογηθεί ο σάκος φίλτρου/ σάκος απορριμμάτων και να ελεγχθεί η λειτουργία του φλοτέρ ή του συστήματος περιορισμού της στάθμης του νερού.
2. Συνιστάται η χρήση ξεχωριστού στοιχείου φίλτρου ή κόσκινου φίλτρου.
3. Σε περίπτωση που σχηματιστεί αφρός, σταματήστε άμεσα την εργασία και αδειάστε το δοχείο.



## 2.3 Επικίνδυνη σκόνη

### ΠΡΟΕΙΔΟΠΟΙΗΣΗ

 Η αναρρόφηση επικίνδυνων υλικών μπορεί να οδηγήσει σε σοβαρό ή ακόμα και θανάσιμο τραυματισμό.

1. Δεν πρέπει να συλλέγεται τα ακόλουθα υλικά με το μηχάνημα:
  - θερμά υλικά (αναμμένα τσιγάρα, ζεστή στάχτη κ.λπ.)
  - εύφλεκτα, εκρηκτικά, διαβρωτικά υγρά (π.χ. πετρέλαιο, διαλύματα, οξέα, αλκάλια, κ.λπ.)
  - εύφλεκτη, εκρηκτική σκόνη (π.χ. σκόνη μαγνησίου ή αργίλιου κ.λπ.)

## 2.4 Ανταλλακτικά και εξαρτήματα

### ΠΡΟΕΙΔΟΠΟΙΗΣΗ

 Η χρήση μη γνήσιων ανταλλακτικών και εξαρτημάτων ενδέχεται να επηρεάσει αρνητικά την ασφάλεια της συσκευής.

1. Να χρησιμοποιείτε μόνο γνήσια ανταλλακτικά και εξαρτήματα της Makita. Τα ανταλλακτικά που μπορούν να επηρεάσουν την υγεία

και την ασφάλεια των χειριστών ή/και τη λειτουργία της συσκευής καθορίζονται παρακάτω:

Περιγραφή	Κωδ. παραγγελίας
Στοιχείο φίλτρου, 1 τμχ.	P-70219
Μάλλιννοι σάκοι φίλτρου, 5 τμχ.	P-72899
Σάκος απορριμμάτων, 5 τμχ.	P-70297

## 2.5 Σε εύφλεκτο περιβάλλον

### ΠΡΟΕΙΔΟΠΟΙΗΣΗ

 Αυτό το μηχάνημα δεν είναι κατάλληλο για χρήση σε εύφλεκτο περιβάλλον ή σε χώρους με υγρά πτητικά ή εύφλεκτα αέρια.

## 2.6 Λειτουργία εκκένωσης

### ΠΡΟΕΙΔΟΠΟΙΗΣΗ

 Η ηλεκτρική σκούπα διαθέτει λειτουργία εκκένωσης. Μην εκκενώνετε το εξερχόμενο αέρα σε κλειστούς χώρους. Να ρησιμοποιείτε τη λειτουργία εκκένωσης μόνο όταν ο σωλήνας είναι καθαρός. Οι σκόνες ενδέχεται να είναι επικίνδυνες για την υγεία.

D  
GB  
F  
NL  
I  
N  
S  
DK  
FI  
E  
P  
GR  
SLO  
HR  
SK  
CZ  
PL  
H  
RO  
BG  
RUS  
KAZ  
EST  
LV  
LT  
AL  
MK  
SR  
UK  
ZH  
AR

### 3 Χειρισμός / Λειτουργία

#### ΠΡΟΣΟΧΗ

 Βλάβες λόγω ακατάλληλης τάσης ηλεκτρικού δικτύου.

Η συσκευή ενδέχεται να πάθει βλάβη σε περίπτωση που συνδεθεί σε ακατάλληλη τάση ηλεκτρικού δικτύου.

- Βεβαιωθείτε ότι η τάση που αναγράφεται στην πινακίδα τεχνικών χαρακτηριστικών αντιστοιχεί στην τάση της τοπικής παροχής ρεύματος.

#### 3.1 Εκκίνηση και λειτουργία του μηχανήματος

- Ελέγξτε ότι ο ηλεκτρικός διακόπτης είναι απενεργοποιημένος (στη θέση 0).
- Ελέγξτε ότι έχουν τοποθετηθεί στο μηχανήμα τα κατάλληλα φίλτρα.
- Στη συνέχεια, συνδέστε το σωλήνα αναρρόφησης στο στόμιο αναρρόφησης του μηχανήματος πιέζοντας το σωλήνα προς τα εμπρός έως ότου εφαρμόσει σταθερά στη θέση του στο στόμιο.
- Στη συνέχεια, συνδέστε τους σωλήνες με τη λαβή του σωλήνα και περιστρέψτε τους σωλήνες έως ότου βεβαιωθείτε ότι έχουν τοποθετηθεί σωστά.
- Τοποθετήστε το κατάλληλο ακροφύσιο στο σωλήνα. Επιλέξτε το ακροφύσιο που αναλογεί στον τύπο του υλικού που πρόκειται να συλλεγεί.
- Βάλτε το βύσμα στην κατάλληλη πρίζα.
- Θέστε τον ηλεκτρικό διακόπτη στη θέση I για να τεθεί σε λειτουργία το μοτέρ.

	Θέση I: Ενεργοποίηση του μηχανήματος
	Θέση 0: Απενεργοποίηση του μηχανήματος.

#### 3.2 Φίλτραρισμός στοιχείου φίλτρου – Push&Clean

Σε περίπτωση που πέσει η απόδοση αναρρόφησης:

- Ενεργοποίηση αναρροφητήρα.
- Με το χέρι κλείστε τα ακροφύσια ή την σπλή σωλήνα αναρρόφησης.
- Πατήστε το φίλτρο σκόνης που λειτουργούν εξόγκωμα τουλάχιστον τρεις φορές για 2 δευτερόλεπτα. Το ρεύμα αέρα που δημιουργείται απελευθερώνει τις λαμέλες στοιχείου φίλτρου από τη συσσωρευμένη σκόνη.
- Εάν η απορροφητική ισχύς είναι πολύ χαμηλή, μετά τον καθαρισμό φίλτρου: αντικαταστήστε το φίλτρο.

#### 3.3 Αναρρόφηση υγρών

##### ΠΡΟΣΟΧΗ

 Το μηχανήμα διαθέτει ένα σύστημα περιορισμού της στάθμης νερού, το οποίο απενεργοποιεί το μηχανήμα όταν η στάθμη του υγρού φτάσει στο μέγιστο επίπεδο.

- Όταν συμβεί αυτό, απενεργοποιήστε το μηχανήμα.
- Αποσυνδέστε το μηχανήμα από την πρίζα και αδειάστε το δοχείο.
- Ποτέ μην συλλέγετε υγρά, εάν δεν λειτουργεί το σύστημα περιορισμού στάθμης νερού και το φίλτρο.
- Δεν επιτρέπεται η αναρρόφηση εύφλεκτων υγρών.
- Πριν από την αναρρόφηση υγρών, να αφαιρείτε πάντα το φίλτροσάκο/τη σακούλα απορριμμάτων και να ελέγχετε ότι το σύστημα περιορισμού της στάθμης του νερού λειτουργεί κανονικά.
- Σε περίπτωση που σχηματιστεί αφρός, σταματήστε άμεσα την εργασία και αδειάστε το δοχείο.
- Καθαρίζετε τακτικά το σύστημα περιορισμού της στάθμης του νερού, ελέγχοντάς το για ενδείξεις ζημιάς.

Πριν αδειάσετε το δοχείο, αποσυνδέστε το μηχανήμα από την πρίζα. Αποσυνδέστε τον εύκαμπτο σωλήνα από το στόμιο τραβώντας τον προς τα έξω. Βγάλτε το μάνταλο τραβώντας το προς τα έξω ώστε να απελευθερωθεί το επάνω μέρος του μοτέρ. Ανασηκώστε το επάνω μέρος του μοτέρ από το δοχείο. Να αδειάζετε και να καθαρίζετε πάντα το δοχείο και το σύστημα περιορισμού της στάθμης νερού μετά την αναρρόφηση υγρών.

Αδειάστε το δοχείο γέρνοντάς το προς τα πίσω ή προς το πλάι και χύστε τα υγρά σε ένα σιφόνι δαπέδου ή άλλο παρόμοιο μέσο.

Επανατοποθετήστε το επάνω μέρος του μοτέρ στο δοχείο. Ασφαλίστε το επάνω μέρος του μοτέρ με τα μάνταλα.

Κατά την εκτέλεση απαιτητικών ελιγμών, μπορεί να ενεργοποιηθεί κατά λάθος η συσκευή περιορισμού της στάθμης νερού. Σε περίπτωση που συμβεί κάτι τέτοιο, απενεργοποιήστε το μηχανήμα και περιμένετε 3 δευτερόλεπτα για να επαναφέρετε τη συσκευή. Έπειτα, συνεχίστε να χρησιμοποιείτε κανονικά το μηχανήμα.

#### 3.4 Αναρρόφηση στερεών

##### ΠΡΟΣΟΧΗ

 Αναρρόφηση υλικών επικινδύνων για το περιβάλλον.

Τα αναρροφούμενα υλικά ενδέχεται να είναι επικίνδυνα για το περιβάλλον.

1. Απορρίψτε τα υλικά σύμφωνα με τους ισχύοντες κανονισμούς.

Μετά την αναρρόφηση στερεών υλικών και πριν το άδειασμα του κάδου, να αφαιρείτε το βύσμα από την πρίζα. Βγάλτε το μάνταλο τραβώντας το προς τα έξω ώστε να απελευθερωθεί το επάνω μέρος του μοτέρ. Ανασηκώστε το επάνω μέρος του μοτέρ από το δοχείο.

**Φίλτρο:** Ελέγξτε τα φίλτρα. Για να καθαρίσετε το φίλτρο, μπορείτε να το ανακινήσετε, να το βουρτσίσετε ή να το πλύνετε. Πριν ξεκινήσετε ξανά τη συλλογή της σκόνης, περιμένετε να στεγνώσει το φίλτρο.

**Σακούλα σκόνης:** Ελέγξτε τη σακούλα για να διαπιστώσετε σε ποιο βαθμό είναι γεμάτη. Εάν είναι απαραίτητο, αντικαταστήστε τη σακούλα σκόνης. Αφαιρέστε την παλιά σακούλα. Τοποθετήστε τη νέα σακούλα περνώντας το χαρτονένιο κομμάτι με την ελαστική μεμβράνη μέσα από το στόμιο αναρρόφησης. Βεβαιωθείτε ότι η ελαστική μεμβράνη περνά ολόκληρη μέσα από το ανυψωμένο τμήμα του στόμιου αναρρόφησης.

**Μετά το άδειασμα:** Κλείστε το επάνω μέρος του μοτέρ στο δοχείο και ασφαλίστε το με τα μάνταλα. Μην συλλέγετε ποτέ στέρεα υλικά χωρίς να είναι τοποθετημένο στο μηχανήμα το φίλτρο. Η απόδοση αναρρόφησης του μηχανήματος εξαρτάται από το μέγεθος και την ποιότητα του φίλτρου και της σακούλας σκόνης. Συνεπώς, πρέπει να χρησιμοποιείτε μόνο αυθεντικά φίλτρα και σακούλες σκόνης.

## 4 Μετά τη χρήση του μηχανήματος

### 4.1 Μετά τη χρήση

Να αφαιρείτε το βύσμα από την πρίζα όταν δεν χρησιμοποιείτε το μηχανήμα. Να τυλίγετε το καλώδιο ξεκινώντας από το μηχανήμα. Το καλώδιο τροφοδοσίας μπορεί να τυλιχθεί γύρω από το επάνω μέρος του μοτέρ ή γύρω από το δοχείο, ή να στερεωθεί στο παρεχόμενο άγκιστρο ή σε άλλο μέσο στερέωσης. Ορισμένα μοντέλα διαθέτουν ειδικές θέσεις αποθήκευσης για τα εξαρτήματα.

### 4.2 Μεταφορά

1. Πριν από τη μεταφορά του μηχανήματος, να κλείνετε όλα τα μάνταλα.
2. Μην γέρνετε το μηχανήμα όταν υπάρχει υγρό μέσα στο δοχείο συλλογής απορριμμάτων.
3. Μην χρησιμοποιείτε άγκιστρο ανύψωσης για να σηκώσετε το μηχανήμα.

### 4.3 Αποθήκευση

#### ΠΡΟΣΟΧΗ



Να αποθηκεύετε το μηχανήμα σε στεγνό χώρο, όπου θα προστατεύεται από τη βροχή και τον παγετό. Αυτό το μηχανήμα πρέπει να φυλάσσεται μόνο σε εσωτερικούς χώρους.

### 4.4 Ανακύκλωση του μηχανήματος

Αποσύρετε το παλιό μηχανήμα από τη λειτουργία.

1. Βγάλτε το μηχανήμα από την πρίζα.
2. Κόψτε το καλώδιο ρεύματος.
3. Μην απορρίπτετε τις ηλεκτρικές συσκευές με τα οικιακά απορρίμματα.



Όπως καθορίζεται στην ευρωπαϊκή οδηγία 2012/19/ΕΕ σχετικά με τα απόβλητα ειδών ηλεκτρικού και ηλεκτρονικού εξοπλισμού, τα χρησιμοποιημένα ηλεκτρικά προϊόντα πρέπει να συλλέγονται ξεχωριστά και να ανακυκλώνονται με οικολογικό τρόπο.

## 5 Συντήρησηση

### 5.1 Τακτική συντήρηση και επιθεώρησηση

Η τακτική συντήρηση και η επιθεώρησηση του μηχανήματος πρέπει να πραγματοποιούνται από ειδικευμένο προσωπικό σύμφωνα με τη σχετική νομοθεσία και τους κανονισμούς. Ειδικότερα, πρέπει να πραγματοποιούνται συχνά ηλεκτρικές δοκιμές της γείωσης, της αντίστασης της μόνωσης και της κατάστασης του εύκαμπτου καλωδίου.

Σε περίπτωση ελαττώματος, το μηχανήμα ΠΡΕΠΕΙ να αποσύρεται από τη λειτουργία, να ελέγχεται και να επισκευάζεται από εξουσιοδοτημένο τεχνικό.

Τουλάχιστον μία φορά τον χρόνο, ένας τεχνικός της Makita ή άλλο εξειδικευμένο άτομο πρέπει να διενεργεί τεχνικό έλεγχο εξετάζοντας μεταξύ άλλων τα φίλτρα, τη στεγανότητα και τα χειριτήρια.

### 5.2 Συντήρησηση

Πριν από την εκτέλεση εργασιών συντήρησης, βγάλτε το βύσμα από την πρίζα. Πριν χρησιμοποιήσετε το μηχανήμα, βεβαιωθείτε ότι η συχνότητα και η τάση που αναγράφονται στην πινακίδα τεχνικών χαρακτηριστικών αντιστοιχούν με την τάση του δικτύου.

Το μηχανήμα έχει σχεδιαστεί για συνεχή βαριά χρήση. Το φίλτρο σκόνης πρέπει να αντικαθίσταται ανάλογα με τον αριθμό των ωρών λειτουργίας. Να καθαρίζετε το δοχείο με ένα στεγνό πανί και μια μικρή ποσότητα καθαριστικού.

Κατά τη διάρκεια της συντήρησης και του καθαρισμού, ο χειρισμός του μηχανήματος δεν πρέπει να

D

GB

F

NL

I

N

S

DK

FI

E

P

GR

SLO

HR

SK

CZ

PL

H

RO

BG

RUS

KAZ

EST

LV

LT

AL

MK

SR

UK

ZH

AR

Makita VC2000L

εκθέτει σε κίνδυνο το προσωπικό συντήρησης ή άλλα άτομα.

Στη ζώνη συντήρησης

- Χρησιμοποιείτε υποχρεωτικά σύστημα αερισμού με φίλτρο.
- Φοράτε προστατευτικό ρουχισμό.
- Καθαρίζετε τον χώρο συντήρησης ώστε να μην εξαπλωθούν επιβλαβείς ουσίες στη γύρω περιοχή.

Κατά τις εργασίες συντήρησης και επισκευής, τα μολυσμένα εξαρτήματα που δεν ήταν δυνατόν να καθαριστούν ικανοποιητικά πρέπει:

- Να συσκευαστούν σε σακούλες που κλείνουν με απόλυτα στεγανό τρόπο.
- Να απορριφθούν σύμφωνα με τους ισχύοντες κανονισμούς για την απόρριψη αυτού του είδους αποβλήτων.

Για λεπτομέρειες σχετικά με το σέρβις μετά την πώληση, επικοινωνήστε με τον αντιπρόσωπό σας ή τον εξουσιοδοτημένο αντιπρόσωπο σέρβις της Makita στη χώρα σας. Ανατρέξτε στο οπισθόφυλλο αυτού του εντύπου.

## 6 Περαιτέρω πληροφορίες

### 6.1 Δήλωση συμμόρφωσης για την ΕΕ

Εμείς ως κατασκευαστές με επαγγελματική διεύθυνση

**Makita Europe N.V.**  
**Jan-Baptist Vinkstraat 2**  
**3070 Kortenberg**  
**BELGIUM**

εξουσιοδοτούμε την Hiroshi Tsujimura για τη σύνταξη του τεχνικού φακέλου και δηλώνουμε με δική μας ευθύνη ότι το προϊόν συμμορφώνεται με τις σχετικές Οδηγίες της ΕΕ.

Προϊόν: Ηλεκτρική σκούπα  
 Τύπος: VC2000L

Σχετικές οδηγίες της ΕΕ:  
 2006/42/ΕΚ, 2014/30/ΕΕ, 2011/65/ΕΕ

Εφαρμοζόμενα εναρμονισμένα πρότυπα:  
 EN 60335-1:2012+A11:2014  
 EN 60335-2-69:2012  
 EN 55014-1:2006+A1:2009+A2:2011  
 EN 55014-2:2015  
 EN 61000-3-2:2014  
 EN 61000-3-3:2013  
 EN 50581:2012

Kortenberg, Belgium 11.02.2020  
 Hiroshi Tsujimura



**Director - Makita Europe N.V.**

## 6.2 Τεχνικά χαρακτηριστικά

Makita VC2000L						
		EU	GB		CH	US
Τάση δικτύου	V	220-240V	230V	110V	230V	120V
Ισχύς P <sub>IEC</sub>	W	1000	1000	1000	1000	1000
Συχνότητα δικτύου τροφοδοσίας	Hz	50/60	50/60	50/60	50/60	50/60
Ασφάλεια	A	16	13	16	10	15
Βαθμός προστασίας υγρασία, σκόνη)		IP24				
Κατηγορία προστασίας (ηλεκτρισμός)		II ☐	II ☐	II ☐	II ☐	II ☐
Ροή αέρα	m <sup>3</sup> /h (l/min) cfm	216 (3600) 127				
Κενό	hPa mbar	210 210				
Επιφάνειες μέτρησης στάθμης ηχητικής πίεσης σε απόσταση 1 m, EN 60704-1	dB(A) ±2	72				
Θόρυβος κατά την λειτουργία	dB(A) ±2	64				
Όγκοι δοχείων	μέγ.	l (UKgal/USgal)				
	σκόνη	l (UKgal/USgal)				
	νερό	l (UKgal/USgal)				
Βαθμός περιορισμού παρασίτων		55014-1				
Τάξη σκόνης		L				
Δόνηση ISO 5349	m/s <sup>2</sup> ±1	<1,5				
Διαστάσεις (μήκος / πλάτος / ύψος)	mm	375 / 385 / 505				
Βάρος	kg	7,5				

Τα τεχνικά χαρακτηριστικά και οι λεπτομέρειες υπόκεινται σε αλλαγές χωρίς προηγούμενη ειδοποίηση.

D  
GB  
F  
NL  
I  
N  
S  
DK  
FI  
E  
P  
GR  
SLO  
HR  
SK  
CZ  
PL  
H  
RO  
BG  
RUS  
KAZ  
EST  
LV  
LT  
AL  
MK  
SR  
UK  
ZH  
AR

## Hitri referenčni priročnik

### Krmilni elementi

- 1 Kljuka za cev
- 2 Dodatek možnosti
- 3 Push&Clean
- 4 Ročaj
- 5 Stikalo
- 6 Kolo
- 7 Rezervoar
- 8 Vhodni priključek
- 9 Zapah

### Hitri referenčni priročnik s slikami

Hitri referenčni priročnik s slikami je namenjen za pomoč pri začetku uporabe, upravljanju in shranjevanju enote. Priročnik je razdeljen na 3 poglavja, ki so označena s simboli:

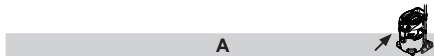

#### Predn začetne

- A1 - Odpakiranje dodatkov
- A2 - Namestitev filtrirne vrečke
- A3 - Vstavitev cevi
- A4 - Pričvrstitev cevi
- A5 - Namestitev dodatkov



#### Upravljanje/delovanje

- B1 - Praznjenje zbiralnika
- B2 - Funkcija izpihovanja
- B3 - Očiščenje filtrskega elementa – Push&Clean
- B4 - Shranjevanje kabla
- B5 - Shranjevanje cevi

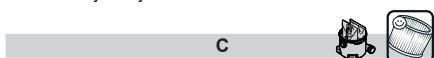

#### Vzdrževanje

- C1 - Zamenjava filtrirne vrečke
- C2 - Zamenjava filtra

## Vsebina

<b>1 Varnostna navodila</b>	<b>127</b>
1.1 Oznake v navodilih	127
1.2 Navodila za uporabo	127
1.3 Namen in predvidena uporaba	127
1.4 Električna povezava	127
1.5 Podaljšek	128
1.6 Garancija	128
1.7 Pomembna opozorila	128
1.8 Dvojno izolirane naprave	129
<b>2 Tveganja</b>	<b>130</b>
2.1 Električni sestavni deli	130
2.2 Sesanje tekočin	131
2.3 Nevaren prah	131
2.4 Dodatki in rezervni deli	131
2.5 Eksplozivne ali vnetljive okoliščine	131
2.6 Funkcija izpihovanja	132
<b>3 Upravljanje/delovanje</b>	<b>132</b>
3.1 Zagon in upravljanje naprave	132
3.2 Očiščenje filtrskega elementa – Push&Clean	132
3.3 Moko sesanje	132
3.4 Suho sesanje	132
<b>4 Po uporabi naprave</b>	<b>133</b>
4.1 Po uporabi	133
4.2 Prevoz	133
4.3 Shranjevanje	133
4.4 Recikliranje naprave	133
<b>5 Vzdrževanje</b>	<b>133</b>
5.1 Redno servisiranje in pregled	133
5.2 Vzdrževanje	133
<b>6 Nadaljnje informacije</b>	<b>134</b>
6.1 Izjava o skladnosti ES	134
6.2 Specifikacije	134

# 1 Varnostna navodila



Pred obratovanjem sesalca nujno preberite navodila za uporabo in ga shranite na lahko dostopnem mestu.

## Nadaljnje informacije

Več informacij o napravi lahko najdete na naši spletni strani [www.makita.com](http://www.makita.com).

Če imate dodatna vprašanja, se obrnite na servisnega zastopnika družbe Makita, ki je odgovoren za popravila v vaši državi.

Glejte zadnjo stran tega dokumenta.

### 1.1 Oznake v navodilih

#### NEVARNOST



Nevarnost, ki neposredno povzroča resne ali neodpravljljive poškodbe ali celo smrt.

#### OPOZORILO



Nevarnost, ki lahko povzroči resne poškodbe ali celo smrt.

#### POZOR



Nevarnost, ki lahko povzroči manjše poškodbe in škodo.

### 1.2 Navodila za uporabo

Napravo je:

- dovoljeno uporabljati le osebam, ki so se seznanile z njeno pravilno uporabo in so bile izrecno zadolžene za njeno upravljanje
- dovoljeno uporabljati le pod nadzorom

Ta naprava ni namenjena uporabi osebam (vključno z otroki) z omejenimi fizičnimi, senzoričnimi ali psihičnimi sposobnostmi in tistimi s pomanjkanjem izkušenj in znanja.

Otroci morajo biti pod nadzorom, da se ne bodo igrali z napravo.

Ne uporabljajte nevarnih delovnih metod.

Nikoli ne uporabljajte naprave brez vstavljenega filtra.

Izklopite napravo in jo izključite iz omrežja v naslednjih okoliščinah:

- Pred čiščenjem in popravili
- Pred zamenjavo sestavnih delov
- Pred zamenjavo naprave
- Če se pojavi pena ali izhaja tekočina

Poleg navodil za uporabo in obvezujočih predpisov za preprečevanje nesreč, ki veljajo v državi upora-

be, upoštevajte tudi priznane predpise za varnost in pravilno uporabo.

Pred začetkom dela mora biti delovno osebje obveščeno o in usposobljeno glede:

- uporabe naprave
- tveganj pri ravnanju z materialom, ki bo posesan
- varnega odstranjevanja posesanega materiala

### 1.3 Namen in predvidena uporaba

Mobilni odstranjevalec prahu je razvit, oblikovan in podvržen strogim testom, zato je učinkovit in varen, če ga primerno vzdržujete in uporabljate v skladu s spodnjimi navodili.

Naprava je namenjena tudi za komercialno rabo, na primer v hotelih, šolah, bolnišnicah, tovarnah, trgovinah, pisarnah in najetih poslovnih prostorih.

Nesreče zaradi napačne uporabe lahko preprečijo le osebe, ki napravo uporabljajo.

**PREBERITE IN UPOŠTEVAJTE VSA VARNOSTNA NAVODILA!**

Ta naprava je primerna za sesanje suhega, nevteljivega prahu in tekočin.

Ostali načini uporabe veljajo za nepravilno uporabo. Proizvajalec ne prevzema nikakršne odgovornosti za morebitno škodo, ki bi nastala zaradi takšne uporabe. Odgovornost za nepravilno uporabo nosi uporabnik sam. Primerna uporaba vključuje tudi primerno rokovanje/delo, servisiranje in popravila, kot določa proizvajalec.

Ta naprava je primerna za sesanje suhega, nevteljivega prahu in tekočin ter prahu z mejnimi vrednostmi za poklicno izpostavljenost OEL (mejna vrednost izpostavljenosti) > 1 mg/m<sup>3</sup>. Prašni razred L (IEC 60335-2-69).



Material za izdelavo filtra je testiran za naprave, ki se uporabljajo za prašni razred L. Najvišja stopnja prepustnosti je 1 % in ni posebnih zahtev za odstranjevanje.

Pri odsesavanju prahu zagotovite zadostno izmenjavo zraka razreda L, ko se izpušni zrak vrača v prostor. Pred uporabo upoštevajte vse državne predpise.

### 1.4 Električna povezava

Priporočamo, da je naprava povezana z električnim omrežjem preko varovalke.

Električne dele razvrstite v naslednjem redu (vtičnice, vtiči, in položite podaljšek tako, da ohranite razred zaščite.

Priključki in spojke napajalnih kablov in podaljškov morajo biti vodotesni.

## 1.5 Podaljšek

Kot podaljšek uporabljajte samo takšnega, ki ga je odobril proizvajalec, ali boljše kakovosti.

Ko uporabljate podaljšek, preverite minimalne zahteve za prerez kabla:

Dolžina kabla	Prerez	
	< 16 A	< 25 A
do 20 m	1,5 mm	2,5 mm <sup>2</sup>
od 20 do 50 m	2,5 mm <sup>2</sup>	4,0 mm <sup>2</sup>

## 1.6 Garancija

Za garancijo veljajo naši splošni pogoji poslovanja. Nepooblaščen prilagajanje naprave, uporaba napačnih krtač ali uporaba naprave na drug način, kot je predviden, odvezujejo proizvajalca vsakršne odgovornosti za posledično nastalo škodo.

## 1.7 Pomembna opozorila

### OPOZORILO

 Za zmanjšanje tveganja za požar, električni udar ali poškodbo, pred uporabo, prosimo, preberite in upoštevajte vsa varnostna navodila in oznake za previdnost. Ta naprava je zasnovana tako, da je varna ob uporabi za navedene funkcije čiščenja. V kolikor pride do poškodbe električnih ali mehanskih delov, mora pred uporabo napravo in/ali dodatno opremo popraviti pristojni servisni center ali proizvajalec, da se boste izognili nadaljnjim poškodbam naprave ali fizičnim poškodbam uporabnika.

Naprave nikoli ne puščajte priklopljene na napajanje. Odklopite jo iz vtičnice, ka-

dar je ne uporabljate in pred vzdrževanjem.

Zunanja uporaba naprave naj bo omejena le na občasno uporabo.

Naprave ne uporabljajte, če sta kabel ali vtič poškodovana. Za odklop primite vtič, ne kabla. Vtiča ali naprave ne prijemajte z mokrimi rokami. Pred odklopom izključite vse krmilne mehanizme.

Naprave ne vlecite in ne prenašajte za kabel, kabla ne uporabljajte namesto ročaja, ne pripirajte kabla z vrati in ne zategujte kabla okrog ostrih robov ali vogalov. Z napravo ne zapeljite čez kabel. Kabel ne sme priti v bližino vročih površin.

Pazite, da lasje, ohlapna oblačila, prsti in drugi deli telesa ne bodo v bližini odprtih in premičnih delov. Ne vstavljajte predmetov v odprtine in ne uporabljajte naprave, če so odprtine zamašene. Pazite, da se v odprtinah ne nabere prah, kosmi, lasje in karkoli drugega, kar bi lahko oviralo pretok zraka.

Ne uporabljajte naprave zunaj pri nizkih temperaturah.



Naprave ne uporabljajte za sesanje vnetljivih ali gorljivih tekočin, kakršna je npr. bencin, in je ne uporabljajte v območjih, kjer bi te tekočine lahko bile prisotne.

Ne sesajte ničesar, kar se žge ali kadi, npr. cigaret, vžigalic ali vročega pepela.

Pri čiščenju na stopnicah bodite še posebej previdni.

Naprave ne uporabljajte, če filtri niso pritrjeni.

Če naprava ne deluje ustrezno ali če je padla, je bila poškodovana, ste jo pustili zunaj ali je padla v vodo, jo vrnite v servisni center ali prodajalcu.

Če iz naprave izteka pena ali tekočina, jo nemudoma izklopite.

Naprave ne uporabljajte kot vodno črpalko. Naprava je namenjena sesanju zračnih in vodnih mešanic.

Napravo priključite na primerno ozemljeno napajalno omrežje. Vtičnica in podaljšek morata imeti delujoč zaščitni vodnik.

Na delovnem mestu zagotovite dobro prezračevanje.

Ne uporabljajte naprave kot lestev. Naprava se lahko prevrne in poškoduje. Nevarnost poškodb.

## 1.8 Dvojno izolirane naprave



### POZOR

**⚠** Uporabljajte le na način, opisan v tem priročniku in le z dodatki, ki jih pri proizvajalec.

**PREDEN PRKLOPITE VAŠ ČISTILNIK NA NAPAŽANJE,** pogledajte ploščico za tehnične navedbe na čistilniku, da boste preverili, ali se nazivna napetost ujema v okviru 10 % razpoložljive napetosti.

Ta naprava je opremljena z dvojno izolacijo. Uporabljajte samo identične na do mestne dele. Glejte navodila za servisiranje dvojno izoliranih naprav.

Pri dvojno izoliranih napravah sta omogočena dva sistema izolacije namesto ozemljitve. Na dvojno izolirani napravi ni nameščena nobena ozemljitev, prav tako je ne smete dodati. Servisiranje dvojno izolirane naprave zahteva izjemno

D
GB
F
NL
I
N
S
DK
FI
E
P
GR
SLO
HR
SK
CZ
PL
H
RO
BG
RUS
KAZ
EST
LV
LT
AL
MK
SR
UK
ZH
AR

previdnost in temeljito poznavanje sistema, zato naj ga izvaja le usposobljeno servisno osebje. Nadomestni deli za dvojno izolirano napravo morajo biti identični delom, ki jih nadomeščajo. Dvojno izolirana naprava je označena z besedami "DOUBLE INSULATION" ali "DOUBLE INSULATED." Na izdelku je lahko uporabljen tudi simbol (kvadrat v kvadratu).

Naprava je opremljena s posebej zasnovanim kablom, ki ga je v primeru poškodbe treba zamenjati s kablom enakega tipa. Ta je na voljo v pooblaščenih servisnih centrih in pri prodajalcih in ga mora namestiti usposobljeno osebje.

## 2 Tveganja

### 2.1 Električni sestavni deli

#### NEVARNOST

 Deli zgornjega dela naprave so pod napetostjo.

Stik s sestavnimi deli, ki so pod napetostjo, lahko povzroči resne poškodbe oziroma celo smrt.

1. Nikdar zgornjega dela naprave na škropite z vodo.

#### NEVARNOST

 Okvarjen napajalni kabel lahko povzroči do električni udar.

Dotikanje okvarjenega napajalnega kabla lahko povzroči resne ali celo smrtne poškodbe.

1. Ne poškodujte omrežnega priključnega kabla (ne smete ga, na primer, povoziti, nategovati ali stiskati).
2. Redno preverjajte, če je priključni kabel poškodovan ali kaže znake staranja.
3. Če je električni kabel poškodovan, mora ga pooblaščen distributer za Makita ali kvalificirana oseba zamenjati, da bi se izognili tveganju.
4. Napajalnega kabla v nobenem primeru ne ovijajte okoli prsta ali katerega koli drugega telesnega dela osebe, ki upravlja napravo.

## 2.2 Sesanje tekočin

### POZOR

 Ne sesajte vnetljivih tekočin.

1. Pred sesanjem tekočin vedno odstranite filtrirno vrečko/ vrečko za odpadke in omejitev nivoja vode deluje normalno.
2. Priporočamo uporabo ločnega filtra ali filtrirne mrežice.
3. Če se pojavi pena, nemudoma prenehajte z delom in izpraznite rezervoar.

## 2.3 Nevaren prah

### POZOR

 Sesanje nevarnih snovi lahko privede do resnih ali celo usodnih poškodb.

1. S čistilnikom ne smete posesati naslednjih snovi:
  - vročih materialov (prižganih cigaret, vročega pepela itd.)
  - vnetljivih, eksplozivnih, korozivnih tekočin (npr. bencin, topila, kisline, lužnine itd.)
  - vnetljivega, eksplozivnega prahu (npr. magnezijev ali aluminijev prah itd.).

## 2.4 Dodatki in rezervni deli

### OPOZORILO

 Uporaba neoriginalnih rezervnih delov in dodatkov lahko ovira varnost in/ali delovanje naprave.

1. Uporabljajte samo originalne rezervne dele in dodatke družbe Makita. Rezervni deli, ki lahko vplivajo na zdravje in varnost upravljalca naprave ter na delovanje naprave, so sledeči:

Opis	Št. za naročanje
Filtrski element, 1 kos.	P-70219
Fleece filtrske vreče, 5 kosov	P-72899
Vrečke za odpadke, 5 kosov.	P-70297

## 2.5 Eksplozivne ali vnetljive okoliščine

### OPOZORILO

 Ta naprava ni primerna za uporabo v eksplozivnih ali vnetljivih okoliščinah, ali v takšnih okoliščinah, kjer je obstaja verjetnost takšnih okoliščin zaradi hlapljivih tekočin ali vnetljivih plinov ali hlapov.

## 2.6 Funkcija izpihovanja

### OPOZORILO

 Visokotlačni čistilnik ima funkcijo izpihovanja. Izhodnega zraka ne pihajte po zaprtem prostoru. Funkcijo izpihovanja uporabite s čisto cevjo. Prah je lahko zdravju škodljiv.

## 3 Upravljanje/delovanje

### POZOR

 Škoda, povzročena zaradi neprimerne omrežne napetosti.

Naprava se lahko poškoduje, če jo priključite na neprimerno omrežno napetost.

1. Prepričajte se, da se napetost, navedena na napravi, ujema z napetostjo lokalnega omrežja.

### 3.1 Zagon in upravljanje naprave

1. Preverite, ali je električno stikalo izključeno (v položaju 0).
2. Preverite, ali so v napravi nameščeni ustrezni filtri.
3. Nato povežite sesalno cev v sesalno odprtino na napravi, tako da cev potisnete naprej, dokler ni čvrsto pritrjena v odprtini.
4. Nato povežite obe cevi z ročajem cevi in zavrtite cevi, da boste zagotovili ustrezno prileganje. Na cev pritrdite ustrezen nastavek. Nastavek izberite glede na material, ki ga želite posesati.
5. Povežite vtič z ustrezno električno vtičnico.
7. Premaknite električno stikalo v položaj I, da boste zagnali motor.

	Izbira I: Aktivirajte napravo
	Izbira 0: Zaustavite napravo.

### 3.2 Očiščenje filterskega elementa – Push&Clean

Ko moč sesanja popušča:

1. Vklop sesalca.
2. Z dlanjo zaprite odprtino šob ali sesalne cevi.
3. Pritisnite prah filter deluje gumb vsaj trikrat za 2 sekundi. Lamele filterskega elementa se z zrač-

nim tokom, ki pri tem nastaja, očistijo nanesene-ga prahu.

4. Če moč sesanja je prenizka po čiščenju filtra: zamenjava filtra.

### 3.3 Moko sesanje

#### POZOR

 Naprava je opremljena s sistemom spremljanje gladine tekočine, ki prekine delovanje naprave, ko je dosežena najvišja raven tekočine.

1. Ko pride do tega, izključite napravo.
2. Napravo odklopite z električnega napajanja in izpraznite rezervoar.
3. Nikoli ne sesajte tekočin, če sistem spremljanja gladine tekočine in filter (filtri) niso nameščeni v napravi.
4. Ne sesajte vnetljivih tekočin
5. Pred sesanjem tekočin vedno odstranite filtrirno vrečko/vrečko za odpadke in preglejte, da pretok ali omejitve nivoja tekočine deluje normalno.
6. Če se pojavi pena, nemudoma prenehajte z delom in izpraznite rezervoar.
7. Redno čistite napravo za omejevanje ravni vode in preverjajte, če so se pojavili znaki obrabe.

Preden izpraznite rezervoar, odklopite napravo iz omrežja. Odstranite cev iz odprtine tako, da jo izvlečete. Sprostite zapaž, tako da jih potegneta navzven in se sprostijo pokrov motorja. Odprite pokrov motorja in ga umaknite z zbiralnika. Po sesanju tekočin vedno izpraznite in očistite rezervoar in sistem spremljanja gladine vode.

Izpraznite zbiralnik tako, da ga nagnete nazaj in izlijete tekočino v talni odtok ali podobno.

Znova namestite pokrov motorja na rezervoar. Pokrov motorja pričvrstite z zapahi.

Okorno rokovanje lahko nenadejano sproži napravo za spremljanje gladine vode. V tem primeru ugasnite napravo in počakajte 3 sekunde pred ponovnim priključitvijo. Nato nadaljujte z upravljanjem delovanja naprave.

### 3.4 Suho sesanje

#### POZOR

 Sesanje okolju nevarnih snovi.  
Posesane snovi so lahko nevarne za okolje.

1. Umazanijo odstranite v skladu s predpisi.

Pred praznjenjem po suhem sesanju najprej izklopite električni vtič iz vtičnice. Sprostite zapaž, tako da ga potegneta navzven in se sprostijo pokrov motorja. Pokrov motorja dvignite iz kalupa.

**Filter:** Preverite filtre. Filter lahko očistite s stresanjem, krtačenjem ali pranjem. Pred ponovnim zagonom sesanja prahu počakajte, da se filter osuši.

**Vrečka za prah:** pregledjte vrečko za faktor napoljenosti. Po potrebi zamenjajte vrečko za prah. Odstranite staro vrečko. Novo vrečko namestite tako, da kartonski del z gumijasto membrano uvedete skozi sesalno odprtino. Prepričajte se, da ste gumijasto membrano uvedli prek zvišanega dela sesalne odprtine.

**Po praznjenju:** Zaprite pokrov motorja na zbiralnik in ga pričvrstite z zapahi. Nikoli ne sesajte suhih materialov brez filtra nameščenega v napravi. Učinkovitost sesanja naprave je odvisna od velikosti in kakovosti filtra in vrečke za prah. Zato uporabljajte le originalne filtre in vrečke za prah.

## 4 Po uporabi naprave

### 4.1 Po uporabi

Po sesanju nevarnega prahu zaprite pokrov priključka in očistite zunanost naprave.

Kadar naprave ne uporabljate, odklopite vtič iz vtičnice. Kabel navijete začenši pri napravi. Napajalni kabel lahko navijete okrog pokrova motorja ali na zbiralniku ali ga odložite na kljuko oziroma na druge elemente za pritrditev. Nekatere različice imajo posebna mesta za shranjevanje pripomočkov.

### 4.2 Prevoz

1. Pred prevozom naprave zaprite vse zapaha.
2. Ne nagibajte naprave, če so v rezervoarju za odpadke prisotne tekočine.
3. Za dviganje naprave ne uporabljajte dviznih kljuk.

### 4.3 Shranjevanje

#### POZOR



Napravo shranjujte na suhem mestu, zaščiteno pred zmrzaljo. Napravo lahko shranjujete le v notranjih prostorih.

### 4.4 Recikliranje naprave

Staro napravo naredite neuporabno.

1. Izvlecite vtičak naprave.
2. Prerežite napajalni kabel.
3. Električnih naprav ne vrzite v hišne smeti.



Kot določa evropska Direktiva 2012/19/EU o starih električnih in elektronskih napravah, je treba rabljeno električno blago zbirati posebej in ga reciklirati na ekološki način.

## 5 Vzdrževanje

### 5.1 Redno servisiranje in pregled

Redno servisiranje in pregled vaše naprave mora izvesti ustrezno usposobljeno osebje v skladu z veljavno zakonodajo in predpisi. Še posebej je treba redno preverjati neprekinjenost ozemljitve, upornost izolacije in stanje upogljivega kabla.

V primeru napake MORATE takoj prenehati uporabljati napravo, ki jo mora temeljito pregledati in popraviti pooblaščen servisno osebje.

Tehnik družbe Makita ali za to izučena oseba, mora najmanj enkrat letno izvesti tehnični pregled, vključno s filtri, zračnim tesnjenjem in mehanizmi nadzora.

### 5.2 Vzdrževanje

Pred vzdrževalnimi postopki odklopite vtič iz vtičnice. Preden uporabite napravo, se prepričajte, da se frekvenca in napetost, ki sta navedeni na ploščici za tehnične navedbe, ujemata z napetostjo v omrežju.

Čistilnik je zasnovan za trajno težko delo. Filter za prah je treba obnoviti glede na število ur delovanja. Napravo čistite s suho krpo in z majhno količino loščila v razpršilu.

Med vzdrževanjem in čiščenjem ravnajte z napravo na način, ki ne predstavlja nevarnosti za vzdrževalce in ostale osebe.

Na območju vzdrževanja

- Uporabljajte obvezno filtrirano prezračevanje
- Nosite zaščitno obleko
- Očistite vzdrževalno površino na način, da nevarne snovi ne izhajajo v okolico.

V kolikor med vzdrževanjem in popravili ni možno ustrezno očistiti onesnaženih delov, morajo biti onesnaženi deli:

- Zapakirani v dobro zatesnjenih vrečkah
- Odstranjeni na način, da zadošča veljavnim predpisom odlaganja tovrstnih odpadnih snovi.

Za podrobnosti o po prodajnih storitvah se obrnite na vašega prodajalca ali servisnega zastopnika družbe Makita, ki je odgovoren za popravila v vaši državi. Glejte zadnjo stran tega dokumenta.

## 6 Nadaljnje informacije

### 6.1 Izjava o skladnosti ES

Kot proizvajalci s poslovnim naslovom

**Makita Europe N.V.**  
**Jan-Baptist Vinkstraat 2**  
**3070 Kortenberg**  
**BELGIUM**

pooblastimo Hiroshi Tsujimura za pripravo tehnične dokumentacije in izjavljamo, da je izdelek v skladu z ustreznimi direktivami EU.

Izdelek: Sesalnik  
 Vrsta: VC2000L

Ustrezne direktive EU:  
 2006/42/ES, 2014/30/EU, 2011/65/EU

Uporabljeni usklajeni standardi:  
 EN 60335-1:2012+A11:2014  
 EN 60335-2-69:2012  
 EN 55014-1:2006+A1:2009+A2:2011  
 EN 55014-2:2015  
 EN 61000-3-2:2014  
 EN 61000-3-3:2013  
 EN 50581:2012

Kortenberg, Belgium 11.02.2020  
 Hiroshi Tsujimura



**Director - Makita Europe N.V.**

### 6.2 Specifikacije

Makita VC2000L						
		EU	GB	CH	US	
Omrežna napetost	V	220-240V	230V	110V	230V	120V
Sprejem moči P <sub>IEC</sub>	W	1000	1000	1000	1000	1000
Frekvenca omrežja	Hz	50/60	50/60	50/60	50/60	50/60
Omrežna varovalka	A	16	13	16	10	15
Stopnja zaščite (vlaga, prah)		IP24				
Zaščitni razred (električni)		II □	II □	II □	II □	II □
Zračni volumski tok	m <sup>3</sup> /h (l/min) cfm	216 (3600) 127				
Vakuum	hPa mbar	210 210				
Merilna površinska jakost zvoka na 1 m razdalji, EN 60704-1	dB(A) ±2	72				
Hrup pri delu	dB(A) ±2	64				
Volumen posode	maks..	I (UKgal/USgal)				
	prahu	I (UKgal/USgal)				
	vode	I (UKgal/USgal)				
Stopnja radijskih motenj		55014-1				
Klasifikacija prahu – razred		L				
Vibracije ISO 5349	m/s <sup>2</sup> ±1	<1,5				
Dimenzije (dolžina / širina / višina)	mm	375 / 385 / 505				
Teža	kg	7,5				

Pridržujemo si pravico do spremembe specifikacij in podrobnosti brez predhodnega obvestila.

# Vodič za brz početak

## Radni elementi

- 1 Kuka za crijevo
- 2 Položaji dodataka
- 3 Push&Clean
- 4 Drška
- 5 Prekidač
- 6 Kotač
- 7 Spremnik
- 8 Dovodni priključak
- 9 Jezičac

## Slikovni vodič za brz početak

Slikovni vodič za brz početak osmišljen je tako da vam pomogne pri početku uporabe, rukovanju i spremanju jedinice. Vodič je podijeljen na 3 odjeljaka predstavljena simbolima.

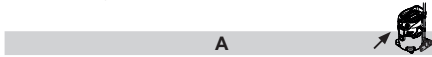

### Prije početka

- A1 - Raspakiranje dodatnog pribora
- A2 - Ugradnja filtera vrećice
- A3 - Umetanje crijeva
- A4 - Učvršćivanje cijevi
- A5 - Zamjena dodatnog pribora

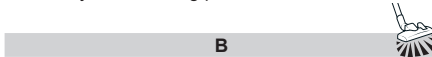

### Kontrola / uporaba

- B1 - Pražnjenje spremnika
- B2 - Funkcija puhalice
- B3 - Čišćenje filtera – Push&Clean
- B4 - Spremanje kabela
- B5 - Spremanje crijeva



### Održavanje

- C1 - Zamjena filtera vrećice
- C2 - Zamjena filtera

# Sadržaj

<b>1 Sigurnosne upute</b> .....	<b>136</b>
1.1 Simboli uporabljeni za označavanje uputa .....	136
1.2 Upute za uporabu.....	136
1.3 Svrha i namjena .....	136
1.4 Električne veze.....	136
1.5 Produžni kabel .....	136
1.6 Jamstvo .....	137
1.7 Važna upozorenja .....	137
1.8 Dvostruko izolirani uređaji .....	138
<b>2 Rizici</b> .....	<b>139</b>
2.1 Električni sklopovi.....	139
2.2 Usisavanje tekućina .....	139
2.3 Opasna prašina.....	140
2.4 Rezervni dijelovi i pribor .....	140
2.5 U eksplozivnoj ili zapaljivoj atmosferi .....	140
2.6 Funkcija puhalice .....	140
<b>3 Kontrola/uporaba</b> .....	<b>141</b>
3.1 Pokretanje i uporaba uređaja .....	141
3.2 Čišćenje filtera – Push&Clean.....	141
3.3 Moko usisavanje .....	141
3.4 Suho usisavanje .....	141
<b>4 Nakon uporabe stroja</b> .....	<b>142</b>
4.1 Nakon uporabe.....	142
4.2 Transport .....	142
4.3 Spremanje.....	142
4.4 Recikliranje stroja.....	142
<b>5 Održavanje</b> .....	<b>142</b>
5.1 Redovito servisiranje i pregled .....	142
5.2 Održavanje.....	142
<b>6 Dodatne informacije</b> .....	<b>143</b>
6.1 EU izjava o sukladnosti .....	143
6.2 Specifikacije .....	143



# 1 Sigurnosne upute



Prije korištenja uređaja obavezno pročitajte upute, te ih odložite nadohvat ruke.

## Dodatna podrška

Dodatne informacije o uređaju možete pronaći na našem web-mjestu [www.makita.com](http://www.makita.com).

Za dodatne upute obratite se servisnom predstavniku tvrtke Makita u vašoj državi.

Pogledajte stražnju stranicu ovog dokumenta.

### 1.1 Simboli uporabljeni za označavanje uputa

#### OPASNOST

 Opasnost kod koje su neizbježne teške ili nepopravljive tjelesne ozljede ili čak i smrt.

#### UPOZORENJE

 Opasnost koja može uzrokovati teške tjelesne ozljede ili čak i smrt.

#### OPREZ

 Opasnost koja može uzrokovati lakše tjelesne ozljede ili oštećenja.

### 1.2 Upute za uporabu

Ovaj uređaj:

- smiju koristiti samo osobe koje su upućene u njegovu pravilnu uporabu i kojima je posebno dodijeljen zadatak rukovanja njime
- se smije koristiti samo pod nadzorom

Ovaj uređaj nije namijenjen za uporabu od strane osoba (uključujući djecu) sa smanjenim tjelesnim, osjetilnim ili mentalnim sposobnostima ili nedostatkom iskustva ili znanja.

Djeca moraju biti pod nadzorom kako bi se osiguralo da se ne igraju s uređajem.

Ne koristite nepouzđane tehnike rada.

Nemojte nikada rabiti uređaj bez filtra.

Isključite uređaj i iskopčajte električni utikač u sljedećim situacijama:

- Prije čišćenja i servisiranja
- Prije mijenjanja dijelova
- Prije zamjene uređaja
- Ako se razvije pjena ili počne izlaziti tekućina

Pored uputa za uporabu i odgovarajućih propisa o sprječavanju nezgoda koje važe u zemlji u kojoj se uređaj rabi, pridržavajte se općih propisa o sigurnoj i pravilnoj uporabi.

Prije početka uporabe osoblje mora biti informirano i obučeno za sljedeće:

- uporaba stroja
- opasnosti povezane s materijalom koji se usisava
- sigurno zbrinjavanje usisanog materijala

### 1.3 Svrha i namjena

Ovaj prijenosni odstranjivač prašine projektiran je, razvijen i rigorozno testiran kako bi učinkovito i sigurno funkcionirao kada se pravilno održava i koristi u skladu sa sljedećim uputama.

Uređaj je prikladan i za komercijalnoj uporabi, na primjer u hotelima, školama, bolnicama, tvornicama, trgovinama, uredima i prostorima za najam.

Nesreće uslijed nepropisne uporabe mogu spriječiti isključivo osobe koje upotrebljavaju uređaj.

**PROČITAJTE I PRIDRŽAVAJTE SE SVIH SIGURNOSNIH UPUTA.**

Uređaj je prikladan za usisavanje suhe, nezapaljive prašine i tekućina.

Bilo kakvo drugo korištenje smatra se kao nepravilno korištenje. Proizvođač nije odgovoran za bilo kakvo oštećenje nastalo kao rezultat takvog korištenja. Opasnost od takvog korištenja isključiva je odgovornost korisnika. Pravilno korištenje također uključuje pravilan rad, servisiranje i popravke kao što navodi proizvođač.

Uređaj je prikladan za usisavanje suhe, nezapaljive prašine i tekućina te opasnih tekućina s vrijednošću OEL (ograničenje profesionalne izloženosti) > 1 mg/m<sup>3</sup>. Razred prašine L (IEC 60335-2-69).



Za strojeve namijenjene razredu prašine L testiran je materijal filtra. Maksimalna stopa permeabilnosti je 1 % te nema posebnih zahtjeva za zbrinjavanje.

Za odstranjivače prašine osigurajte primjerenu stopu promjene zraka L kada se izlazni zrak vraća u prostoriju. Prije uporabe pridržavajte se nacionalnih propisa.

### 1.4 Električne veze

Preporučuje se da stroj priključite preko prekidača.

Organizirajte električne dijelove (utičnice, utikače i spojeve) i položite produžni kabel tako da se zajamči razred zaštite.

Priključci i spojevi kabela napajanja i produžnih kabela moraju biti vodonepropusni.

### 1.5 Produžni kabel

Kao produžni kabel koristite samo verziju koju specifikira proizvođač ili kvalitetniju.



Prilikom uporabe produžnog kabela provjerite minimalne poprečne presjeke kabela:

Duljina kabela	Poprečni presjek	
	< 16 A	< 25 A
do 20 m	1.5 mm <sup>2</sup>	2.5 mm <sup>2</sup>
20 do 50 m	2.5 mm <sup>2</sup>	4.0 mm <sup>2</sup>

### 1.6 Jamstvo

Naši opći uvjeti poslovanja primjenjuju se sukladno jamstvu.

Neovlaštene preinake uređaja, uporaba nepravilnih četki i uporaba uređaja na bilo koji način, osim načina za koji je uređaj namijenjen proizvođača oslobađaju od bilo kave odgovornosti za proizašlu štetu.

## 1.7 Važna upozorenja

### UPOZORENJE

 Kako biste umanjili opasnost od požara, električnog udara ili ozljede, prije uporabe pročitajte i pridržavajte se svih sigurnosnih uputa i oznaka za oprez. Ovaj stroj dizajniran je tako da bude siguran kada se rabi na funkcije čišćenja na specificiran način. U slučaju oštećenja električnih ili mehaničkih dijelova, stroj i/ili pribor treba prije uporabe popraviti osposobljeni servisni centar ili proizvođač kako bi se izbjegla daljnja oštećenja uređaja i tjelesne ozljede korisnika.

Stroj ne ostavljajte bez nadzora dok je ukopčan. Iskopčajte ga iz utičnice kada ga ne upotrebljavate i prije održavanja.

Uporaba uređaja na otvorenom mora biti ograničena na povremenu uporabu.

Ne rabite s oštećenim kablom ili utikačem. Prilikom iskopčavanja uhvatite utikač, a ne kabel. Utikačem ili strojem ne rukujte mokrim rukama. Prije iskopčavanja isključite sve komande.

Uređaj ne povlačite i ne nosite ga za kabel i ne rabite kabel kao ručku. Kabel nemojte priklještit vratima i nemojte ga vući oko oštih rubova ili kutova. Strojem ne prelazite preko kabela. Kabel držite podalje od zagrijanih površina.

Kosu, labavu odjeću, prste i sve dijelove tijela držite podalje od otvora i pokretnih dijelova. Ne stavljajte nikakve predmete u otvore i ne rabite uređaj sa začepljenim otvorima. Otvori moraju biti čisti, bez prašine, prljavštine, kose i bilo čega što bi moglo smanjiti protok zraka.

Ne rabite na otvorenom pri niskim temperaturama.

Ne rabite za usisavanje zapaljivih tekućina, kao što je benzin i ne rabite ga u područjima gdje bi mogle biti prisutne.



Ne usisavajte ništa što je zapaljeno ili se dimi, kao što su cigarete, šibice ili vrući pepeo.

Prilikom čišćenja stepenica budite osobito oprezni.

Ne rabite ako nisu montirani filtri.

Ako stroj ne funkcionira pravilno ili je pao, bio oštećen, ostavljen na otvorenom ili je pao u vodu, vratite ga u servisni centar ili trgovcu.

Ako pjena ili tekućina iscure iz uređaja, odmah ga isključite.

Stroj se ne smije koristiti kao pumpa za vodu. Stroj je namijenjen usisavanju zraka i vodenih smjesa.

Priključite stroj na propisno uzemljeno napajanje. Utičnica i produžni kabel moraju biti opremljeni funkcionalnim zaštitnim vodičem.

Na radnom mjestu osigurajte dobro provjetranje.

Ne rabite stroj kao ljestve. Stroj se može prevrnuti i oštetiti. Opasnost od ozljede.

## 1.8 Dvostruko izolirani uređaji

### UPOZORENJE

 Koristite samo kao što je opisano u ovom priručniku i samo s preporučenim priključcima proizvođača.

**PRIJE UKLJUČIVANJA VAŠEG UREĐAJA ZA ČIŠĆENJE**, provjerite natpisnu pločicu na uređaju za čišćenje kako biste vidjeli ako se nazivni napon slaže unutar 10% od dostupnog napona.

Ovaj uređaj isporučuje se s dvostrukom izolacijom. Koristite samo identične zamjenske dijelove. Pogledajte upute za servisiranje dvostruko izoliranih uređaja.

U dvostruko izoliranim uređajima, postoje dva sustava izolacije umjesto uzemljenja. Znači da u dvostruko izoliranim uređajima nije omogućeno uzemljenje niti ga je potrebno dodavati u uređaj. Servisiranje dvostruko izoliranih uređaja zahtjeva izuzetan oprez i poštovanje sustava te ga treba izvoditi samo kvalificirani servisni tehničar. Zamjenski dijelovi za dvostruko izolirani uređaj

moraju biti identični dijelovima koje zamjenjuju. Dvostruko izolirani uređaj označen je s riječima „DOUBLE INSULATION“ ili „DOUBLE INSULATED“. (Dvostruka izolacija). Simbol (kocka u kocki) također se može koristiti na uređaju.

Uređaj je opremljen sa specijalno dizajniranim kablom, koji ako se ošteti, mora biti zamijenjen s kablom iste vrste. Ovo je dostupno u ovlaštenim servisnim centrima i kod dobavljača, a mora ga instalirati obučeno osoblje.

## 2 Rizici

### 2.1 Električni sklopovi

#### OPASNOST

 Gornji dio stroja sadrži sklopove pod naponom.,

Kontakt sa sklopovima pod naponom može uzrokovati teške, pa čak i smrtne ozljede.

1. Nemojte nikada prskati vodu na gornji dio stroja.

#### OPASNOST

 Električni udar uslijed neispravnog kabela napajanja.

Dodirivanje neispravnog kabela napajanja. može uzrokovati teške, pa čak i smrtne tjelesne ozljede.

1. Nemojte oštetiti kabl za napajanje, npr. gazeći ga, potežući ili gnječeći.
2. Redovito provjeravajte ima li oštećenja na kablom napajanja te vide li se na njemu znaci starenja.
3. Ako je električni kabl oštećen, da bi se izbjegla opasnost mora ga zamijeniti ovlašteni distributer tvrtke Makita ili slična kvalificirana osoba.
4. Kabl napajanja se ni u kom slučaju ne smije namotati oko prstiju ili bilo kojeg dijela tijela rukovatelja.

### 2.2 Usisavanje tekućina

#### UPOZORENJE

 Nemojte usisavati zapaljive tekućine

1. Prije usisavanja tekućina, uvijek uklonite filter vrećicu/ otpadnu vrećicu i provjerite

D
GB
F
NL
I
N
S
DK
FI
E
P
GR
SLO
HR
SK
CZ
PL
H
RO
BG
RUS
KAZ
EST
LV
LT
AL
MK
SR
UK
ZH
AR

da potok ili ograničenje razine vode radi pravilno.

2. Preporučuje se korištenje posebnih filtarskih elemenata ili filtarskih zaslona.
3. Ako se pojavi pjena, prestanite odmah s radom i ispraznite spremnik.

## 2.3 Opasna prašina

### UPOZORENJE

 Usisavanje opasnih materijala može uzrokovati teške, pa čak i smrtne tjelesne ozljede.

1. Sljedeći se materijali ne smiju usisavati:
  - vrući materijali (tinjajuće cigarete, vrući popeo itd.)
  - zapaljive, eksplozivne, agresivne tekućine (npr. benzin, otapala, kiseline, lužine itd.)
  - zapaljiva, eksplozivna prašina (npr. prašina magnezija ili aluminija itd.)

## 2.4 Rezervni dijelovi i pribor

### UPOZORENJE

 Uporaba neoriginalnih rezervnih dijelova, četki i pri-

bora može ugroziti sigurnost i/ili rad uređaja.

1. Koristite samo originalne rezervne dijelove tvrtke Makita. Rezervni dijelovi koji mogu utjecati na zdravlje i sigurnost rukovatelja i/ili rad uređaja navedeni su nastavku:

Opis	Br. narudžbe
Filtar element, 1 kom.	P-70219
Filtar vrećice od flisa, 5 kom.	P-72899
Vrećica za otpad, 5 kom.	P-70297

## 2.5 U eksplozivnoj ili zapaljivoj atmosferi

### UPOZORENJE

 Ovaj stroj nije prikladan za uporabu u eksplozivnim ili zapaljivim atmosferama ili gdje bi takve atmosfere vjerojatno mogle nastati uslijed prisutnosti hlapljive tekućine ili zapaljivog plina ili pare.

## 2.6 Funkcija puhalice

### UPOZORENJE

 Usisavač ima funkciju puhalice. Nemojte ispuhivati izlazni zrak nasumice u zatvorenom području. Koristite funkciju puhalice samo s čistim cri-

jevom. Prašina može biti opasna po zdravlje.

### 3 Kontrola/uporaba

#### OPREZ



Oštećenje zbog neodgovarajućeg napona električne mreže

Uređaj se može oštetiti ako se priključi na neodgovarajući napon električne mreže.

1. Provjerite jeli napon koji je naveden na natpisnoj ploči sukladan lokalnom naponu.

#### 3.1 Pokretanje i uporaba uređaja

1. Provjerite je li električni prekida isključen (u položaju 0).
2. Provjerite jesu li na uređaju montirani odgovarajući filtri.
3. Potom spojite usisno crijevo u usisni ulaz na uređaju tako da gurnete crijevo prema naprijed dok se ne učvrsti u ulazu.
4. Potom spojite cijevi s drškom za crijevo i okrenite ih kako biste provjerili jesu li pravilno montirane.
5. Pričvrstite odgovarajući nastavak na cijev. Odaберите nastavak ovisno o vrsti materijala koji ćete usisavati.
6. Priključite utikač u odgovarajuću električnu utičnicu.
7. Postavite električni prekidač u položaj I kako biste pokrenuli motor.

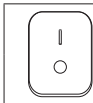

Okrenite na I:  
Aktiviranje stroja

Okrenite na 0:  
Zaustavljanje stroja.

#### 3.2 Čišćenje filtra – Push&Clean

Ako dođe do slabljenja usisavanja:

1. Uključivanje usisavača.
2. Dlanom zatvorite otvor sapnice ili usisne cijevi.
3. Pritisnite gumb za pokretanje filtera za prašinu najmanje tri puta za 2 sekunde. Na taj se način nastaje strujanje zraka koje čisti lamele filtera elementa od nasložene prašine.
4. Ako usisna snaga je preniska nakon čišćenja filtera: zamijeniti filter.

#### 3.3 Mokro usisavanje

##### OPREZ



Stroj je opremljen sustavom s graničnim prekidačem za razinu vode koji isključuje stroj kada se dosegne maksimalna razina tekućine.

1. Kada se to dogodi, isključite stroj.
2. Iskopčajte stroj iz električne utičnice i ispraznite spremnik.
3. Nikada ne usisavajte tekućine bez sustava s graničnim prekidačem za razinu vode i filtrom na njihovim mjestima.
4. Ne usisavajte zapaljive tekućine.
5. Prije usisavanja tekućina, uvijek uklonite filterasku vreću/vreću za prašinu i provjerite radi li graničnik za razinu vode pravilno.
6. Ukoliko se pojavi pjena, prestanite sa radom i ispraznite spremnik.
7. Redovito čistite graničnik razine vode i provjeravajte ima li na njemu znakova oštećenja.

Prije pražnjenja spremnika iskopčajte stroj. Povlačenjem odvojite crijevo od ulaza. Oslobodite jezičac tako da ga povučete prema van kako biste oslobodili gornji dio s motorom. Podignite gornji dio s motorom sa spremnika. Nakon usisavanja tekućina uvijek ispraznite i očistite spremnik i graničnik za razinu vode.

Ispraznite tako da spremnik nagnete prema natrag ili bočno i izlijete tekućine u podni ispust ili sl.

Ponovno namjestite gornji dio motora na spremnik. Pričvrstite gornji dio s motorom spojnicama.

Zbog jakog manevriranja može se nehotično aktivirati uređaj za ograničavanje razine vode. Ako se to dogodi, isključite stroj i pričekajte 3 sekunde kako biste resetirali uređaj. Nakon toga nastavite raditi sa strojem.

#### 3.4 Suho usisavanje

##### OPREZ



Usisavanje ekološki opasnih materijala.

Materijali koji se usisavaju mogu bit štetni po okoliš.

1. Uklonite prašinu sukladno zakonskoj regulativi.

Nakon suhog usisavanja, iskopčajte električni utikač iz utičnice prije pražnjenja. Oslobodite jezičac tako da ga povučete prema van kako biste oslobodili gornji dio s motorom. Podignite gornji dio s motorom sa spremnika.

**Filter:** Provjerite filtre. Kako biste očistili filter, možete ga protresti, iščetkati ili oprati. Pričekajte da se filter osuši prije nego ponovno počnete usisavati.

**Vrećica za prašinu:** provjerite vrećicu kako zajamčili faktor punjenja. Po potrebi zamijenite vrećicu za prašinu. Uklonite staru vrećicu za prašinu. Novu vrećicu montirajte tako da provučete kartonski dio s gumenom membranom kroz ulaz za usisavanje. Provjerite je li gumena membrana prošla preko uzvišenja na ulazu za usisavanje.

**Nakon pražnjenja:** zatvorite gornji dio s motorom na spremnik i pričvrstite ga spojnicama. Nikada ne usisavajte suhe materijale bez filtra montiranog u uređaju. Učinkovitost usisavanja stroja ovisi o veličini i kvaliteti filtra i vrećice za prašinu. Stoga - rabite isključivo originalne filtre i vrećice za prašinu.

## 4 Nakon uporabe stroja

### 4.1 Nakon uporabe

Kada uređaj ne rabite, iskopčajte utikač iz utičnice. Namotajte kabel počevši od uređaja. Kabel za napajanje možete namotati oko gornjeg dijela s motorom ili spremnika ili ga možete spremiti na priloženu kuku ili ga pričvrstiti. Određene inačice imaju poseban odjeljak za spremanje pribora.

### 4.2 Transport

1. Prije transporta stroja zatvorite sve spojnice.
2. Ne nagibajte stroj ako se u spremniku za prljavštinu nalazi tekućina.
3. Ne rabite kuku za podizanje stroja.

### 4.3 Spremanje



#### OPREZ

 Uređaj spremite na suho mjesto, zaštićen od kiše i prašine. Stroj treba čuvati isključivo u zatvorenim prostorima.

### 4.4 Recikliranje stroja

Onemogućite korištenje starog stroja.

1. Isključite uređaj.
2. Prerežite kabel za napajanje.
3. Nemojte odbacivati električne uređaja s kućnim otpadom.

 Sukladno Europskoj direktivi 2012/19/EU o starim električnim i elektronskim uređajima,  korištena elektronska sredstva se moraju prikupljati zasebno i – reciklirati.

## 5 Održavanje

### 5.1 Redovito servisiranje i pregled

Redovito servisiranje i pregled vašeg uređaja treba vršiti prikladno kvalificirano osoblje u skladu s relevantnim zakonodavstvom i propisima. Posebice je potrebno često vršiti električne testove vodljivosti uzemljenja, otpora izolacije i provjeravati stanje fleksibilnog kabela.

U slučaju bio kakvog kvara, uređaj se MORA povući iz uporabe i ovlašteni serviser ga mora cjelovito provjeriti i popraviti.

Najmanje jednom godišnje Makita tehničar ili druga obučena osoba mora obaviti tehnički pregled filtera, zabrtvljenosti i kontrolnih mehanizama.

### 5.2 Održavanje

Iskopčajte utikač iz utičnice prije održavanja. Prije uporabe uređaja provjerite odgovaraju li frekvencija i napon navedeni na natpisnoj pločici naponu električnog napajanja.

Stroj je namijenjen kontinuiranom teškom radu. Ovisno o broju radnih sati - potrebno je obnoviti filter za prašinu. Čistoću stroja održavajte uz pomoć suhe krpe i male količine raspršenog sredstva za poliranje.

Tijekom održavanja i čišćenja, strojem rukujte tako da ne bude ugrožena sigurnost osoblja koje vrši održavanje ili drugih osoba.

U području u kojem se vrši održavanje

- Upotrijebite aktivno prozračivanje s filtriranjem
- Rabite zaštitnu odjeću
- Očistite područje u kojem se vrši održavanje kako u okolna područja ne bi dospjele štetne tvari.

Tijekom održavanja i popravaka sve kontaminirane dijelove koje nije bilo moguće zadovoljavajuće očistiti treba:

- Zatvoriti u dobro zabrtvljene vrećice
- Zbrinuti na način sukladan sa svim valjanim propisima za zbrinjavanje takvog materijala.

Za pojednosti o postprodajnom servisu obratite se predstavniku ili serviseru tvrtke Makita u vašoj državi. Pogledajte stražnju stranicu ovog dokumenta.

## 6 Dodatne informacije

### 6.1 EU izjava o sukladnosti

Mi kao proizvođač s poslovnom adresom

**Makita Europe N.V.**  
**Jan-Baptist Vinkstraat 2**  
**3070 Kortenberg**  
**BELGIUM**

ovlašćujemo Hiroshi Tsujimura za sastavljanje tehničke datoteke i izjavljujemo da smo pod isključivom odgovornošću da je proizvod u skladu s relevantnim EU direktivama.

Proizvod: Usisavač

Tip: VC2000L

Odgovarajuće smjernice EU:  
 2006/42/EZ, 2014/30/EU, 2011/65/EU

Primijenjene usklađene norme:  
 EN 60335-1:2012+A11:2014  
 EN 60335-2-69:2012  
 EN 55014-1:2006+A1:2009+A2:2011  
 EN 55014-2:2015  
 EN 61000-3-2:2014  
 EN 61000-3-3:2013  
 EN 50581:2012

Kortenberg, Belgium 11.02.2020  
 Hiroshi Tsujimura



**Director - Makita Europe N.V.**

### 6.2 Specifikacije

Makita VC2000L						
		EU	GB		CH	US
Napon	V	220-240V	230V	110V	230V	120V
Primanje snage P <sub>IEC</sub>	W	1000	1000	1000	1000	1000
Mrežna frekvencija	Hz	50/60	50/60	50/60	50/60	50/60
Osiguranje	A	16	13	16	10	15
Stupanj zaštite (vlaga, prašina)		IP24				
Razred zaštite (električno)		II □	II □	II □	II □	II □
Protok zraka	m³/h (l/min) cfm	216 (3600) 127				
Vakuum	hPa mbar	210 210				
Razina bučnog tlaka mjerne površine na 1 m udaljenosti, EN 60704-1	dB(A) ±2	72				
Radna buka	dB(A) ±2	64				
Volumen spremnika	maks.	l (UKgal/USgal)				
	prašina	l (UKgal/USgal)				
	voda	l (UKgal/USgal)				
Stupanj otklanjanja radio smetnji		55014-1				
Klasa prašine		L				
Vibracija ISO 5349	m/s² ±1	<1,5				
Dimenzije (dužina / širina / visina)	mm	375 / 385 / 505				
Masa	kg	7,5				

Specifikacije i detalji mogu se mijenjati bez prethodne najave.

## Stručná referenčná príručka

### Súčasti zariadenia

- 1 Hák hadice
- 2 Pozície príslušenstva
- 3 Push&Clean
- 4 Rukoväť
- 5 Vypínač
- 6 Kolesko
- 7 Zásobník
- 8 Kryt so vstupným otvorom
- 9 Západka

### Ilustrovaná stručná referenčná príručka

Táto ilustrovaná stručná referenčná príručka je navrhnutá tak, aby vám pomohla pri spúšťaní, prevádzke a skladovaní zariadenia. Táto príručka je rozdelená do 3 častí, ktoré sú zastúpené symbolmi:



#### Skôr, ako zapnete toto zariadenie

- A1 - Vybaľte príslušenstvo
- A2 - Vložte filtračné vrečko
- A3 - Zasuňte hadicu
- A4 - Upevnite rúrku
- A5 - Uložte príslušenstvo

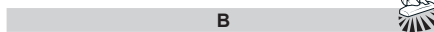

#### Ovládanie/prevádzka

- B1 - Vyprázdniť zásobník
- B2 - Funkcia fúkania
- B3 - Prečistiť filtračnú vložku – Push&Clean
- B4 - Uložte kábel
- B5 - Uložte hadicu



#### Údržba

- C1 - Výmena filtračného vrečka
- C2 - Výmena filtra

## Obsah

<b>1 Bezpečnostné pokyny</b> .....	<b>145</b>
1.1 Symboly použité na označenie pokynov .....	145
1.2 Návod na použitie .....	145
1.3 Účel použitia .....	145
1.4 Elektrické pripojenie .....	145
1.5 Predlžovací kábel .....	146
1.6 Záruka .....	146
1.7 Dôležité výstrahy .....	146
1.8 Dvojito izolované zariadenia .....	147
<b>2 Nebezpečenstvá</b> .....	<b>148</b>
2.1 Elektrické súčasti .....	148
2.2 Nasávanie tekutín .....	149
2.3 Nebezpečný prach .....	149
2.4 Náhradné diely a príslušenstvo .....	149
2.5 Vo výbušnej alebo horľavej atmosfére .....	150
2.6 Funkcia fúkania .....	150
<b>3 Ovládanie/Prevádzka</b> .....	<b>150</b>
3.1 Spustenie a ovládanie zariadenia .....	150
3.2 Prečistiť filtračnú vložku – Push&Clean .....	150
3.3 Mokré vysávanie .....	150
3.4 Suché vysávanie .....	151
<b>4 Po skončení používania vysávača</b> .....	<b>151</b>
4.1 Po skončení používania .....	151
4.2 Preprava .....	151
4.3 Skladovanie .....	151
4.4 Recyklácia vysávača .....	151
<b>5 Údržba</b> .....	<b>151</b>
5.1 Pravidelná údržba a kontrola .....	151
5.2 Údržba .....	152
<b>6 Ďalšie informácie</b> .....	<b>152</b>
6.1 Vyhlásenie o zhode EÚ .....	152
6.2 Technické parametre .....	153



# 1 Bezpečnostné pokyny



Predtým, než tento spotrebič spustíte do prevádzky si nutne prečítajte tento prevádzkový návod a odložte ho tak, aby ste ho mali vždy poruke.

## Ďalšia podpora

Ďalšie informácie týkajúce sa tohto vysávača nájdete na webovej stránke na [www.makita.com](http://www.makita.com).

Ak máte ďalšie otázky, obráťte sa prosím na servisného zástupcu spoločnosti Makita vo vašej krajine.

Pozri zadnú stranu tohto dokumentu.

### 1.1 Symboly použité na označenie pokynov

#### NEBEZPEČENSTVO



Nebezpečenstvo, ktoré môže priamo viesť k vážnym alebo nezvratným poraneniam, alebo dokonca k smrti.

#### VAROVANIE



Nebezpečenstvo, ktoré môže viesť k vážnym poraneniam alebo dokonca k smrti.

#### UPOZORNENIE



Nebezpečenstvo, ktoré môže viesť k menším zraneniam a škodám.

### 1.2 Návod na použitie

Toto zariadenie:

- môžu používať len osoby, ktoré boli poučené o jeho správnom používaní a výslovne poverené jeho obsluhou;
- sa môže ovládať len pod dozorom.

Toto zariadenie nesmú používať osoby (vrátane detí), ktoré majú znížené fyzické, senzorické alebo duševné schopnosti, ani osoby bez patričných skúseností a znalostí.

Je potrebné dohliadať na deti, aby ste si boli istí, že sa s týmto zariadením nehrajú.

Nepoužívajte žiadne nebezpečné pracovné techniky.

Vysávač nikdy nepoužívajte, keď v ňom nie je vložený filter.

Zariadenie vypnite a zástrčku vytiahnite z elektrickej zásuvky v nasledujúcich situáciách:

- pred čistením a údržbou;
- pred výmenou súčastí;
- pred zmenou celého zariadenia;
- ak sa tvorí pena alebo vyteká kvapalina.

Okrem prevádzkových pokynov a záväzných nariadení ohľadom prevencie nehôd platných v krajine používania dodržiavajte uznávané predpisy zaručujúce bezpečné a správne použitie.

Operátor musí byť pred začatím práce informovaný a zaškolený v oblastiach, ako sú:

používanie tohto zariadenia;

nebezpečenstvá spojené s vysávaným materiálom;

bezpečná likvidácia vysávaného materiálu.

### 1.3 Účel použitia

Tento mobilný vysávač je navrhnutý, vyvinutý a prísne testovaný ohľadne efektívneho a bezpečného fungovania pri správnej údržbe a používaní v súlade s nasledujúcimi pokynmi.

Toto zariadenie je tiež určené na komerčné účely, napríklad do hotelov, škôl, nemocníc, výrobných závodov, obchodov, kancelárií a požičovní.

Nehodám spôsobeným nesprávnym používaním môžu zabrániť iba tí, ktorí toto zariadenie používajú.

**PREČÍTAJTE SI VŠETKY BEZPEČNOSTNÉ POKYNY A DODRŽIAVAJTE ICH.**

Tento vysávač je vhodný na vysávanie suchého, nehorľavého prachu a kvapalín.

Akékoľvek iné použitie sa považuje za nesprávne. Výrobca nenesie žiadnu zodpovednosť za žiadne škody vzniknuté v dôsledku nesprávneho použitia tohto zariadenia. Riziko takéhoto použitia nesie v plnej miere používateľ zariadenia. Správne používanie taktiež zahŕňa správnu obsluhu, údržbu a správne vykonávanie opráv v súlade s pokynmi výrobcu.

Tento vysávač je vhodný na vysávanie suchého, nehorľavého prachu a kvapalín, ako aj nebezpečného prachu s hodnotou OEL (Limity expozície pri práci) > 1 mg/m<sup>3</sup>. Prachová trieda L (IEC 60335-2-69).



Pre vysávače určené pre prachovú triedu L musí byť odskúšaný materiál filtra. Maximálny stupeň priepustnosti je 1 % a pre likvidáciu nie sú stanovené žiadne špeciálne požiadavky.

Ak sa odpadový vzduch vracia späť do miestnosti, pre vysávače prachu je potrebné zabezpečiť primeranú intenzitu výmeny vzduch L. Pred použitím sa oboznáňte s vnútroštátnymi predpismi.

### 1.4 Elektrické pripojenie

Odporúča sa, aby sa vysávač pripájal cez ističi zvyškového prúdu.

Elektrické diely usporiadajte (zásuvky, zástrčky a spojky) a predlžovací kábel uložte tak, aby bola zachovaná trieda ochrany.

Konektory a spojky na napájacom a predlžovacom kábli musia byť vodotesné.

### 1.5 Predlžovací kábel

Používajte iba predlžovací kábel, ktorý určil výrobca, alebo kábel vo vyššej kvalite.

Ak používate predlžovací kábel, skontrolujte minimálne prierezy kábla:

Dĺžka kábla	Prierez	
	< 16 A	< 25 A
až 20 m	1,5 mm <sup>2</sup>	2,5 mm <sup>2</sup>
20 až 50 m	2,5 mm <sup>2</sup>	4,0 mm <sup>2</sup>

### 1.6 Záruka

Naše všeobecné obchodné podmienky sú platné s ohľadom na záruku.

V prípade neoprávnenej úpravy zariadenia, použitia nesprávnych kief a použitia zariadenia iným spôsobom, ako je jeho účel použitia, výrobca nenesie zodpovednosť za vzniknuté škody.

## 1.7 Dôležité výstrahy

### VAROVANIE

 Na zníženie nebezpečenstva požiaru, úrazu elektrickým prúdom alebo zranenia je potrebné, aby ste si pred používaním prečítali všetky bezpečnostné pokyny a výstražné značky a dodržiavali ich. Tento vysávač je navrhnutý tak, aby bol bezpečný pri používaní určených funkcií vysávania. Ak by došlo k poškodeniu elektrických alebo mechanických častí, vysávač alebo jeho príslušenstvo, musí pred ich používaním opraviť príslušné servisné stredisko alebo výrobca, aby sa zabrá-

nulo ďalšiemu poškodeniu zariadenia alebo fyzickému zraneniu používateľa.

Vysávač nenechávajte bez dozoru, keď je zapojený do elektrickej siete. Zástrčku vytiahnite z elektrickej zásuvky, keď sa nepoužíva a pred vykonávaním údržby.

Zariadenie sa môže používať vonku iba občas.

Vysávač nepoužívajte s poškodeným napájacím káblom alebo zástrčkou. Pri odpájaní zariadenia ťahajte za zástrčku a nie za kábel. So zástrčkou alebo vysávačom nemanipulujte mokrymi rukami. Pred odpájaním vypnite všetky ovládacie prvky.

Zariadenie neťahajte ani neprenášajte za kábel, kábel nepoužívajte ako rukoväť, dbajte na to, aby sa kábel nezasekol pod zatvorené dvere, alebo aby sa neobtieral o ostré hrany alebo rohy. Vysávač nezapínajte, keď spočíva na kábli. Dbajte na to, aby sa kábel nedostal do kontaktu s teplými plochami.

Dbajte na to, aby sa vlasy, voľné odevy, prsty a iné časti tela nedostali do otvorov ani

do kontaktu s pohyblivými časťami. Do otvorov nevkladajte žiadne predmety a vysávač neprevádzkujte s uzatvorenými otvormi. V otvoroch sa nesmie akumulovať prach, textilné vlákna, vlasy ani čokoľvek iné, čo by mohlo znížiť prúde- nie vzduchu.

Vysávač nepoužívajte vonku pri nízkej teplote.

Vysávač nepoužívajte na vysávanie horľavých alebo výbušných kvapalín, ako napríklad benzín, alebo na miestach, kde môžu byť prítomné.

Nevysávajte nič, čo horí alebo dymí, ako napríklad cigarety, zápalky alebo horúci popol.

Pri vysávaní schodov buďte obzvlášť opatrní.

Vysávač nepoužívajte, pokiaľ nie sú vložené filtre.

Ak vysávač nefunguje správne alebo spadol, je poškodený, bol ponechaný vonku alebo spadol do vody, odneste ho do servisného strediska alebo autorizovanému predajcovi.

Ak z vysávača uniká pena alebo kvapalina, okamžite ho vypnite.

Tento vysávač sa nesmie používať ako čerpadlo na vodu. Tento vysávač je určený na vysávanie zmesí vzduchu a vody.

Vysávač zapojte do správne uzemnenej elektrickej zásuvky. Elektrická zásuvka a predlžovací kábel musia mať funkčný ochranný vodič.

Na pracovisku zabezpečte dobré vetranie.

Tento vysávač nepoužívajte ako rebrík alebo dvojité rebrík. Vysávač by sa mohol prevrátiť a poškodiť. Nebezpečenstvo úrazu.

## 1.8 Dvojito izolované zariadenia

### VAROVANIE

 Toto zariadenie používajte iba tak, ako je popísané v tomto návode na obsluhu, a iba s príslušenstvom odporúčaným výrobcom.

**PRED ZAPOJENÍM VYSÁVAČA** si prečítajte štítok s technickými parametrami na vysávači a skontrolujte, či je menovité napätie v rozsahu 10 % dostupného napätia.

D
GB
F
NL
I
N
S
DK
FI
E
P
GR
SLO
HR
<b>SK</b>
CZ
PL
H
RO
BG
RUS
KAZ
EST
LV
LT
AL
MK
SR
UK
ZH
AR

Tento vysávač je vybavený dvojistou izoláciou. Používajte iba identické náhradné diely. Pozrite si návod na údržbu spotrebičov s dvojistou izoláciou.

V zariadení s dvojistou izoláciou sa namiesto uzemnenia používajú dva systémy izolácie. Spotrebič s dvojistou izoláciou nie je vybavený uzemnením a do tohto spotrebiča sa nesmie dodatočne montovať uzemnenie. Údržba spotrebiča s dvojistou izoláciou si vyžaduje mimoriadnu pozornosť a znalosti systému a má ju vykonávať iba kvalifikovaný servisný personál. Náhradné diely spotrebiča s dvojistou izoláciou musia byť identické s dielmi, ktoré nahrádzajú. Zariadenie s dvojistou izoláciou je označené slovami „DVOJITÁ IZOLÁCIA (DOUBLE INSULATION)“ alebo „DVOJITO IZOLOVANÝ (DOUBLE INSULATED)“. Na tomto výrobku môže byť tiež použitý symbol (štvorec vnútri štvorca).

Toto zariadenie je vybavené špeciálnym káblom, ktorý musí byť v prípade poškodenia vymenený za kábel rovnakého

typu. Tento kábel je k dispozícii v autorizovaných servisných strediskách, alebo u obchodných zástupcov a montovať ho môžu iba zaškolení pracovníci.

## 2 Nebezpečenstvá

### 2.1 Elektrické súčasti

#### NEBEZPEČENSTVO

 V hornej časti vysávača sa nachádzajú súčasti pod napätím.

Kontakt so súčastami pod napätím má za následok vážne alebo dokonca smrteľné úrazy.

1. Nikdy nestriekajte vodu na hornú časť vysávača.

#### NEBEZPEČENSTVO

 Úraz elektrickým prúdom v dôsledku poškodeného napájacieho kábla.

Dotýkaním sa poškodeného napájacieho kábla môže dôjsť k vážnemu alebo smrteľnému zraneniu.

1. Snažte sa nepoškodiť napájací kábel (napríklad prejazdom cez kábel, ťahaním alebo stlačením).

2. Pravidelne kontrolujte, či nie je poškodený napájací kábel, alebo či nejaví známky starnutia.
3. V prípade, že je elektrický kábel poškodený, musí ho vymeniť autorizovaný distribútor spoločnosti Makita alebo podobne kvalifikovaná osoba, aby sa predišlo akémukoľvek nebezpečenstvu.
4. Operátor si za žiadnych okolností nesmie omotávať napájací kábel okolo prstov alebo akejkolvek inej časti tela.

## 2.2 Nasávanie tekutín

### VAROVANIE

 Prístroj nepoužívajte na vysávanie horľavých tekutín.

1. Pred vysávaním tekutín vždy skontrolujte, či plavák alebo výškomer vodnej hladiny funguje správne.
2. Odporúča sa používať samostatný filter alebo filtračné sitko.
3. Ak sa zjaví pena, prácu ihneď prerušte a nádrž vyprázdňte.

## 2.3 Nebezpečný prach

### VAROVANIE

 Pri vysávaní nebezpečných materiálov hrozí riziko vážnych alebo aj smrteľných zranení.

1. S týmto vysávačom sa nesmú vysávať nasledujúce materiály:
  - horúce materiály (horiace cigarety, horúci popol a pod.),
  - horľavé, výbušné, agresívne tekuté látky (napr. nafta, riedidlá, kyseliny, zásady a pod.),
  - horľavý, výbušný prach (napr. horčíkový alebo hliníkový prach a pod).

## 2.4 Náhradné diely a príslušenstvo

### UPOZORNENIE

 Použitie neoriginálnych náhradných dielov, kief a príslušenstva môže zhoršiť bezpečnosť a alebo funkčnosť tohto vysávača.

1. Používajte iba náhradné diely a príslušenstvo od spoločnosti Makita. Nižšie sú uvedené náhradné diely, ktoré môžu mať vplyv na

D
GB
F
NL
I
N
S
DK
FI
E
P
GR
SLO
HR
SK
CZ
PL
H
RO
BG
RUS
KAZ
EST
LV
LT
AL
MK
SR
UK
ZH
AR

zdravie a bezpečnosť operátora alebo funkčnosť tohto vysávača:

Popis	Objednávacie číslo
Filtračný element, 1 ks.	P-70219
Fleece - filtračné vrecia, 5 ks.	P-72899
Vrecia na smeti, 5 ks	P-70297

## 2.5 Vo výbušnej alebo horľavej atmosfére

### UPOZORNENIE

 Toto zariadenie nie je vhodné na použitie v horľavých alebo výbušných atmosférach alebo tam, kde je pravdepodobnosť produkovania takýchto atmosfér za prítomnosti horľavých kvapalín alebo horľavých plynov alebo výparov.

## 2.6 Funkcia fúkania

### VAROVANIE

 Tento vysávač je vybavený funkciou fúkania. Vystupujúci vzduch nefúkajte náhodne v uzavretých priestoroch. Funkciu fúkania používajte iba s čistou hadicou. Prach môže byť nebezpečný pre ľudské zdravie.

## 3 Ovládanie/Prevádzka

### UPOZORNENIE



 Poškodenie v dôsledku nevhodného sieťového napätia.

K poškodeniu zariadenia môže dôjsť v dôsledku jeho zapojenia do nevhodného sieťového napätia.

1. Napätie uvedené na výrobnom štítku musí zodpovedať napätiu miestnej elektrickej siete.

### 3.1 Spustenie a ovládanie zariadenia

1. Skontrolujte, či je elektrický vypínač vypnutý (v polohe 0).
2. Skontrolujte, či sú do vysávača vložené vhodné filtre.
3. Potom saciu hadicu pripojte do sacieho otvoru vo vysávači jej zatlačením dopredu, až kým nezapadne pevne na svoje miesto vo vstupnom otvore.
4. Potom pripojte rúrky s rukoväťou hadice a otočte ich tak, aby boli správne upevnené.
5. Na rúry pripojte vhodné dýzy. Dýzu vyberte v závislosti od typu materiálu, ktorý sa bude vysávať.
6. Zástrčku zapojte do správnej elektrickej zásuvky.
7. Motor zapnite tak, že vypínač prepnete do polohy I.

	Prepnúť do polohy I: Zariadenie sa zapne
	Prepnúť do polohy 0: Zariadenie sa zastaví.

### 3.2 Prečistiť filtračnú vložku – Push&Clean

Ak sa zníži výkonnosť vysávania:

1. Vysávač zapnúť.
2. Rukou uzavrieť saciu dýzu alebo hadicu.
3. Stlačte tlačidlo pre ovládanie prachový filter najmenej trikrát po dobu 2 sekúnd. Lamely filtračného elementu budú očistené vzduchovým prúdom od nanoseného prachu.
4. Keď je príliš nízky sací výkon po čistení filtra: výmena filtra.

### 3.3 Mokré vysávanie

### UPOZORNENIE

 Tento vysávač je vybavený výškomerom vodnej hladiny, ktorý ho vypne pri dosiahnutí maximálnej hladiny kvapaliny.

1. Ak k tom dôjde, vysávač vypnite.
2. Vysávač odpojte od elektrickej zásuvky a vyprázdňte zásobník.
3. Kvapaliny nikdy nevysávajte bez výškomera vodnej hladiny a vloženého filtra.

4. Prístroj nepoužívajte na vysávanie horľavých kvapalín.
5. Pred vysávaním kvapalín vždy vyberte filtračné vrecko/prachové vrecko a skontrolujte, či výškomer vodnej hladiny funguje správne.
6. Ak sa zjaví pena, prácu ihneď prerušte a nádrž vyprázdňte.
7. Pravidelne čistite výškomer vodnej hladiny a kontrolujte známky poškodenia.

Pred vyprázdnením zásobníka vysávač odpojte od elektrickej zásuvky. Hadicu odpojte vytiahnutím zo vstupného otvoru. Západku uvoľnite vytiahnutím dolnej časti smerom von tak, aby sa uvoľnilo veko motora. Veko motora odstráňte zo zásobníka. Po skončení vysávania kvapalín zásobník vždy vyprázdňte a vyčistite spolu s výškomerom vodnej hladiny.

Potom zásobník vyprázdňte vyklopením dozadu alebo nabok a kvapalinu vylejte do podlahového odtoku alebo podobného zariadenia.

Veko motora založte späť na zásobník. Veko motora zaistite prednými západkami.

Prudké pohyby môžu omylom spustiť výškomer vodnej hladiny. Ak by k tomu došlo, vysávač vypnite, počkajte 3 sekundy a potom ho znova zapnite. Potom pokračujte v práci s vysávačom.

### 3.4 Suché vysávanie

#### UPOZORNENIE



Vysávanie materiálov nebezpečných pre životné prostredie.

Vysávané materiály môžu predstavovať nebezpečenstvo pre životné prostredie.

1. Špinu zlikvidujte v súlade s právnymi predpismi.

Pred vyprázdnením po suchom vysávaní vytiahnite zástrčku napájacieho kábla z elektrickej zásuvky. Západku uvoľnite vytiahnutím dolnej časti smerom von tak, aby sa uvoľnilo veko motora. Veko motora odstráňte zo zásobníka.

**Filter:** Skontrolujte filtre. Na čistenie filtra môžete použiť buď kefku, alebo ho môžete vytriasť alebo umyť. Pred opätovným vysávaním prachu počkajte, kým filter nebude riadne vysušený.

**Prachové vrecko:** skontrolujte, či je vrecko plné. Ak je to nutné, prachové vrecko vymeňte. Vymeňte staré vrecko. Nové vrecko sa zakladá prevlečením lepenkového štítu s gumovou membránou cez sací vstupný otvor. Uistite sa, že gumová membrána prechádza okolo výstupku na samom vstupnom otvore.

**Po vyprázdnení:** Veko motora zatvorte na zásobník a zaistíte ho západkami. Suchý materiál nikdy nevysávajte, keď do vysávača nie je vložená filtračná vložka. Výkonosť vysávača závisí od veľkosti a

kvality filtra a prachového vrecka. Preto používajte iba originálny filter a prachové vrecká.

## 4 Po skončení používania vysávača

### 4.1 Po skončení používania

Keď sa vysávač nepoužíva, zástrčku napájacieho kábla vytiahnite z elektrickej zásuvky. Napájací kábel naviňte smerom od vysávača. Napájací kábel možno omotať okolo veka motora alebo na zásobník alebo ho možno zavesiť na namontovaný hák alebo upevňovacie prostriedky. Niektoré verzie sú vybavené špeciálnymi priehradkami na odkladanie príslušenstva.

### 4.2 Preprava

1. Pred prepravou zaistite všetky západky.
2. Vysávač nenakláňajte, ak je tekutina v zásobníku na nečistoty.
3. Na zdvíhanie vysávača nepoužívajte hák zariadenia.

### 4.3 Skladovanie

#### UPOZORNENIE



Toto zariadenie skladujte na suchom mieste, ktoré je chránené pred dažďom a mrazom. Toto zariadenie sa smie skladovať iba v interiéri.

### 4.4 Recyklácia vysávača

Zabezpečte, aby sa vyradené zariadenie nedalo znova použiť.

1. Zariadenie odpojte z elektrickej siete.
2. Napájací kábel odrežte.
3. Elektrické zariadenia neodhadzujte do komunálneho odpadu.



Staré elektrické a elektronické zariadenia a použité elektrické výrobky sa musia separovať a ekologicky recyklovať v súlade s európskou smernicou 2012/19/EU.

## 5 Údržba

### 5.1 Pravidelná údržba a kontrola

Pravidelnú údržbu a kontrolu zariadenia môže vykonávať iba vhodne kvalifikovaný personál v súlade s príslušnými právnymi predpismi a nariadeniami. Často by sa mali vykonávať najmä elektrické skúšky zapojenia uzemnenia a kontrolovať izolačný odpor a stav ohybného napájacieho kábla.

D  
GB  
F  
NL  
I  
N  
S  
DK  
FI  
E  
P  
GR  
SLO  
HR  
SK  
CZ  
PL  
H  
RO  
BG  
RUS  
KAZ  
EST  
LV  
LT  
AL  
MK  
SR  
UK  
ZH  
AR

Makita VC2000L

Vysávač MUSÍ byť v prípade akejkoľvek poruchy vyradený z prevádzky, kompletne skontrolovaný a opravený autorizovaným servisným technikom.

Technik spoločnosti Makita alebo poučená osoba musí aspoň raz za rok vykonať technickú prehliadku vrátane kontroly filtrov, tesností a ovládacích mechanizmov.

## 5.2 Údržba

Pred vykonávaním údržby odpojte zástrčku od elektrickej zásuvky. Pred používaním vysávača sa uistite, že frekvencia a napätie uvedené na výrobnom štítku zodpovedajú napätiu v sieti.

Tento vysávač je určený na nepretržitú náročnú prácu. Prachové filtre sa musia vymeniť v závislosti od počtu prevádzkových hodín. Na čistenie vysávača použite suchú handričku a malé množstvo leštidla v spreji.

Počas údržby a čistenia manipulujte s vysávačom tak, aby nedošlo k ohrozeniu personálu vykonávajúceho údržbu alebo iných osôb.

V mieste údržby

- Používajte filtrovanú nútenú ventiláciu
- Noste ochranné oblečenie

Vyčistite miesto údržby, aby sa do jeho okolia nedostali žiadne škodlivé látky.

Pri vykonávaní údržby a opráv je potrebné všetky kontaminované diely, ktoré nemožno uspokojivo vyčistiť,:

- zabaliť do riadne uzatvorených vreciek;
- zlikvidovať takým spôsobom, ktorý je v súlade s platnými predpismi týkajúcimi sa likvidácie takéhoto odpadu.

Ak potrebujete informácie týkajúce sa popredajných služieb, obráťte sa na svojho predajcu alebo servisného technika spoločnosti Makita pre vašu krajinu. Pozri zadnú stranu tohto dokumentu.

## 6 Dalšie informácie

### 6.1 Vyhlásenie o zhode EÚ

My ako výrobca s obchodnou adresou

**Makita Europe N.V.**  
**Jan-Baptist Vinkstraat 2**  
**3070 Kortenberg**  
**BELGIUM**

autorizujeme spoločnosť Hiroshi Tsujimura na zostavenie technickej dokumentácie a na vlastnú zodpovednosť prehlasujeme, že produkt vyhovuje príslušným smerniciam EÚ.

Výrobok: Vysávač  
Typ: VC2000L

Príslušné smernice EÚ:  
2006/42/ES, 2014/30/EÚ, 2011/65/EÚ

Uplatňované harmonizované normy:  
EN 60335-1:2012+A11:2014 EN 60335-2-69:2012  
EN 55014-1:2006+A1:2009+A2:2011  
EN 55014-2:2015  
EN 61000-3-2:2014  
EN 61000-3-3:2013  
EN 50581:2012

Kortenberg, Belgium 11.02.2020  
Hiroshi Tsujimura



**Director - Makita Europe N.V.**



## 6.2 Technické parametre

Makita VC2000L						
		EU	GB		CH	US
Napätie	V	220-240V	230V	110V	230V	120V
Príkion P <sub>IEC</sub>	W	1000	1000	1000	1000	1000
Sieťová frekvencia	Hz	50/60	50/60	50/60	50/60	50/60
Poistka	A	16	13	16	10	15
Stupeň ochrany (mokrý, prach)		IP24				
Ochranná trieda (elektrická)		II □	II □	II □	II □	II □
Prietok vzduchu	m <sup>3</sup> /h (l/min) cfm	216 (3600) 127				
Podtlak	hPa mbar	210 210				
Hladina akustického tlaku v odstupe 1 m, EN 60704-1	dB(A) ±2	72				
Prevádzkový hluk	dB(A) ±2	64				
Objem zásobníka	max.	l (UKgal/USgal)		20 (4,4 / 5,3)		
	prach	l (UKgal/USgal)		16 (3,5 / 4,2)		
	voda	l (UKgal/USgal)		13 (2,9 / 3,4)		
Stupeň odrušenia		55014-1				
Trieda prachu		L				
Vibrácie ISO 5349	m/s <sup>2</sup> ±1	<1,5				
Rozmery (dĺžka / šírka / výška)	mm	375 / 385 / 505				
Hmotnosť	kg	7,5				

Špecifikácie a podrobnosti sa môžu meniť bez predchádzajúceho upozornenia.

D  
GB  
F  
NL  
I  
N  
S  
DK  
FI  
E  
P  
GR  
SLO  
HR  
SK  
CZ  
PL  
H  
RO  
BG  
RUS  
KAZ  
EST  
LV  
LT  
AL  
MK  
SR  
UK  
ZH  
AR

## Stručná referenční příručka

### Ovládací prvky

- 1 Hák pro hadici
- 2 Umístění příslušenství
- 3 Push&Clean
- 4 Držadlo
- 5 Přepínač
- 6 Kolečko
- 7 Nádoba
- 8 Vstupní spojka
- 9 Západka

### Ilustrovaná stručná referenční příručka

Tato ilustrovaná stručná referenční příručka byla vytvořena jako pomůcka pro spuštění, provoz a skladování jednotky. Příručka je rozdělena do 3 částí představovaných symboly:

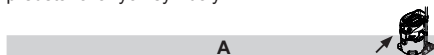

#### Před uvedením do provozu

- A1 – Rozbalení příslušenství
- A2 – Instalace filtračního sáčku
- A3 – Zasunutí hadice
- A4 – Upevnění trubice
- A5 – Umístění příslušenství

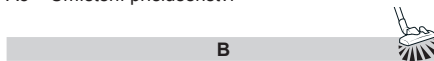

#### Ovládání a provoz

- B1 – Vyprázdnění nádoby
- B2 – Funkce foukání
- B3 – Očištění filtračního článku – Systém Push & Clean
- B4 – Uložení kabelu
- B5 – Uložení hadice



#### Údržba

- C1 – Výměna filtračního sáčku
- C2 – Výměna filtru

## Obsah

<b>1 Bezpečnostní pokyny</b> .....	<b>155</b>
1.1 Symboly použité k označení pokynů ..	155
1.2 Návod k obsluze .....	155
1.3 Účel a určené použití .....	155
1.4 Elektrické připojení .....	155
1.5 Prodlužovací kabel .....	156
1.6 Záruka .....	156
1.7 Důležitá varování .....	156
1.8 Elektrické spotřebiče s dvojitou izolací .....	157
<b>2 Rizika</b> .....	<b>158</b>
2.1 Elektrické součásti .....	158
2.2 Vysávání kapalin .....	158
2.3 Nebezpečný prach .....	159
2.4 Náhradní díly a příslušenství .....	159
2.5 Práce ve výbušné nebo hořlavé atmosféře .....	159
2.6 Funkce foukání .....	160
<b>3 Ovládání a provoz</b> .....	<b>160</b>
3.1 Spuštění a provoz zařízení .....	160
3.2 Očištění filtračního článku – Push&Clean .....	160
3.3 Mokrý vysávání .....	160
3.4 Suché vysávání .....	160
<b>4 Po použití zařízení</b> .....	<b>161</b>
4.1 Po použití .....	161
4.2 Přeprava .....	161
4.3 Skladování .....	161
4.4 Recyklace zařízení .....	161
<b>5 Údržba</b> .....	<b>161</b>
5.1 Pravidelný servis a kontrola .....	161
5.2 Údržba .....	161
<b>6 Další informace</b> .....	<b>162</b>
6.1 EU prohlášení o shodě .....	162
6.2 Technické údaje .....	162

# 1 Bezpečnostní pokyny



Než uvedete tento vysavač do provozu, pročtete si bezpodmínečně tento provozní návod a uložíte si jej tak, abyste jej měli kdykoli po ruce.

## Další podpora

Více informací o zařízení naleznete na našich webových stránkách na adrese [www.makita.com](http://www.makita.com).

V případě dalších dotazů kontaktujte servisního zástupce společnosti Makita odpovědného za vaši zemi.

Viz zadní strana dokumentu.

## 1.1 Symboly použité k označení pokynů

### NEBEZPEČÍ



Nebezpečí vedoucí přímo k vážným až těžkým zraněním či dokonce úmrtí.

### VAROVÁNÍ



Nebezpečí, jež může vést k vážným úrazům či dokonce úmrtí.

### UPOZORNĚNÍ



Nebezpečí, jež může vést k drobnějším úrazům a škodám.

## 1.2 Návod k obsluze

Je nutné, aby zařízení:

- používaly pouze osoby poučené o jeho správném používání a s výslovným pověřením k jeho provozu,
- bylo provozováno pouze pod dohledem.

Zařízení není určeno k použití osobami (včetně dětí) s omezenými tělesnými, smyslovými či duševními schopnostmi nebo s nedostatkem zkušeností a znalostí.

Děti musí být pod dohledem, aby si se zařízením nehrály.

Nepoužívejte žádné nebezpečné pracovní postupy.

Nikdy nepoužívejte zařízení bez filtru.

V následujících situacích zařízení vypněte a odpojte síťovou zástrčku:

- před čištěním a prováděním údržby,
- před výměnou dílů,
- před přenášením zařízení,
- při úniku pěny nebo tekutiny.

Kromě návodu k obsluze a závazných předpisů k prevenci nehod platných v zemi použití dodržujte

i ostatní obecně uznávané předpisy pro bezpečnost a správné použití.

Před začátkem práce musí být provozní personál informován a vyškolen v následujících aspektech:

- správné používání zařízení,
- rizika související s vysáváním materiálem,
- bezpečná likvidace vysátého materiálu.

## 1.3 Účel a určené použití

Tento mobilní vysavač prachu byl zkonstruován, vyvinut a podroben přísnému testování účinné a bezpečné funkčnosti za předpokladu správné údržby a používání v souladu s následujícími pokyny.

Zařízení je rovněž vhodné pro komerční použití, například v hotelech, školách, nemocnicích, továrnách, prodejnách a kancelářích či půjčovnách.

Nehodám v důsledku nesprávného použití mohou zamezit pouze osoby, jež zařízení používají.

**PŘEČTĚTE SI A DODRŽUJTE VŠECHNY BEZPEČNOSTNÍ POKYNY.**

Toto zařízení je vhodné k vysávání suchých nehořlavých nečistot a kapalin.

Jakékoli jiné použití je pokládáno za nesprávné. Výrobce nijak neodpovídá za žádné škody způsobené takovým použitím. Riziko plynoucí z takového použití nese pouze uživatel. Správné použití zahrnuje i řádný provoz, servis a opravy dle specifikací výrobce.

Toto zařízení je vhodné k vysávání suchých nehořlavých nečistot, kapalin a nebezpečného prachu s hodnotou OEL (limitní hodnota expozice) > 1 mg/m<sup>3</sup>.

Prach třídy L (IEC 60335-2-69).



V zařízeních určených pro prach třídy L prošel materiál filtru testováním. Maximální stupeň propustnosti je 1 % a neexistují žádné zvláštní požadavky na likvidaci.

Vrací-li se výstupní vzduch z vysavače do místnosti, zabezpečte odpovídající míru výměny vzduchu L. Před používáním dodržte národní předpisy.

## 1.4 Elektrické připojení

Doporučuje se, aby bylo zařízení připojeno přes proudový chránič s vestavěnou nadproudovou ochranou.

Připravte elektrické díly (zásuvky, zástrčky a spojky) a položte prodlužovací vedení tak, aby byla zachována třída ochrany.

Přípojky a spojky napájecích a prodlužovacích kabelů musí být vodotěsné.

## 1.5 Prodlužovací kabel

Jako prodlužovací kabel použijte pouze verzi specifikovanou výrobcem nebo kabel vyšší kvality.

Při práci s prodlužovacím kabelem zkontrolujte minimální průřez vodičů kabelu:

Délka kabelu	Průřez vodičů	
	< 16 A	< 25 A
až do 20 m	1,5 mm <sup>2</sup>	2,5 mm <sup>2</sup>
20 až 50 m	2,5 mm <sup>2</sup>	4,0 mm <sup>2</sup>

## 1.6 Záruka

Záruka se řídí našimi všeobecnými obchodními podmínkami.

Neoprávněné úpravy zařízení, používání nesprávných kartáčů nebo používání zařízení k jinému než určenému účelu zbavují výrobce jakékoli odpovědnosti za následné škody.

## 1.7 Důležitá varování

### VAROVÁNÍ

 K omezení nebezpečí vzniku požáru, úrazu elektrickým proudem či zranění si před použitím přečtěte veškeré bezpečnostní pokyny i výstražná značení a respektujte jejich obsah. Zařízení bylo navrženo k bezpečnému provozu při práci v souladu se specifikacemi. Jestliže dojde k poškození elektrických nebo mechanických součástí, musí být zařízení či příslušenství před použitím předány k opravě kvalifikovanému servisnímu středisku nebo výrobcí, aby nedošlo k dalšímu poškození zařízení či zranění uživatelů.

Od zařízení připojeného do zásuvky se nevzdalujte. Jestli-

že zařízení nepoužíváte nebo před prováděním údržby jej odpojte ze zásuvky.

Venkovní použití zařízení musí být omezeno na občasné použití.

Nepoužívejte zařízení s poškozeným kabelem nebo zástrčkou. Při odpojování ze zásuvky tahejte za zástrčku, nikoli za kabel. Se zástrčkou a zařízením nemanipulujte mokřima rukama. Před spojením ze zásuvky vypněte všechny ovládací prvky.

Zařízení nepřesouvejte a nepřenášejte za kabel, nepoužívejte kabel jako držadlo, nepřivírejte kabel dveřmi a netahejte kabel kolem ostrých hran či rohů. Nepřejíždějte zařízením přes kabel. Zamezte kontaktu kabelu s horkými plochami.

Nepřibližujte se vlasy, volným oděvem, prsty ani žádnými částmi těla k otvorům a pohyblivým částem. Do otvorů nevkládejte žádné předměty a zařízení se zablokovanými otvory nepoužívejte. Udržujte otvory volné od prachu, chuchvalců, vlasů či jiných nečistot, jež by mohly omezovat průtok vzduchu.

Nepracujte ve venkovních prostorech při nízké teplotě.

Nevysávejte hořlavé či výbušné kapaliny, například benzin, a nepracujte v oblastech, kde se mohou vyskytovat.

Nevysávejte žádné hořící či doutnající materiály, například cigarety, zápalky a horký popel.

Obzvláště opatrní buďte při práci na schodech.

Nepracujte bez nasazených filtrů.

Jestliže zařízení nepracuje správně nebo spadlo, poškodilo se, bylo ponecháno venku nebo spadlo do vody, předejte jej servisnímu středisku nebo prodejci.

Uniká-li ze zařízení pěna či kapalina, ihned jej vypněte.

Zařízení nesmí být používáno jako vodní čerpadlo. Zařízení je určeno k vysávání směsi vzduchu a vody.

Zařízení připojte k řádně uzemněné elektrické přípojce. Zásuvka a prodlužovací kabel musí mít funkční ochranný vodič.

Zajistěte řádné větrání pracoviště.

Zařízení nepoužívejte jako žebřík či stupínek. Zařízení se může převrátit a poškodit. Hrozí nebezpečí zranění.

## 1.8 Elektrické spotřebiče s dvojitou izolací

### VAROVÁNÍ

 Zařízení používejte pouze podle popisu v tomto návodu a pouze s příslušenstvím doporučeným výrobcem.

PŘED ZAPOJENÍM VYSAVAČE zkontrolujte typový štítek vysavače a zjistěte, zda jmenovité napětí s 10% odchylkou souhlasí s dostupným napětím.

Vysavač je vybaven dvojitou izolací. Používejte pouze identické náhradní díly. Při servisu elektrických spotřebičů s dvojitou izolací si prostudujte příslušné pokyny.

V zařízení s dvojitou izolací jsou namísto uzemnění použity dva systémy izolace. Zařízení s dvojitou izolací není opatřeno uzemněním a není třeba jej doplňovat uzemňovacími prostředky. Servis zařízení s dvojitou izolací vyžaduje mimořádnou pečlivost a zna-

D
GB
F
NL
I
N
S
DK
FI
E
P
GR
SLO
HR
SK
<b>CZ</b>
PL
H
RO
BG
RUS
KAZ
EST
LV
LT
AL
MK
SR
UK
ZH
AR

lost systému a smí jej provádět pouze kvalifikovaný servisní personál. Náhradní díly pro zařízení s dvojitou izolací musí být identické s vyměňovanými díly. Zařízení s dvojitou izolací se označují slovy „DVOJITÁ IZOLACE“ nebo „DVOUSTUPŇOVÁ IZOLACE“. Na výrobku může být také použit symbol (dvojitý čtverec).

Vysavač je vybaven speciálně navrženým kabelem, který musí být v případě poškození nahrazen kabelem stejného typu. Kabel je k dispozici v autorizovaných servisních střediscích nebo u prodejců a musí být namontován vyškoleným personálem.

## 2 Rizika

### 2.1 Elektrické součásti

#### NEBEZPEČÍ

 Horní část zařízení obsahuje díly pod napětím.

Kontakt s díly pod napětím způsobí vážné či dokonce smrtelné zranění.

1. Na horní část zařízení nikdy nestříkejte vodu.

#### NEBEZPEČÍ

 Nebezpečí úrazu elektrickým proudem při kontaktu s vadným napájecím kabelem. Kontakt s vadným napájecím kabelem může vést k vážnému či dokonce smrtelnému zranění.

1. Nepoškozujte napájecí kabel (např. přejížděním, taháním či skřípnutím).
2. Napájecí kabel pravidelně kontrolujte, zda není poškozený a nevykazuje známky stárnutí.
3. Jestliže je elektrický kabel poškozený, musí být v rámci předcházení nebezpečí vyměněn dodavatelem autorizovaným společností Makita nebo podobně kvalifikovanou osobou.
4. Za žádných okolností si nesmíte napájecí kabel omotávat kolem prstů ani kolem žádné jiné části těla.

### 2.2 Vysávání kapalin

#### VAROVÁNÍ

 Nevysávejte hořlavé kapaliny.

1. Před vysáváním kapalin vždy vyjměte filtrační/od-

padní sáček a zkontrolujte, zda správně funguje plovák nebo omezovač hladiny.

2. Doporučujeme použít samostatný filtrační prvek nebo filtrační sítko.
3. Pokud se objeví pěna, ihned přerušete práci a vyprázdněte nádobu.

### 2.3 Nebezpečný prach

#### VAROVÁNÍ

 Vysávání nebezpečných materiálů může vést k vážným nebo dokonce smrtelným úrazům.

1. Zařízením není dovoleno vysávat následující materiály:
  - žhavé materiály (doutnající cigarety, horký popel atd.),
  - hořlavé, výbušné a agresivní kapaliny (např. benzin, rozpouštědla, kyseliny, zásadité chemikálie atd.)
  - a hořlavý či výbušný prach (např. hořčíkový nebo hliníkový prach atd.).

### 2.4 Náhradní díly a příslušenství

#### VAROVÁNÍ

 Používání neoriginálních náhradních dílů, kartáčů a příslušenství může zhoršit bezpečnost a funkci zařízení.

1. Používejte pouze náhradní díly a příslušenství od společnosti Makita. Náhradní díly, jež mohou mít vliv na zdraví a bezpečnost obsluhy či funkci zařízení jsou uvedeny níže:

Popis	Obj. č.
Filtrační článek, 1 kus.	P-70219
Vatované vaky s filtrem, 5 kusů.	P-72899
Odpadní sáčky, 5 kusů.	P-70297

### 2.5 Práce ve výbušné nebo hořlavé atmosféře

#### VAROVÁNÍ

 Toto zařízení není vhodné k použití ve výbušné či hořlavé atmosféře a ani v prostředí, kde by taková atmosféra mohla vzniknout v důsledku přítomnosti hořlavých kapalin, plynů nebo výparů.

## 2.6 Funkce foukání

### VAROVÁNÍ

 Vysavač disponuje funkcí foukání. Nerozsfukujte vzduch dokola v uzavřených prostorech. Funkci foukání používejte pouze s čistou hadicí. Prach může být nebezpečný pro zdraví.

## 3 Ovládání a provoz

### UPOZORNĚNÍ

 Nebezpečí poškození použitím nevhodného síťového napětí.

Připojením k nesprávnému síťovému napětí může dojít k poškození zařízení.

1. Ujistěte se, zda napětí uvedené na typovém štítku odpovídá napětí místního síťového napájení.

### 3.1 Spuštění a provoz zařízení

1. Zkontrolujte, zda je elektrický spínač vypnutý (v poloze 0).
2. Zkontrolujte, zda jsou v zařízení nainstalovány příslušné filtry.
3. Potom připojte sací hadici k sacímu vstupu zařízení natlačením hadice vpřed, až pevně zapadne na místo.
4. Dále spojte trubice s držadlem hadice a trubicemi zatočte, čímž zajistíte řádné usazení.
5. Na trubici nasadte vhodnou hubici. Hubici vyberte podle typu materiálu, který budete vysávat.
6. Zástrčku zapojte do správné elektrické zásuvky.
7. Přepnutím elektrického spínače do polohy I spusťte motor.

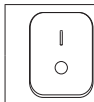

Otočení na I:  
Aktivace zařízení

Otočení na 0:  
Vypnutí zařízení.

### 3.2 Očištění filtračního článku – Push&Clean

Pokud dojde k poklesu sacího výkonu:

1. Zapnutí vysavače.
2. Otvor hubice nebo sací hadice uzavřete dlaní ruky.

3. Stiskněte prachový filtr působící knoflík nejméně třikrát po dobu 2 sekund. Takto generovaným proudem vzduchu dojde k očištění lamel filtračního článku od ulpěného prachu.
4. Sací výkon je příliš nízká po čištění filtru: filtr vyměňte.

### 3.3 Mokré vysávání

#### UPOZORNĚNÍ

 Zařízení je vybaveno omezovacím systémem hladiny vody, jenž při dosažení maximální úrovně zařízení vypne.

1. Jestliže k tomu dojde, zařízení vypne.
2. Odpojte zařízení ze zásuvky a vyprázdněte nádobu.
3. Nikdy nevysávejte kapaliny bez omezovacího systému hladiny vody a bez nasazených filtrů.
4. Nevysávejte hořlavé kapaliny.
5. Před vysáváním kapalin vždy vyjměte filtrační/odpadní sáček a zkontrolujte, zda omezovací systém hladiny vody správně funguje.
6. Pokud se objeví pěna, ihned přerušete práci a vyprázdněte nádobu.
7. Čistěte pravidelně zařízení na omezování hladiny vody a kontrolujte známky poškození.

Před vyprázdněním nádoby odpojte zařízení ze zásuvky. Vytáhnutím odpojte hadici od vstupu. Zatáhnutím směrem ven uvolněte západku, čímž uvolníte horní kryt motoru. Horní kryt motoru zvedněte od nádoby. Po vysávání kapalin vždy vyprázdněte a vyčistěte nádobu a omezovací systém hladiny vody.

Nádobu vyprázdněte nakloněním vzad či na stranu a vylitím kapaliny do podlahové vpusti atp.

Horní kryt motoru nasadte zpět k nádobě. Horní kryt motoru zajistěte západkami.

Prudší pohyb při manévrování může omylem aktivovat omezovací systém hladiny vody. Jestliže k tomu dojde, resetujte zařízení vypnutím 3sekundovým vyčkáním. Pak můžete se zařízením dále pracovat.

### 3.4 Suché vysávání

#### UPOZORNĚNÍ

 Vysávání ekologicky nebezpečných materiálů  
Vysávané materiály představují nebezpečí pro životní prostředí.

1. Odpad likvidujte v souladu s právními předpisy.

Před vyprázdněním nádoby po suchém vysávání odpojte elektrickou zástrčku ze zásuvky. Zatáhnutím směrem ven uvolněte západku, čímž uvolníte horní kryt motoru. Horní kryt motoru zvedněte od nádoby.



**Filter:** Zkontrolujte filtry. Filtr lze vyčistit vyklepáním, vykartáčováním nebo vypráním. Před opětovným zapnutím zařízení počkejte, až filtr vyschne.

**Sáček na nečistoty:** sáček zkontrolujte a zjistěte, do jaké míry je naplněn. V případě nutnosti sáček na nečistoty vyměňte. Vyměňte starý sáček. Nový sáček umístíte protažením lepenkové části s pryžovou membránou sacím vstupem. Ujistěte se, zda je pryžová membrána protažena za zvýšení sacího vstupu.

**Po vyprázdnění:** zavřete horní kryt motoru k nádobě a zajistěte jej západkami. Nikdy nevysávejte suchý materiál bez filtru nasazeného v zařízení. Sací výkon zařízení závisí na velikosti a kvalitě filtru a sáčku na prach. Proto používejte pouze originální filtry a sáčky na prach.

## 4 Po použití zařízení

### 4.1 Po použití

Jestliže zařízení nepoužíváte, vytáhněte zástrčku ze zásuvky. Smotejte kabel počínaje od zařízení. Napájecí kabel lze navinout kolem horního krytu motoru, k nádobě, nebo může být zachycen za přiložený hák či upevňovací prvky. Některé varianty mají zvláštní místa k uložení příslušenství.

### 4.2 Přeprava

1. Před přepravou zařízení zavřete všechny západky.
2. Jestliže je v nádobě na nečistoty kapalina, zařízení nenakláňejte.
3. Ke zvedání zařízení nepoužívejte jeřábový hák.

### 4.3 Skladování

#### UPOZORNĚNÍ



Zařízení skladujte na suchém místě chráněném před deštěm a mrazem. Zařízení musí být skladováno pouze ve vnitřních prostorách.

### 4.4 Recyklace zařízení

Staré zařízení znehodnoťte.

1. Odpojte zařízení ze zásuvky.
2. Odřízněte napájecí kabel.
3. Elektrická zařízení nelikvidujte společně s domovním odpadem.



Podle evropské směrnice 2012/19/EU pro odpadní elektrická a elektronická zařízení musí být použité elektrospotřebiče odevzdány odděleně na sběrných místech k ekologické recyklaci.

## 5 Údržba

### 5.1 Pravidelný servis a kontrola

Pravidelný servis a kontrolu zařízení musí provádět náležitě vyškolený personál v souladu s příslušnou legislativou a předpisy. Nutné jsou zejména pravidelné elektrické zkoušky uzemnění, izolačního odporu a stavu elektrické šňůry.

V případě jakýchkoli závad MUSÍ být zařízení vyřazeno z provozu, podrobně zkontrolováno a opraveno oprávněným servisním technikem.

Alespoň jednou ročně musí technik společnosti Makita nebo vyškolená osoba provést technickou kontrolu včetně filtrů, vzduchotěsnosti a ovládacích mechanismů.

### 5.2 Údržba

Před prováděním údržby vytáhněte zástrčku ze zásuvky. Před používáním zařízení se ujistěte, zda kmitočet a napětí uvedené na typovém štítku odpovídají síťovému napětí.

Zařízení je navrženo pro nepřetržitý náročný provoz. Prachové filtry je třeba vyměňovat v závislosti na počtu provozních hodin. Zařízení čistěte suchou tkaninou s menším množstvím leštícího prostředku ve spreji.

Během údržby a čištění zacházejte se zařízením tak, aby nevznikalo žádné nebezpečí pro personál údržby ani jiné osoby.

V místě údržby

- Používejte nucenou filtrovanou ventilaci
- Noste ochranný oděv
- Udržujte čistotu v místě údržby, aby do okolí nepronikly škodlivé látky.

Při údržbě a opravách musí být všechny kontaminované části, jež nelze dostatečně očistit:

- Zabaleny do dobře utěsněných sáčků
- Zlikvidovány způsobem, jež je v souladu s platnými předpisy pro likvidaci takového odpadu.

Podrobnosti o poprodejním servisu vám poskytne prodejce nebo servisní zástupce společnosti Makita odpovědný za vaši zemi. Viz zadní strana dokumentu.

## 6 Další informace

### 6.1 EU prohlášení o shodě

My jako výrobce s obchodní adresou

**Makita Europe N.V.**  
**Jan-Baptist Vinkstraat 2**  
**3070 Kortenberg**  
**BELGIUM**

autorizujeme Hiroshi Tsujimura pro sestavení technické dokumentace a na naši vlastní odpovědnost prohlašujeme, že produkt je v souladu s příslušnými směrnicemi EU.

Výrobek: Vysavač  
 Typ: VC2000L

Příslušné směrnice EU:  
 2006/42/ES, 2014/30/EU, 2011/65/EU

Uplatněné harmonizované normy:  
 EN 60335-1:2012+A11:2014  
 EN 60335-2-69:2012  
 EN 55014-1:2006+A1:2009+A2:2011  
 EN 55014-2:2015  
 EN 61000-3-2:2014  
 EN 61000-3-3:2013  
 EN 50581:2012

Kortenberg, Belgium 11.02.2020  
 Hiroshi Tsujimura



**Director - Makita Europe N.V.**

### 6.2 Technické údaje

Makita VC2000L						
		EU	GB		CH	US
Síťové napětí	V	220-240V	230V	110V	230V	120V
Příkon P <sub>IEC</sub>	W	1000	1000	1000	1000	1000
Kmitočet sítě	Hz	50/60	50/60	50/60	50/60	50/60
Pojistka	A	16	13	16	10	15
Stupeň ochrany (vlhkost, prach)		IP24				
Třída ochrany (elektrické)		II □	II □	II □	II □	II □
Průtok vzduchu	m <sup>3</sup> /h (l/min) cfm	216 (3600) 127				
Sací podtlak	hPa mbar	210 210				
Hladina akustického tlaku na měrnou plochu ve vzdálenosti 1 m, EN 60704-1	dB(A) ±2	72				
Provozní hluk	dB(A) ±2	64				
Objem zásobníku	max.	l (UKgal/USgal)				
	prach	l (UKgal/USgal)				
	voda	l (UKgal/USgal)				
Stupeň odrušení radiových vln		55014-1				
Třída filtrace prachu		L				
Vibrace dle ISO 5349	m/s <sup>2</sup> ±1	<1,5				
Rozměry (délka / šířka / výška)	mm	375 / 385 / 505				
Hmotnost	kg	7,5				

Technické údaje a podrobnosti mohou být změněny i bez předchozího upozornění.

# Skrócona instrukcja obsługi

# Spis treści

## Elementy obsługowe

- 1 Uchwyt węża
- 2 Akcesoria
- 3 Push&Clean
- 4 Uchwyt
- 5 Wyłącznik
- 6 Koło kastora
- 7 Pojemnik
- 8 Wlot
- 9 Zatrask

## Obrazkowa skrócona instrukcja obsługi

Obrazkowa skrócona instrukcja obsługi ułatwia uruchamianie, obsługiwanie i przechowywanie urządzenia. Przewodnik jest podzielony na 3 części, którym odpowiadają następujące symbole:

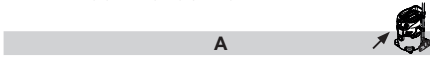

### Zanim zaczniesz

- A1 – Rozpakowywanie akcesoriów
- A2 – Zakładanie worka
- A3 – Podłączanie węża
- A4 – Mocowanie rury
- A5 – Zakładanie akcesoriów



### Sterowanie/działanie

- B1 – Opróżnianie pojemnika
- B2 – Funkcja dmuchawy
- B3 – Oczyszczanie wkładu filtracyjnego – Push & Clean
- B4 – Przechowywanie kabla
- B5 – Przechowywanie węża

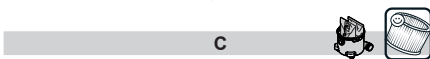

### Konserwacja

- C1 – Wymiana worka
- C2 – Wymiana filtra

<b>1 Instrukcje dotyczące bezpieczeństwa...</b>	<b>164</b>
1.1 Symbole stosowane do wyróżniania instrukcji .....	164
1.2 Instrukcja obsługi .....	164
1.3 Cel i przeznaczenie .....	164
1.4 Połączenie elektryczne .....	165
1.5 Przedłużacz .....	165
1.6 Gwarancja .....	165
1.7 Ważne ostrzeżenia .....	165
1.8 Urządzenia podwójnie izolowane .....	167
<b>2 Zagrożenia .....</b>	<b>168</b>
2.1 Podzespoły elektryczne .....	168
2.2 Zbieranie cieczy .....	168
2.3 Niebezpieczny pył .....	168
2.4 Części zamienne i akcesoria .....	169
2.5 W wybuchowych lub niepalnych atmosferach .....	169
2.6 Funkcja dmuchawy .....	169
<b>3 Obsługa .....</b>	<b>170</b>
3.1 Uruchamianie i obsługiwanie urządzenia .....	170
3.2 Oczyszczanie wkładu filtracyjnego – Push&Clean .....	170
3.3 Zbieranie cieczy .....	170
3.4 Zbieranie suchych materiałów .....	170
<b>4 Po użyciu urządzenia .....</b>	<b>171</b>
4.1 Po użyciu .....	171
4.2 Transport .....	171
4.3 Przechowywanie .....	171
4.4 Recykling urządzenia .....	171
<b>5 Konserwacja .....</b>	<b>171</b>
5.1 Regularne serwisowanie i przeglądy ..	171
5.2 Konserwacja .....	171
<b>6 Dodatkowe informacje .....</b>	<b>172</b>
6.1 Deklaracja zgodności UE .....	172
6.2 Specyfikacja .....	172



# 1 Instrukcje dotyczące bezpieczeństwa



Przed rozpoczęciem pracy z odkurzaczem należy bezwzględnie zapoznać się z instrukcją obsługi oraz przechowywać ją w łatwo dostępnym miejscu.

## Dalsze wsparcie

Więcej informacji na temat tego urządzenia znajduje się na naszej witrynie [www.makita.com](http://www.makita.com).

Dalsze pytania prosimy kierować do krajowego przedstawiciela serwisu Makita.

Patrz odwrót tego dokumentu.

## 1.1 Symbole stosowane do wyróżniania instrukcji

### NIEBEZPIECZEŃSTWO

 Niebezpieczeństwo, które bezpośrednio skutkuje poważnymi lub trwałymi obrażeniami ciała, a w skrajnych przypadkach nawet śmiercią.

### OSTRZEŻENIE

 Niebezpieczeństwo, które może prowadzić do poważnych obrażeń ciała, a w skrajnych przypadkach nawet do śmierci.

### OSTROŻNIE

 Niebezpieczeństwo, które może prowadzić do drobnych urazów oraz awarii.

## 1.2 Instrukcja obsługi

Urządzenie:

- musi być użytkowane tylko przez osoby, które zostały odpowiednio przeszkolone w zakresie prawidłowej eksploatacji oraz jednoznacznie oddelegowane do obsługi urządzenia,
- musi być obsługiwane pod nadzorem,

Urządzenie nie jest przeznaczone do użytku przez osoby (w tym dzieci) o ograniczonych zdolnościach fizycznych, sensorycznych lub mentalnych ani przez osoby nieposiadające odpowiedniego doświadczenia i wiedzy.

Dzieci należy pilnować, aby nie używały urządzenia do zabawy.

Nie należy stosować niebezpiecznych metod pracy.

Nie należy używać urządzenia bez filtra.

W następujących sytuacjach należy wyłączyć urządzenie i wyjąć wtyczkę przewodu zasilającego z gniazda:

- Przed czyszczeniem i serwisowaniem

- Przed wymianą komponentów
- Przed przełączeniem urządzenia
- Jeśli powstaje piana lub wylewa się płyn

Oprócz instrukcji obsługi oraz krajowych przepisów dotyczących zapobiegania wypadkom należy też przestrzegać obowiązujących przepisów bezpieczeństwa oraz zasad prawidłowej eksploatacji.

Przed rozpoczęciem pracy personel obsługujący urządzenie musi zostać poinformowany i przeszkolony w następującym zakresie:

- obsługa urządzenia
- ryzyka związane z materiałem, który ma być zbierany
- bezpieczna utylizacja zebranego materiału

## 1.3 Cel i przeznaczenie

Niniejszy pochłaniacz pyłu jest zaprojektowany, opracowany i rygorystycznie przetestowany pod kątem wydajnej i bezpiecznej pracy pod warunkiem prawidłowej konserwacji i eksploataowania zgodnie z zawartymi tu instrukcjami.

Urządzenie jest również przeznaczone do użytku komercyjnego, np. w hotelach, szkołach, szpitalach, zakładach przemysłowych, sklepach, biurach czy wypożyczalniach.

Tylko osoby korzystające z urządzenia mogą zapobiec wypadkom wynikającym z nieprawidłowej obsługi.

**NALEŻY PRZECZYTAĆ WSZYSTKIE INSTRUKCJE BEZPIECZEŃSTWA I PRZESTRZEGAĆ ICH.**

Urządzenie jest przeznaczone do zasysania suchego, niepalnego pyłu i płynów.

Wszelkie inne zastosowania stanowią nieprawidłowe użytkowanie. Producent nie ponosi żadnej odpowiedzialności za szkody powstałe w wyniku użytkowania urządzenia w taki sposób. Ryzyko takiego eksploataowania produktu ponosi wyłącznie użytkownik. Właściwa eksploatacja urządzenia obejmuje też prawidłową obsługę, serwisowanie i naprawy zgodnie z instrukcjami producenta.

Urządzenie jest przeznaczone do zasysania suchego, niepalnego pyłu i płynów oraz niebezpiecznych pyłów o wartości OEL (dopuszczalne wartości narażenia zawodowego) > 1 mg/m<sup>3</sup>. Pył klasy L (IEC 60335-2-69).



W przypadku maszyn przeznaczonych do pyłu klasy L materiał filtra jest testowany. Maksymalny stopień przepuszczalności wynosi 1 % i brak jest specjalnych wymogów w zakresie utylizacji.

W przypadku pochłaniaczy pyłu, kiedy powietrze wylotowe wraca do pomieszczenia, należy zasto-

sować odpowiedni wskaźnik wymiany powietrza L. Przed zastosowaniem sprawdzić przepisy i regulacje danego kraju.

#### 1.4 Połączenie elektryczne

Zalecamy podłączanie urządzenia do instalacji wyposażonej w wyłącznik różnicowoprądowy.

Połączyć części elektryczne (gniazda, wtyczki i złącza) i rozłożyć przedłużacz w taki sposób, aby zachować klasę ochrony.

Wtyki i złącza kabli zasilających oraz przedłużaczy muszą być wodoszczelne.

#### 1.5 Przedłużacz

Używać wyłącznie przedłużaczy określonych przez producenta lub wyższej jakości.

W przypadku korzystania z przedłużaczy należy sprawdzić minimalny przekrój kabla:

Długość kabla	Przekrój	
	< 16 A	< 25 A
do 20 m	1,5 mm <sup>2</sup>	2,5 mm <sup>2</sup>
20 do 50 m	2,5 mm <sup>2</sup>	4,0 mm <sup>2</sup>

#### 1.6 Gwarancja

Niniejsza gwarancja podlega ogólnym zasadom prowadzenia działalności przez firmę Makita.

Producent nie ponosi żadnej odpowiedzialności za szkody wynikające z niedozwolonych modyfikacji urządzenia, korzystania z niewłaściwych szczotek, a także użytkowania urządzenia w sposób niezgodny z przeznaczeniem.

### 1.7 Ważne ostrzeżenia

#### OSTRZEŻENIE

 Aby ograniczyć ryzyko wystąpienia pożaru, urazów lub porażenia prądem, przed uruchomieniem urządzenia należy zapoznać się z wszystkimi instrukcjami bezpieczeństwa oraz oznaczeniami ostrzegawczymi i zastosować się do nich. Dopóki urządzenie jest wykorzystywane do sprzątnia zgodnie z prze-

znaczeniem, jego eksploatacja jest bezpieczna. W przypadku uszkodzenia podzespołów elektrycznych lub części mechanicznych urządzenia lub jego akcesoriów, zanim będzie możliwe ich ponowne użycie, urządzenie lub akcesoria muszą zostać naprawione przez odpowiedni punkt serwisowy lub producenta. Pozwoli to uchronić urządzenie przed dalszymi uszkodzeniami, a użytkownika przed ewentualnymi obrażeniami ciała.

Nie zostawiać urządzenia bez nadzoru, jeśli jest podłączone do zasilania. Odłączyć je od gniazda, jeśli nie będzie używane, a także przed konserwacją.

Używanie urządzenia na zewnątrz należy ograniczyć do sporadycznych przypadków.

Nie używać odkurzacza, którego przewód lub wtyczka są uszkodzone. Aby odłączyć od gniazda, chwycić za wtyczkę, a nie za przewód. Nie dotykać wtyczki ani urządzenia mokrymi dłońmi. Przed odłączeniem wyłączyć wszystkie funkcje.

Nie ciągnąć za kabel i nie przenosić za kabel urządze-

D

GB

Makita VC2000L

F

nia, nie używać kabla jak uchwytu, nie przytrząskiwać kabla drzwiami i nie przeciągać go wokół ostrych krawędzi czy naroży. Nie najeżdzać na przewód urządzeniem. Nie zbliżać przewodu do rozgrzanych powierzchni.

NL

I

N

S

DK

FI

E

P

GR

SLO

HR

SK

CZ

PL

Nie zbliżać włosów, luźnych ubrań, palców ani jakichkolwiek części ciała do otworów oraz ruchomych elementów. Nie wkładać niczego do otworów urządzenia i nie używać urządzenia, jeśli otwory są zablokowane. Usuwać z otworów kurz, kłaczki, włosy oraz wszystko, co mogłoby ograniczać przepływ powietrza.

H

RO

Nie używać na zewnątrz w niskich temperaturach.

BG

RUS

KAZ

EST

LV

Nie zbierać palnych ani zapalnych płynów, takich jak benzyna, i nie używać w miejscach, gdzie mogą się znajdować takie płyny.

LT

AL

MK

SR

UK

ZH

AR

Nie zasysać niczego, co płonie lub dymi, np. papierosów, zapalek czy gorącego popiołu.

Należy zachować szczególną ostrożność podczas odkurzenia schodów.

Nie używać urządzenia, jeśli filtry nie są założone.

Jeśli urządzenie nie działa prawidłowo lub zostało upuszczone, uszkodzone, zostawiony na zewnątrz lub wrzucone do wody, należy oddać je do punktu serwisowego lub producenta.

Jeżeli z urządzenia wydostaje się piana lub płyn, należy natychmiast wyłączyć urządzenie.

Nie wolno używać urządzenia jako pompy do wody. Urządzenie jest przeznaczone do zasysania powietrza i mieszanek wodnych.

Podłączać urządzenie do odpowiednio uziemionych gniazd sieciowych. Gniazdo i przedłużacz muszą mieć przewodnik ochronny.

Zapewnić dobrą wentylację w miejscu pracy.

Nie używać urządzenia jako drabiny lub stopnia. Urządzenie może się przewrócić i ulec uszkodzeniu. Ryzyko odniesienia obrażeń.

## 1.8 Urządzenia podwójnie izolowane

### OSTRZEŻENIE

 Użytkować wyłącznie w sposób opisany w tej instrukcji i wyłącznie w połączeniu z końcówkami zalecanymi przez producenta.

**PRZED PODŁĄCZENIEM ODKURZACZA** należy się upewnić, że napięcie sieci zasilającej nie różni się od napięcia podanego na tabliczce znamionowej o więcej niż 10 %.

Urządzenie jest wyposażone w podwójną izolację. Używać wyłącznie identycznych części zamiennych. Patrz instrukcje serwisowania podwójnie izolowanych urządzeń.

W urządzeniu podwójnie izolowanym zamiast uziemienia zastosowano dwa systemy izolujące.

Urządzenie podwójnie izolowane jest pozbawione środków umożliwiających jego uziemienie. Nie należy instalować takich środków w urządzeniu.

Serwisowanie podwójnie izolowanych urządzeń wymaga szczególnej ostrożności i zna-

jomości systemu, dlatego powinno być zlecane wyłącznie wykwalifikowanym serwisantom. Części zamienne do podwójnie izolowanych urządzeń muszą być identyczne, jak zastępowane części. Podwójnie izolowane urządzenie jest oznaczone słowami „DOUBLE INSULATION” (podwójna izolacja) lub „DOUBLE INSULATED” (podwójnie izolowane). Na produkcie może się również znajdować symbol (kwadrat wewnątrz kwadratu).

Urządzenie jest wyposażone w specjalny kabel. Jeśli kabel ten ulegnie uszkodzeniu, musi zostać wymieniony na kabel tego samego typu. Takie kable są dostępne w autoryzowanych centrach serwisowych oraz u dystrybutora i muszą być instalowane przez przeszkolony personel.

D
GB
F
NL
I
N
S
DK
FI
E
P
GR
SLO
HR
SK
CZ
<b>PL</b>
H
RO
BG
RUS
KAZ
EST
LV
LT
AL
MK
SR
UK
ZH
AR

## 2 Zagrożenia

### 2.1 Podzespoły elektryczne

#### NIEBEZPIECZEŃSTWO

 Górna część urządzenia zawiera elementy pod napięciem.

Dotykanie podzespołów znajdujących się pod napięciem grozi poważnymi, a nawet śmiertelnymi urazami.

1. Nie rozpylać wody na górną część urządzenia.

#### NIEBEZPIECZEŃSTWO

 Porażenie prądem przez uszkodzony kabel zasilający.

Dotykanie uszkodzonego kabla zasilającego grozi poważnymi, a nawet śmiertelnymi urazami.

1. Nie uszkadzać kabla zasilającego (np. przejeżdżając po nim, ciągnąc go lub przygniatając).
2. Przewód zasilający należy regularnie sprawdzać pod kątem uszkodzeń oraz oznak zużycia.
3. Jeśli kabel zasilający jest uszkodzony, musi zostać wymieniony przez autoryzowanego dystrybutora Makita

lub osobę posiadającą niezbędne kwalifikacje w celu wyeliminowania potencjalnego zagrożenia.

4. W żadnym wypadku nie należy owijać kabla zasilającego wokół palca lub innych części ciała.

### 2.2 Zbieranie cieczy

#### OSTRZEŻENIE

 Nie zbierać łatwopalnych cieczy.

1. Przed rozpoczęciem zbierania cieczy wyjąć worek i upewnić się, że pływak lub ogranicznik poziomu wody są sprawne.
2. Zalecamy stosowanie oddzielnego wkładu filtracyjnego lub sita.
3. W razie pojawienia się piany należy natychmiast przerwać pracę i opróżnić zbiornik.

### 2.3 Niebezpieczny pył

#### OSTRZEŻENIE

 Odkurzanie niebezpiecznych substancji może prowadzić do poważnych, a nawet śmiertelnych obrażeń.



- Zabronione jest zbieranie materiałów wymienionych poniżej:
  - gorące substancje (tłące się niedopałki papierosów, gorący popiół itp.)
  - łatwopalne, wybuchowe i żrące ciecze (np. benzyna, rozpuszczalniki, kwasy, alkalia itp.)
  - łatwopalne, wybuchowe pyły (np. pyły magnezowe lub aluminiowe itp.)

## 2.4 Części zamienne i akcesoria

### OSTRZEŻENIE

 Korzystanie z nieoryginalnych części zamiennych, szczotek i akcesoriów może wpłynąć negatywnie na bezpieczeństwo eksploatacji i funkcjonowanie urządzenia.

- Korzystać wyłącznie z oryginalnych części zamiennych i akcesoriów dostarczonych przez Makita. Części zamienne, które mogą wpływać na zdrowie i bezpieczeństwo operatora oraz funkcjonowanie urządzenia, są określone poniżej:

Opis	Nr zamówienia
Wkład filtracyjny, 1 szt.	P-70219
Worki filtracyjne z flizeliny, 5 szt.	P-72899
Worek utylizacyjny, 5 szt.	P-70297

## 2.5 W wybuchowych lub niepalnych atmosferach

### OSTRZEŻENIE

 Urządzenie to nie nadaje się do użytku w wybuchowych lub palnych atmosferach ani w miejscach, gdzie takie atmosfery mogą powstawać na skutek obecności lotnych cieczy lub palnych gazów lub oparów.

## 2.6 Funkcja dmuchawy

### OSTRZEŻENIE

 Odkurzacz ma funkcję dmuchawy. Nie należy wydmuchiwać powietrza w przypadkowych kierunkach w obszarach zamkniętych. Funkcji dmuchawy używać wyłącznie z czystym wężem. Kurz może być szkodliwy dla zdrowia.

### 3 Obsługa

#### OSTROŻNIE



Uszkodzenia spowodowane niewłaściwym napięciem sieci zasilającej.

Urządzenie może ulec uszkodzeniu w przypadku podłączenia do sieci zasilającej o niewłaściwym napięciu.

1. Napięcie sieci zasilającej musi odpowiadać wartości podanej na tabliczce znamionowej.

#### 3.1 Uruchamianie i obsługiwane urządzenie

1. Upewnić się, że wyłącznik elektryczny znajduje się w położeniu wyłączenia (położenie 0).
2. Upewnić się, że w urządzeniu zainstalowane są odpowiednie filtry.
3. Następnie podłączyć wąż ssący do wlotu ssącego urządzenia, pchając wąż do przodu, aż pewnie osiadzie we wlocie.
4. Połączyć rury z uchwytem węża i skręcić je w celu prawidłowego zmontowania.
5. Przymocować do rury odpowiednią dyszę. Dyszę należy dobrać do zasysanego materiału.
6. Włożyć wtyczkę do odpowiedniego gniazda elektrycznego.
7. Ustawić wyłącznik elektryczny w położeniu I, aby uruchomić silnik.

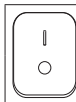

Pozycja I:  
Włączanie urządzenia

Pozycja 0:  
Zatrzymanie urządzenia.

#### 3.2 Oczyszczanie wkładu filtracyjnego – Push&Clean

W razie spadku mocy ssania:

1. Włączanie odkurzacza.
2. Zastonić dłońmi otwór ssawki i węża ssącego.
3. Naciśnij przycisk Filtr przeciwpyłowy działające pokrętko co najmniej trzy razy przez 2 sekundy. Powstający w ten sposób prąd powietrza oczyszcza płytki wkładu filtracyjnego z nagromadzonego pyłu.
4. Jeśli siła ssania jest zbyt niska po czyszczeniu filtra: Wymień filtr.

#### 3.3 Zbieranie cieczy

#### OSTROŻNIE



Urządzenie jest wyposażone w system ograniczania poziomu cieczy, który wyłącza urządzenie, jeśli osiągnięty zostanie maksymalny poziom cieczy.

1. Jeżeli tak się stanie, wyłączyć urządzenie.

2. Odłączyć urządzenie od gniazda zasilania i opróżnić zbiornik.
3. Nie zasysać płynów bez zamontowanego systemu ograniczania poziomu cieczy i filtra.
4. Nie zbierać łatwopalnych cieczy
5. Przed rozpoczęciem zbierania cieczy wyjąć worek i upewnić się, że ogranicznik poziomu wody jest sprawny.
6. W razie pojawienia się piany należy natychmiast przerwać pracę i opróżnić zbiornik.
7. Regularnie czyścić ogranicznik poziomu wody i sprawdzać jego stan pod kątem uszkodzeń.

Przed opróżnieniem pojemnika odłączyć urządzenie od zasilania. Wyciągnąć wąż z wlotu. Zwolnić zatrzask, ciągnąc do zewnątrz, dopóki pokrywa silnika nie zostanie zwolniona. Otworzyć pokrywę silnika. Zawsze po zasysaniu cieczy opróżniać i czyścić pojemnik oraz system ograniczania poziomu wody.

Opróżnić pojemnik, przechylając go do tyłu i na boki, wylewając ciecz do odpływu itp.

Założyć pokrywę silnika na pojemnik. Zablokować pokrywę silnika zatrzaskami.

Gwałtowne manewrowanie urządzeniem może spowodować przypadkowe uruchomienie ogranicznika poziomu wody. Jeżeli tak się stanie, wyłączyć urządzenie i odczekać około trzy sekundy, aby zresetować urządzenie. Następnie można kontynuować korzystanie z urządzenia.

#### 3.4 Zbieranie suchych materiałów

#### OSTROŻNIE



Zbieranie materiałów niebezpiecznych dla środowiska.

Materiały takie mogą być niebezpieczne dla środowiska.

1. Wszelkie zanieczyszczenia należy usuwać zgodnie z obowiązującymi przepisami prawa.

Przed przystąpieniem do opróżniania po zasysaniu materiału suchego należy wyjąć wtyczkę z gniazda elektrycznego. Zwolnić zatrzask, ciągnąc do zewnątrz, dopóki pokrywa silnika nie zostanie zwolniona. Otworzyć pokrywę silnika.

**Filtr:** Sprawdzić filtry. Aby wyczyścić filtr, można nim potrząsać, wyszczołkować go lub umyć. Wysuszyć filtr przed ponownym zastosowaniem go do pochłaniania pyłów.

**Worek na kurz:** sprawdzić worek pod kątem współczynnika zapelnienia. W razie potrzeby wymienić worek na kurz. Wyjąć stary worek. W celu założenia nowego worka należy przełożyć kartonowy element z gumową membraną przez wlot odkurzacza. Upewnić się, że gumowa membrana wystaje za wypust na wlocie odkurzacza.

**Po opróżnieniu:** zamknąć pokrywę silnika na pojemniku i zablokować zatrzaskami. Nie zasysać suchego materiału, jeśli filtr nie jest założony. Wydajność ssąca urządzenia zależy od wielkości i jakości filtra oraz worka na kurz. Należy zatem używać wyłącznie oryginalnych filtrów i worków na kurz.

## 4 Po użyciu urządzenia

### 4.1 Po użyciu

Wyjąć wtyczkę z gniazda, jeśli urządzenie nie będzie używane. Zwinąć kabel, zaczynając przy urządzeniu. Kabel zasilania można owinąć wokół pokrywy silnika, na pojemniku lub umieścić na załączonym haku lub uchwycie. Niektóre warianty odkurzacza mają specjalne miejsca przeznaczone do przechowywania akcesoriów.

### 4.2 Transport

1. Przed transportowaniem urządzenia należy zamknąć wszystkie zatrzaski.
2. Nie przechylać urządzenia, jeśli w zbiorniku zanieczyszczeń znajduje się płyn.
3. Nie używać haków dźwigowych do podnoszenia urządzenia.

### 4.3 Przechowywanie

#### OSTROŻNIE



Przechowywać urządzenie w suchym miejscu zabezpieczonym przed deszczem i mrozem. Urządzenie może być przechowywane wyłącznie w pomieszczeniach.

### 4.4 Recykling urządzenia

Wycofać stare urządzenie z eksploatacji.

1. Odłączyć urządzenie.
2. Przeciąć kabel zasilania.
3. Nie wyrzucać urządzeń elektrycznych razem z odpadami domowymi.



Zgodnie z Dyrektywą 2012/19/UE w sprawie urządzeń elektrycznych i elektronicznych zużyte urządzenia muszą być składowane osobno i usuwane w bezpieczny dla środowiska sposób.

należy często przeprowadzać testy bezpieczeństwa elektrycznego pod kątem ciągłości uziemienia, rezystancji izolacji oraz stanu kabla.

W razie jakiegokolwiek wady urządzenie **MUSI** zostać wycofane z użytku, gruntownie sprawdzone i naprawione przez autoryzowany serwis.

Przynajmniej raz w roku serwisant Makita lub wykwalifikowana osoba musi przeprowadzić inspekcję techniczną obejmującą filtry i szczelność oraz kontrolę mechanizmów.

### 5.2 Konserwacja

Przed przystąpieniem do konserwacji należy wyjąć wtyczkę z gniazda. Przed użyciem urządzenia upewnić się, że częstotliwość i napięcie na tabliczce znamionowej odpowiadają parametrom sieci zasilającej.

Urządzenie jest przeznaczone do ciągłej i intensywnej eksploatacji. Filtr należy wymieniać w zależności od przepracowanych godzin. Czyścić urządzenie suchą ściereczką i niewielką ilością środka do nadawania połysku w aerozolu.

Podczas konserwacji i czyszczenia z urządzeniem należy się obchodzić w taki sposób, aby nie stwarzać zagrożenia dla personelu odpowiedzialnego za konserwację ani dla innych osób.

W miejscu prowadzenia konserwacji

- Używać obowiązkowych filtrowanych systemów wentylacji
- Nosić odzież ochronną
- Oczyszczyć obszar roboczy w taki sposób, aby zapobiec przedostawaniu się niebezpiecznych substancji do otoczenia.

W przypadku prac konserwacyjnych i naprawczych wszystkie części, których nie można w zadowalający sposób doczyścić, należy:

- Zapakować do szczelnych worków
- Poddać utylizacji w sposób zgodny z obowiązującymi przepisami dotyczącymi usuwania takich odpadów.

W celu uzyskania szczegółowych informacji na temat serwisu posprzedażowego należy skontaktować się z dystrybutorem lub serwisem Makita odpowiedzialnym za obsługę w danym kraju. Patrz odwrót tego dokumentu.

## 5 Konserwacja

### 5.1 Regularne serwisowanie i przeglądy

Regularne serwisowanie i przeglądy urządzenia muszą być przeprowadzane przez odpowiednio wykwalifikowany personel zgodnie ze stosownymi przepisami i rozporządzeniami. W szczególności

## 6 Dodatkowe informacje

### 6.1 Deklaracja zgodności UE

Jako producent z adresem firmy

**Makita Europe N.V.**  
**Jan-Baptist Vinkstraat 2**  
**3070 Kortenberg**  
**BELGIUM**

upoważniamy Hiroshi Tsujimura do kompilacji dokumentacji technicznej i oświadczamy na naszą wyłączną odpowiedzialność, że produkt jest zgodny z odpowiednimi dyrektywami UE.

Produkt: Odkurzacz  
 Typ: VC2000L

Właściwe dyrektywy UE:  
 2006/42/WE, 2014/30/UE, 2011/65/UE

Zastosowane normy zharmonizowane:  
 EN 60335-1:2012+A11:2014  
 EN 60335-2-69:2012  
 EN 55014-1:2006+A1:2009+A2:2011  
 EN 55014-2:2015  
 EN 61000-3-2:2014  
 EN 61000-3-3:2013  
 EN 50581:2012

Kortenberg, Belgium 11.02.2020  
 Hiroshi Tsujimura



**Director - Makita Europe N.V.**

### 6.2 Specyfikacja

Makita VC2000L						
		EU	GB		CH	US
Napięcie sieciowe	V	220-240V	230V	110V	230V	120V
Moc P <sub>IEC</sub>	W	1000	1000	1000	1000	1000
Częstotliwość napięcia	Hz	50/60	50/60	50/60	50/60	50/60
Bezpiecznik	A	16	13	16	10	15
Stopień ochrony (wilgoć, kurz)	IP24					
Klasa ochronności (elektrycznej)	II □		II □	II □	II □	II □
Przepływ powietrza	m <sup>3</sup> /h (l/min) cfm	216 (3600) 127				
Podciśnienie	hPa mbar	210 210				
Poziom hałasu na powierzchni pomiaru z odległości 1 m, EN 60704-1	dB(A) ±2	72				
Hałas podczas pracy	dB(A) ±2	64				
Pojemność zbiornika	maks.	I (UKgal/USgal)				
	pył	I (UKgal/USgal)				
	woda	I (UKgal/USgal)				
Stopień odkłócania	55014-1					
Klasa pyłu	L					
Wibracje ISO 5349	m/s <sup>2</sup> ±1	<1,5				
Wymiary (długość / szerokość / wysokość)	mm	375 / 385 / 505				
Ciężar	kg	7,5				

Specyfikacje i parametry mogą zostać zmienione bez uprzedzenia.

# Gyors használati útmutató

## Kezelőelemek

- 1 Tömlőakasztó
- 2 Tartozék pozíciók
- 3 Push&Clean
- 4 Markolat
- 5 Kapcsoló
- 6 Önbeálló kerék
- 7 Tartály
- 8 Bemeneti szerelvény
- 9 Retesz

## Képes gyors útmutató

A képes gyors útmutató a készülék indításához, működtetéséhez és tárolásához nyújt segítséget. Az útmutató 3 fejezetre van felosztva, ezeket különböző szimbólumok jelölik:

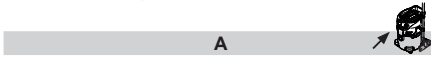

### Indítás előtt

- A1 - Felszerelés kicsomagolása
- A2 - Szűrőzsák beszerelése
- A3 - Tömlő felhelyezés
- A4 - Cső rögzítve
- A5 - Tartozékok elhelyezése



### Kezelés/Működtetés

- B1 - Tartály ürítése
- B2 - Fúvás funkció
- B3 - A szűrőelem megtisztítása – Push & Clean szűrőtisztító
- B4 - Kábeltartó
- B5 - Tömlőtartó

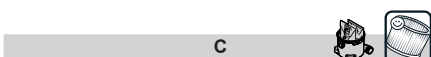

### Karbantartás

- C1 - Szűrőzsák cseréje
- C2 - Szűrő cseréje

# Tartalomjegyzék

<b>1 Biztonsági előírások</b>	<b>174</b>
1.1 Utasításokat jelölő szimbólumok	174
1.2 Használati útmutató	174
1.3 Felhasználási cél és rendeltetés	174
1.4 Elektromos csatlakozás	175
1.5 Hosszabbító kábel	175
1.6 Garancia	175
1.7 Fontos figyelmeztetések	175
<b>2 Veszélyforrások</b>	<b>177</b>
2.1 Elektromos részegységek	177
2.2 Veszélyes por	177
2.3 Cserealkatrészek és tartozékok	177
2.4 Robbanásveszélyes vagy gyúlékony közegben	178
<b>3 Kezelés és üzemeltetés</b>	<b>178</b>
3.1 A készülék indítása és működtetése	178
3.2 Auto-Be/Ki dugalj szerszámgépekhez	178
3.3 AutoClean	178
3.4 Antisztatikus csatlakozás <sup>1)</sup>	179
3.5 Hűtő levegőszűrő	179
3.6 Nedves szívás	179
3.7 Száraz szívás	179
<b>4 Teendők a készülék használata után</b>	<b>180</b>
4.1 Használat után	180
4.2 Szállítás	180
4.3 Tárolás	180
4.4 Tartozékok és eszközök tárolása	180
4.5 A berendezés újrahajósítása	180
<b>5 Karbantartás</b>	<b>180</b>
5.1 Rendszeres szerviz és ellenőrzés	180
5.2 Karbantartás	180
<b>6 További információk</b>	<b>181</b>
6.1 EU megfelelőségi nyilatkozat	181
6.2 Műszaki adatok	182

# 1 Biztonsági előírások



Mielőtt a készüléket üzembe helyezi, feltétlenül olvassa át a kezelési utasítást, és őrizze meg elérhető közelben.

## További támogatás

A készülékről további információ talál a honlapunkon: [www.makita.com](http://www.makita.com).

További kérdések esetén keresse a Makita országosan felelős szervizképviselőjét.

Lásd a dokumentum hátsó oldalán.

### 1.1 Utasításokat jelölő szimbólumok

#### VESZÉLY



Súlyos baleseteket, akár halált okozó közvetlen veszélyforrás.

#### VIGYÁZAT



Olyan veszélyforrás, amely súlyos baleseteket, vagy akár halált is okozhat.

#### FIGYELEM



Olyan veszélyforrás, amely kisebb baleseteket és rongálódásokat okozhat.

### 1.2 Használati útmutató

A készüléket...

- csak olyan személyek használhatják, akik tisztában vannak a helyes használatával, és kifejezetten meg lettek bízva a működtetésével
- csak felügyelet mellett szabad használni

A készüléket nem használhatják olyan személyek (beleértve a gyermekeket), akik fizikai, érzékszervi vagy mentális adottságaiknál fogva, vagy kellő ismeretek és tapasztalat hiányában nem képesek a biztonságos használatra.

A gyermekeket nem szabad felügyelet nélkül hagyni, nehogy játsszanak a készülékkel.

Tilos a nem biztonságos műveletek végzése.

Szűrő nélkül tilos használni a készüléket!

Kapcsolja ki a készüléket és húzza ki a hálózati dugalt az alábbi esetekben:

- Tisztítás és szervizelés előtt
- Részegységek cseréje előtt
- A készülék átkapcsolása előtt
- Ha habzás látható, vagy folyadék jön ki

A használati útmutató és az adott országban érvényes vonatkozó balesetvédelmi előírások mellett

be kell tartani a biztonságra és helyes használatra vonatkozó elfogadott irányelveket is.

A munka elkezdése előtt a kezelő személyzetet tájékoztatni kell, és betanítani a következőkkel kapcsolatban:

- a készülék használata
- a felszívandó anyaghoz társuló kockázatok
- a felszívott anyag biztonságos ártalmatlanítása

### 1.3 Felhasználási cél és rendeltetés

Ezt a mobil porelszívó berendezést hatékony és biztonságos működésre terveztük, gyártottuk és vetettük szigorú vizsgálatok alá, amely képességét a készülék csak a jelen útmutatóban leírtak betartásával tudja nyújtani.

A készüléket kereskedelmi célokra terveztük, például szállodák, iskolák, kórházak, gyárak, üzletek, irodák és gépkölcsonzók számára.

A nem rendeltetésszerű használatból eredő balesetek csak az előírások betartásával előzhetőek meg.

OLVASSA EL ÉS TARTSA BE AZ ÖSSZES BIZTONSÁGI ELŐÍRÁST.

A készülék száraz, nem gyúlékony porok és folyadékok felszívására alkalmas.

Minden egyéb használat nem rendeltetésszerű használatnak minősül. A gyártó nem vállal felelősséget az ilyen használatból eredő károkért. Az ilyen használatból eredő kockázatokat kizárólag a felhasználó viseli. A rendeltetésszerű használatához a gyártó által meghatározott helyes üzemeltetés, szervizelés és javítás is hozzátartozik.

A készülék száraz, nem gyúlékony porok és folyadékok, valamint > 1 mg/m<sup>3</sup> foglalkozási expozíciós határértékkel (OEL-érték) szabályozott veszélyes porok felszívására alkalmas. Porosztály: L (IEC 60335-2-69).



Az L porosztálynak megfelelő készülékek esetében a szűrő anyagát bevizsgálták. Az áteresztőképesség felső határértéke 1 %, az ártalmatlanítási eljárásra nem vonatkozik különleges előírás.

Porelszívók esetében hatékony, L levegőáramlású légcserét kell biztosítani, amennyiben az elszívott levegőt visszavezetik a helyiségbe. Használat előtt figyelembe kell venni a vonatkozó nemzeti előírásokat!

### 1.4 Elektromos csatlakozás

Javasolt a készüléket hibaáram-védőkapcsolóval védett áramkörre csatlakoztatni.

Helyezze el a villamos részegységeket (aljzattok, dugaszok, csatlakozók) és fektesse le a hosszab-

bító vezetéket, hogy a védelmi osztály érvényben maradjon.

A tápkábelek és hosszabbítók csatlakozói és összekötő elemei vízállóak legyenek.

### 1.5 Hosszabbító kábel

Csak a gyártó által megadott típusú, vagy más, jó minőségű hosszabbító kábelt használjon.

Hosszabbító kábel használatakor ellenőrizze a kábel szükséges legkisebb keresztmetszetét:

Kábelhossz	Keresztmetszet	
	< 16 A	< 25 A
max. 20 m	1,5 mm <sup>2</sup>	2,5 mm <sup>2</sup>
20 - 50 m	2,5 mm <sup>2</sup>	4,0 mm <sup>2</sup>

### 1.6 Garancia

A garancia tekintetében általános üzleti feltételeink érvényesek.

A gyártó nem felelős a berendezésen végrehajtott nem engedélyezett változtatásokból, a nem megfelelő kefék használatából, valamint a nem rendeltetésszerű használatból eredő károkat.

## 1.7 Fontos figyelmeztetések

### VIGYÁZAT

 Tűz, áramütés és balesetek kockázatának elkerülésére olvasson el és tartson be minden biztonsági előírást és figyelmeztetést. Ez a készülék akkor biztonságos, ha az ismertett tisztító funkciókra használja. Ha meghibásodik valamely elektromos vagy mozgó alkatrésze, a készüléket és/vagy a tartozékát az illetékes szervizközpont vagy a gyártó javítsa meg következő használat előtt, így elkerülheti a további gépkárokat, vagy a felhasználó testi sérüléseit.

Ne hagyja őrizetlenül a készüléket, ha a hálózati dugaljba van csatlakoztatva. Húzza ki a hálózati dugaljból, ha már nem használja, illetve karbantartás előtt.

A készüléket csak alkalmanként szabad kültéren használni.

Sérült hálózati kábellel vagy csatlakozódugasszal nem szabad használni. Kihúzáshoz a csatlakozódugaszt fogja meg, ne a kábelt. Nedves kézzel tilos a hálózati dugaljba illesztett villamos kábelhez vagy a készülékhez nyúlni. Kihúzás előtt kapcsoljon ki minden kezelőelemet.

A készüléket nem szabad a hálózati kábelnél fogva húzni vagy megemelni, tilos a hálózati kábelt fogantyúként használni, ne zárja el a kábel ajtaját és ne húzza a kábelt éles sarkok vagy élek mentén. A készüléket ne próbálja a hálózati kábel hosszánál nagyobb távolságban használni. A hálózati kábelt tartsa távol fűtőfelületektől.

A haját, ujjakat és a testrészeket tartsa távol a nyílásoktól és mozgó alkatrészeketől. Ne helyezzen tárgyakat a nyílá-



sokba és ne használja a készüléket eltömődött nyílásokkal. Gondoskodjon róla, hogy a nyílásokba ne kerüljön por, papírforgács, haj, szőrzet és bármi egyéb, ami csökkenti a levegő áramlását.

Tilos kültéren, alacsony hőmérsékleten alkalmazni!

A készüléket tilos használni gyúlékony vagy robbanóképes folyadékok, például benzin felszívására, vagy olyan helyeken, ahol ilyen anyagok előfordulhatnak.

Nem szabad égő vagy füstölő anyagokat felszívni, így tilos a cigaretta, gyufa vagy forró hamu felszívása!

Lépcsők tisztításakor mindig legyen nagyon körültekintő.

Ne használja a készüléket, ha nincsenek a szűrők beszerelve.

Ha a készülék nem működik megfelelően, vagy leejtették, megrongálódott, az időjárásnak volt kitéve, esetleg vízbe esett, akkor juttassa a szervizközpontba vagy a viszonteladóhoz.

Ha hab vagy folyadék jön ki a készülékből, akkor azonnal kapcsolja ki a készüléket.

A készülék nem használható vízszivattyúként. A készüléket csak levegő és víz keverékének felszívására tervezték.

A készüléket megfelelően földelt hálózati áramforrásra csatlakoztassa. A fali dugalj és a hosszabbító kábel legyen ellátva működésképes védőföldeléssel.

Biztosítson megfelelő szellőzést a munkavégzés helyén.

Ne használja a készüléket létraként vagy fellépőként. A készülék felborulhat és megrongálódhat. Fennáll a sérülés veszélye.

## 1.8 Kettős szigetelésű készülékek

### VIGYÁZAT

 A készüléket csak az ebben az útmutatóban ismertetett módon használja, csak a gyártó által ajánlott kiegészítőkkel.

A KÉSZÜLÉK VILLAMOS HÁLÓZATRA CSATLAKOZTATÁSA ELŐTT ellenőrizze a tisztítógép adattábláján, hogy a feltüntetett névleges feszültség legfeljebb 10%-os külön-



séggel egyezik-e a hálózati feszültséggel.

A készülék kettős szigetelés-sel van ellátva. Csak eredetivel azonos pótalkatrészeket használjon. Lásd a kettős szigetelésű készülékek szervizelésére vonatkozó utasításokat.

Kettős szigetelésű készülék esetén a földelés helyett két szigetelőrendszert használunk. Kettős szigetelésű készüléknél nincs lehetőség a földelésre és nem szabad földeléssel kiegészíteni a készüléket. A kettős szigetelésű készülékek szervizelése különös gondosságot igényel a rendszer ismerete szükséges hozzá, ezért csak képezett szervizszakemberek végezhetik. A kettős szigetelésű készülékek pótalkatrészei csak az eredeti alkatrészekkel azonos alkatrészek lehetnek. A kettős szigetelésű készülékeket „KETTŐS SZIGETELÉS” VAGY „KETTŐS SZIGETELÉSŰ” szavakkal jelölik. A terméken a kettős szigetelés szimbóluma (négyzet a négyzetben) is használható.

A készülék különlegesen tervezett hálózati kábellel van

felszerelve, amely ha megrongálódott, ugyanilyen típusú hálózati kábellel kell helyettesíteni. Ez a hivatalos szervizközpontokban és viszonteladóknál kapható, és csak szakképzett személyzet szerelheti be.

## 2 Veszélyforrások

### 2.1 Elektromos részegységek

#### VESZÉLY

 A készülék felső részén feszültség alatti alkatrészek találhatóak.

A feszültség alatti részegységek érintése súlyos vagy halálos sérülésekhez vezethet.

1. Vigyázzon, hogy ne érje víz a készülék felső részét.

#### VESZÉLY

 Áramütés a hibásan bekötött tápkábel vezetékéből eredően.

A hibásan bekötött tápkábel vezeték súlyos vagy halálos sérülésekhez vezethet.

1. Vigyázzon, hogy ne sérüljön meg a tápkábel (például úgy, hogy járművel áthajta-



nak rajta, meghúzzák vagy összenyomják).

2. Rendszeresen ellenőrizze, hogy a hálózati tápkábel nem sérült-e, vagy nem mutatja-e az előregedés jeleit.
3. Ha a tápkábel sérült, akkor a veszélyek megelőzésére cseréltesse ki egy hivatalos Makita viszonteladóval vagy hasonló szakemberrel.
4. A tápkábelt szigorúan tilos az ujjak, vagy a kezelő személy bármely testrésze köré csavarni.

## 2.2 Folyadékok felszívása

### VIGYÁZAT

 Ne szívjon fel gyúlékony folyadékokat.

1. Folyadék felszívása előtt mindig vegye ki a szűrőzsákot/porzásakat és ellenőrizze, hogy az úszó vagy a vízszintkorlátozó jól működik-e.
2. Ilyenkor egy másfajta szűrőbetétet vagy szűrőszitát javasolt használni.
3. Ha habzás látható, azonnal hagyja abba a munkát, és ürítse ki a tartályt.

## 2.3 Veszélyes por

### VIGYÁZAT

 Veszélyes anyagok felporzívózása súlyos vagy halálos sérülésekhez vezethet.

1. Az alábbi anyagokat tilos a készülékkel felszívni:
  - forró anyagok (égő cigaretta, forró hamu stb.)
  - gyúlékony, robbanásveszélyes, agresszív hatású folyadékok (pl. benzin, oldószerek, savak, lúgok stb.)
  - gyúlékony, robbanásveszélyes porok (pl. magnéziumpor, alumíniumpor stb.)

## 2.4 Cserealkatrészek és tartozékok

### VIGYÁZAT

 A nem eredeti pótalkatrészek, kefék és tartozékok használata hátrányosan befolyásolhatja a készülék biztonságos használatát és működését.

1. Csak eredeti, Makita cserealkatrészeket és tartozékokat használjon. A kezelő egészségét és biztonságát, továbbá a készülék műkö-

dését befolyásoló alkatrészek a következők:

Leírás	Rendelési sz.
Szűrőelem, 1 db.	P-70219
Fleece szűrőzsák, 5 db.	P-72899
Ártalmatlanításra szolgáló zsák, 5 db.	P-70297

## 2.5 Robbanásveszélyes vagy gyúlékony közegben

### VIGYÁZAT

 Ez a készülék nem alkalmas robbanásveszélyes vagy gyúlékony közegben való használatra, vagy olyan helyen, ahol ilyen légkör kialakulhat illékony folyadékok vagy robbanásveszélyes gázok vagy gőzök következtében.

## 2.6 Fűvás funkció

### VIGYÁZAT

 A porszívó fűvás funkcióval is rendelkezik. Zárt területeken ne fújja a kiáramló levegőt rendezetlen irányokba. A fűvás funkciót csak tiszta tömlővel használja. A porok ártalmas lehetnek az egészségre.

## 3 Kezelés és üzemeltetés

### FIGYELEM



Meghibásodás a nem megfelelő tápfeszültségből eredően.

A készülék meghibásodhat, ha nem megfelelő tápfeszültséghez csatlakoztatja.

1. Ellenőrizze, hogy a helyi elektromos hálózat tápfeszültsége megfelel-e a készülék adattábláján feltüntetett paramétereknek.

### 3.1 A készülék indítása és működtetése

1. Ellenőrizze, hogy az elektromos kapcsoló kikapcsolva legyen (0 állásban).
2. Ellenőrizze, hogy a készülékbe megfelelő szűrők vannak-e beszerelve.
3. Ezután csatlakoztassa a szívótömlőt a készülék szívó bemenetére, úgy, hogy a tömlőt előre nyomja, amíg stabilan a helyére nem kerül a bemenet.
4. Ezután csatlakoztassa a csöveket a tömlő fogantyújánál fogva, és jobbra-balra csavaró mozdulattal győződjön meg róla, hogy a csövek helyesen vannak-e rögzítve.
5. Csatlakoztasson megfelelő fűvókát a csőhöz. A fűvókát a felszíni kívánt anyag jellegének megfelelően válassza ki.
6. Csatlakoztassa a dugvillát egy alkalmas hálózati dugaljba.
7. Állítsa a hálózati kapcsolót I állásba a motor indításához.

	Kapcsolás I állásba: Kapcsolja be a készüléket
	Kapcsolás 0: Állítsa le a készüléket.

### 3.2 A szűrőelem megtisztítása – Push&Clean

Ha csökken a szívóteljesítmény:

1. A szívóberendezés bekapcsolása.
2. Zárja le kézzel a fűvó- vagy szívónyílást.
3. Nyomja meg a porszívó működési knob legalsó háromszor 2 másodpercig. A szűrőelem lamelláit az ekkor keletkező légáram a rájuk rakódott portól megtisztítja.
4. Ha a szívás ereje túl alacsony szűrő tisztítás után: cserélje ki a szűrőt.

### 3.3 Nedves szívás

### FIGYELEM



A készülék vízszintkorlátozó rendszere a legnagyobb folyadékszint elérése után kikapcsolja a készüléket.

1. Ha ez történik, kapcsolja ki a készüléket.

- Húzza ki a készüléket a hálózati dugaljából, és ürítse ki a tartályt.
- A vízszintkorlátozó rendszer beszerelése nélkül nem szabad folyadékokat felszívni.
- Ne szívjon fel gyúlékony folyadékokat
- Folyadék felszívása előtt mindig vegye ki a szűrőzsákot/porzsákot és ellenőrizze, hogy a vízszintkorlátozó jól működik-e.
- Ha habzás látható, azonnal hagyja abba a munkát, és ürítse ki a tartályt.
- A vízszintkorlátozó eszközt rendszeresen tisztítani, épségét pedig ellenőrizni kell.

A tartály ürítése előtt húzza ki a készüléket a hálózati dugaljából. Húzza le a bemenetről a tömlőt. Lazítsa meg a reteszt úgy, hogy húzza kifelé, ezzel kioldja a motorfedél rögzítését. Nyissa fel a motorfedelelet a tartályról! Folyadékok felszívása után mindig ürítse ki és tisztítsa meg a tartályt és a vízszintkorlátozó rendszert.

Ürítse a tartályt úgy, hogy hátrafelé vagy oldalra bilentli, és kiönti a benne lévő folyadékot egy padlóösszszefolyóba vagy hasonló vízvezetésbe.

Helyezze vissza a motorfedelelet a tartályra. Zárja a motorfedelelet a reteszekkel.

A durva manőverek véletlenül bekapcsolhatják a vízszintkorlátozó rendszert. Amennyiben ez bekövetkezik, kapcsolja ki a készüléket, és várjon 3 másodpercig a készülék visszaállításához. Ezután tovább üzemeltetheti a készüléket.

### 3.4 Száraz szívás

#### FIGYELEM

 Környezetre ártalmas anyagok felszívása.

A felszívott anyagok a környezetre ártalmasak lehetnek.

- A felszívott szennyeződések a helyi előírásoknak megfelelően juttassa hulladékba.

Száraz szívás utáni ürítés előtt húzza ki a villamos csatlakozódugaszt a hálózati dugaljából. Kifelé húzva lazítsa meg a reteszt, ezzel kioldja a motorfedél rögzítését. Nyissa fel a motorfedelelet a tartályról!

**Szűrő:** Ellenőrizze a szűrőket! A szűrő kirázással, kifehéreléssel vagy kimosással tisztítható. A porszívás folytatása előtt várja meg, míg a porzsák megszárad! Porzsák: Ellenőrizze a zsák töltöttségét. Szükség esetén cserélje ki a porzsákot. A régi porzsákot vegye ki. Az új porzsákot úgy rögzítse, hogy a gumimembrános kartonos részt vezesse át a szívóbemeneten. Ellenőrizze, hogy a gumimembrán áthalad-e a szívó bemenet magasításán.

**Biztonsági szűrőzsák:** Ellenőrizze a zsák töltöttségét. Szükség esetén cserélje ki a porzsákot. A használt zsák eltávolításakor védőmaszk és védőruházat

viselendő! Óvatosan vegye ki a porzsák csatlakozóját a bemeneti szerelvényről. Zárja le a porzsák csatlakozóját a csúszkával. A felszívott szennyeződések a helyi előírásoknak megfelelően ártalmatlanítsa.

**Ürítés után:** Zárja a motorfedelelet a tartályhoz és rögzítse a motorfedelelet a reteszekkel. Száraz anyagot tilos felszívni a készülékbe szerelt szűrő nélkül. A készülék szívásának hatékonysága a szűrő és a porzsák méretétől és minőségétől függ. Ezért mindig csakis eredeti szűrőt és porzsákot használjon.

## 4 Teendők a készülék használata után

### 4.1 Használat után

Veszélyes por felszívása után porszívózza le a készülék külső részeit.

Ha a gép nincs használatban, húzza ki a villamos csatlakozódugaszt a hálózati dugaljából. Csévélje fel a hálózati kábelt a készüléktől kezdve. A hálózati kábel a motorfedél köré vagy a tartályra tekerhető fel, illetve az akasztóra vagy rögzítőkre akasztható. Néhány típus külön tartozéktároló rekeszsel rendelkezik.

### 4.2 Szállítás

- A készülék szállítása előtt zárjon le minden zárat.
- Ne döntse meg a készüléket, ha folyadék van a szennyfogó tartályban.
- A készülék emeléséhez ne használjon emelőhorgot.

### 4.3 Tárolás

#### FIGYELEM

 A készüléket száraz, fagytól védett helyen tárolja. A készülék csak beltérben tárolható.

### 4.4 A berendezés újrahaznosítása

A régi tisztítógépet tegye használhatatlanná.

- Szüntesse meg a készülék hálózati csatlakozócsatlakozását.
- Vágja el a tápkábelt.
- Az elektromos készülékeket tilos háztartási hulladékkal együtt elhelyezni.

 A 2012/19/EU európai irányelv értelmében a feleslegessé vált elektromos és elektronikus készülékeket, a használt elektromos termékeket külön kell gyűjteni, és környezetbarát módon újra kell hasznosítani.

## 5 Karbantartás

### 5.1 Rendszeres szerviz és ellenőrzés

A készülék rendszeres szervizelését és ellenőrzését szakképzett személyzet végezze el, a hatályos jogszabályoknak és rendeleteknek megfelelően. Különösen ajánlott a földfolytonosság, a szigetelési ellenállás és a rugalmas vezeték állapotának megfelelőségét igazoló villamos vizsgálatok gyakori elvégzése.

Bármilyen hiba esetén a készüléket ki KELL vonni az üzemből, és hivatalos szervizszakemberrel kell teljeskörűen átvizsgáltatni és megjavíttatni.

Évente legalább egyszer egy Makita szerelőnek vagy egy képzett személynek műszaki felülvizsgálat keretében ellenőriznie kell a szűrőket, a légzárást és a szabályozást.

### 5.2 Karbantartás

Karbantartás előtt húzza ki a villamos csatlakozódugaszt a hálózati dugaljából. A készülék használata előtt ellenőrizze, hogy az adattáblán olvasható feszültség és frekvencia megfelel-e a hálózati feszültség értékeinek.

A készüléket folyamatos nehéz üzemű munkára terveztük. Az üzemórák számától függően a szennyfogó szűrőket cserélni vagy üríteni kell. A készülék nedves ronggyal és kis mennyiségű tisztítóspray használatával tisztítható.

Karbantartás és tisztítás közben olyan módon kezelje a készüléket, hogy ne veszélyeztesse a személyzetet vagy más személyeket.

A karbantartás területén

- Használjon szűrővel ellátott kényszerzellőzést
- Viseljen védőruházatot
- Tisztítsa meg a karbantartás területét úgy, hogy ne kerüljenek ki ártalmas anyagok a környezetbe.

A karbantartási és javítási munkák során minden, nem megfelelően tisztítható részt:

- szorosan zárt csomagolásba kell helyezni
- Az ilyen típusú hulladékok ártalmatlanítására vonatkozó érvényes szabályozásoknak megfelelően ártalmatlanítandó!

Értékesítés-támogatási szolgáltatásainkért forduljon a márkakereskedőjéhez vagy a Makita országosan felelős szervizképviselőjéhez. Lásd a dokumentum hátsó oldalán.

## 6 További információk

### 6.1 EU megfeleléségi nyilatkozat

Mi, mint

**Makita Europe N.V.**  
**Jan-Baptist Vinkstraat 2**  
**3070 Kortenberg**  
**BELGIUM**

cégcímmel rendelkező gyártó, engedélyezzük a Hiroshi Tsujimura műszaki dokumentáció összeállítását, és kizárólagos felelősségünkre kijelentjük, hogy a termék megfelel a vonatkozó EU irányelveknek.

Termék: Porszívó  
 Típus: VC2000L

Releváns EU irányelvek:  
 2006/42/EK, 2014/30/EU, 2011/65/EU

Alkalmazott harmonizált szabványok:  
 EN 60335-1:2012+A11:2014 EN 60335-2-69:2012  
 EN 55014-1:2006+A1:2009+A2:2011  
 EN 55014-2:2015  
 EN 61000-3-2:2014  
 EN 61000-3-3:2013  
 EN 50581:2012

Kortenberg, Belgium 11.02.2020  
 Hiroshi Tsujimura



**Director - Makita Europe N.V.**

## 6.2 Műszaki adatok

Makita VC2000L						
		EU	GB		CH	US
Hálózati feszültség	V	220-240V	230V	110V	230V	120V
Teljesítmény P <sub>IEC</sub>	W	1000	1000	1000	1000	1000
Hálózati frekvencia	Hz	50/60	50/60	50/60	50/60	50/60
Biztosíték	A	16	13	16	10	15
Védelmi fokozat (nedvesség, por)		IP24				
Védelmi osztály (elektromos)		II □	II □	II □	II □	II □
Légáramlás	m <sup>3</sup> /h (l/min) cfm	216 (3600) 127				
Vákuum	hPa mbar	210 210				
Mérőfelületi zajnyomásszint 1 m távolságra EN 60704-1	dB(A) ±2	72				
Munkazaj	dB(A) ±2	64				
Tartály térfogata	max.	l (UKgal/USgal)				
	por	l (UKgal/USgal)				
	víz	l (UKgal/USgal)				
Rádiózavarás		55014-1				
Por-osztály		L				
Vibráció ISO 5349	m/s <sup>2</sup> ±1	<1,5				
Méreték (hosszúság / szélesség / magasság)	mm	375 / 385 / 505				
Tömeg	kg	7,5				

A műszaki adatok és részletek előzetes értesítés nélkül megváltozhatnak.

## Ghid rapid de referință

### Elemente de comandă

- 1 Cârlig pentru furtun
- 2 Poziții accesorii
- 3 Push&Clean
- 4 Mâner
- 5 Întrerupător
- 6 Roată pivotantă
- 7 Container
- 8 Garnitură admisie
- 9 Mecanism de blocare

### Ghidul rapid ilustrat de referință

Ghidul rapid ilustrat de referință este conceput să vă ajute, atunci când porniți, utilizați și depozitați unitatea. Ghidul este împărțit în 3 secțiuni, care sunt reprezentate de simboluri:

**A**



#### Primii pași

- A1 - Dezambalarea accesorioilor
- A2 - Instalarea sacului filtrului
- A3 - Introducerea furtunului
- A4 - Fixarea tubului
- A5 - Montarea accesorioilor

**B**



#### Comandă/Funcționare

- B1 - Golirea containerului
- B2 - Funcția de suflare
- B3 - Curățarea elementului de filtrare – Sistemul de curățare Push & Clean
- B4 - Depozitarea cablului
- B5 - Depozitarea furtunului

**C**



#### Întreținere

- C1 - Înlocuirea sacului filtrului
- C2 - Înlocuirea filtrului

## Cuprins

<b>1 Instrucțiuni de siguranță.....</b>	<b>184</b>
1.1 Simboluri utilizate pentru marcarea instrucțiunilor.....	184
1.2 Instrucțiuni de utilizare.....	184
1.3 Scop și destinație de utilizare.....	184
1.4 Conexiunea electrică.....	185
1.5 Cablu prelungitor.....	185
1.6 Garanție.....	185
1.7 Avertismente importante.....	185
<b>2 Riscuri.....</b>	<b>186</b>
2.1 Componentele electrice.....	186
2.2 Praf periculos.....	187
2.3 Piese de schimb și accesorii.....	187
2.4 În atmosferă explozivă sau inflamabilă.....	188
<b>3 Comandă / funcționare.....</b>	<b>188</b>
3.1 Pornirea și funcționarea mașinii.....	188
3.2 Pornire/oprire automată a prizei pentru scule electrice.....	188
3.3 AutoClean.....	188
3.4 Conexiune antistatică <sup>*)</sup> .....	189
3.5 Filtru de răcire a aerului.....	189
3.6 Aspirarea umedă.....	189
3.7 Aspirarea uscată.....	190
<b>4 După utilizarea mașinii.....</b>	<b>190</b>
4.1 După utilizare.....	190
4.2 Transport.....	190
4.3 Depozitare.....	190
4.4 Depozitarea accesorioilor și sculelor.....	190
4.5 Reciclarea mașinii.....	190
<b>5 Întreținere.....</b>	<b>190</b>
5.1 Lucrările de service și inspecțiile periodice.....	190
5.2 Întreținere.....	191
<b>6 Informații suplimentare.....</b>	<b>191</b>
6.1 Declarația de conformitate UE.....	191
6.2 Specificații.....	192

# 1 Instrucțiuni de siguranță



Înainte de a pune în funcțiune aparatul citiți neapărat acest document și păstrați-l la îndemână.

## Informații suplimentare

Mai multe informații despre aparat pot fi găsite pe site-ul nostru Web la [www.makita.com](http://www.makita.com).

Pentru informații suplimentare, luați legătura cu reprezentantul serviciului de asistență Makita pentru țara dumneavoastră. A se vedea verso.

### 1.1 Simboluri utilizate pentru marcarea instrucțiunilor

#### PERICOL

 Pericol care cauzează direct rănirea gravă sau ireversibilă sau chiar decesul.

#### AVERTISMENT

 Pericol care poate cauza rănirea gravă sau chiar decesul.

#### ATENȚIE

 Pericol care poate cauza răni și daune minore.

### 1.2 Instrucțiuni de utilizare

Aparatul:

- trebuie utilizat numai de către persoane care au fost instruite cu privire la modul de utilizare a acestuia și care au fost însărcinate să-l folosească
- trebuie utilizat numai sub supraveghere

Acest aparat nu este conceput pentru a fi utilizat de către persoane (inclusiv copii) cu capacități fizice, senzoriale și mentale reduse sau care sunt lipsite de experiență sau nu posedă cunoștințele necesare.

Supravegheați copiii pentru a vă asigura că aceștia nu se joacă cu aparatul.

Nu folosiți tehnici de lucru nesigure.

Nu utilizați niciodată aparatul fără filtru.

Opriiți aparatul și deconectați ștecherul de alimentare electrică în următoarele situații:

- Înainte de curățare și lucrări de service
- Înainte de înlocuirea componentelor

- Înainte de schimbarea funcției aparatului
- Dacă se formează spumă sau apar scurgeri de lichid

Pe lângă instrucțiunile de utilizare și regulamentele privind prevenirea accidentelor, în vigoare în țara în care este utilizat aparatul, respectați, de asemenea, regulamentele stabilite privind utilizarea corespunzătoare și în condiții de siguranță a aparatului.

Înainte de a începe lucrul, personalul care va utiliza aparatul trebuie informat și instruit cu privire la:

- utilizarea mașinii
- riscul asociat cu materialul extras
- eliminarea în siguranță a materialului extras

### 1.3 Scop și destinație de utilizare

Acest extractor de praf mobil este conceput, dezvoltat și testat riguros pentru a funcționa eficient și sigur, atunci când este întreținut și utilizat în mod corect, în conformitate cu instrucțiunile următoare.

Această mașină este destinată uzului comercial, de exemplu în hoteluri, școli, spitale, fabrici, magazine, birouri și companii de închirieri.

Accidentele cauzate de utilizarea necorespunzătoare pot fi prevenite doar de cei care utilizează mașina.

#### CITIȚI ȘI RESPECTAȚI TOATE INSTRUCȚIUNILE DE SIGURANȚĂ.

Aparatul este adecvat pentru aspirarea prafului uscat, neinflamabil și a lichidelor.

Utilizarea aparatului în orice alt scop este considerată utilizare necorespunzătoare. Producătorul nu își asumă responsabilitatea pentru daunele rezultate în urma unei astfel de utilizări. Responsabilitatea utilizării necorespunzătoare a aparatului revine exclusiv utilizatorului. Utilizarea corespunzătoare presupune și acționarea corespunzătoare, precum și efectuarea operațiunilor de întreținere și reparații specificate de producător.

Aparatul este adecvat pentru aspirarea prafului uscat, neinflamabil și a lichidelor, prafurilor periculoase cu valoarea OEL (Limită de expunere profesională) > 1 mg/m<sup>3</sup>. Clasă de praf L (IEC 60335-2-69).



Pentru mașinile destinate pentru clasa de praf L, este testat materialul filtrului. Gradul maxim de



permeabilitate este de 1 % și nu există cerințe speciale pentru eliminare.

Pentru extractoarele de praf, asigurați o rată adecvată de aerisire L, la revenirea aerului de eșapament în încăpere. Respectați reglementările naționale înainte de utilizare.

#### 1.4 Conexiunea electrică

Se recomandă ca mașina să fie conectată prin intermediul unui întrerupător cu protecție diferențială.

Aranjați piesele electrice (prize, ștecher și racorduri) și așezați cablul prelungitor, astfel încât clasa de protecție să fie menținută.

Conectorii și racordurile cablurilor de alimentare electrică și cablurilor prelungitoare trebuie să fie etanșe la lichide.

#### 1.5 Cablu prelungitor

Utilizați doar un cablu prelungitor cu versiunea specificată de producător sau unul de calitate superioară.

În cazul utilizării unui cablu prelungitor, verificați secțiunea transversală a cablului:

Lungime cablu	Secțiune transversală	
	< 16 A	< 25 A
până la 20 m	1,5 mm <sup>2</sup>	2,5 mm <sup>2</sup>
Între 20 și 50 m	2,5 mm <sup>2</sup>	4,0 mm <sup>2</sup>

#### 1.6 Garanție

În ceea ce privește garanția, sunt aplicabile condițiile noastre generale de vânzare.

Modificările neautorizate aduse aparatului, utilizarea unor perii necorespunzătoare, precum și utilizarea aparatului în alt scop decât cel indicat exonerează producătorul de orice responsabilitate privind daunele rezultate.

### 1.7 Avertismente importante

#### AVERTISMENT

 Pentru a reduce riscul de incendiu, electrocutare sau rănire, citiți și respectați toate instrucțiunile de siguranță și marcasele de atenționare înainte de utilizare. Această mașină este

concepută să fie utilizată în siguranță pentru funcțiile de curățare specificate. Dacă apar daune la piesele electrice sau mecanice, mașina și/sau accesoriul trebuie să fie reparate la un centru de service autorizat sau de producător, înainte de utilizare, pentru a evita producerea altor daune mașinii sau rănirea utilizatorului.

Nu lăsați mașina nesupravegheată, atunci când aceasta este conectată la priză. Scoateți-o din priză atunci când nu o utilizați sau înainte de întreținere.

Utilizarea aparatului în exterior va fi limitată la o utilizare ocazională.

Nu utilizați cu cablu sau ștecher deteriorate. Pentru a scoate aparatul din priză, apucați de ștecher, nu de cablu. Nu manevrați ștecherul sau mașina cu mâinile umede. Opriti toate comenzile, înainte de a scoate din priză.

Nu trageți sau transportați de cablu, utilizați cablul ca mâner, închideți o ușă pe cablu sau trageți cablul în jurul marginilor ascuțite sau colțurilor. Nu treceți cu mașina peste cablu. Țineți

cablul la distanță de suprafețele încălzite.

Țineți părul, hainele largi, degetele și toate părțile corpului la distanță de deschiderile și piesele în mișcare. Nu introduceți niciun obiect în deschideri și nu utilizați cu deschiderea blocată. Deschiderile trebuie să fie protejate de praf, scame, păr și orice obiect care poate reduce debitul de aer.

Nu utilizați în spații exterioare la temperaturi scăzute.

Nu utilizați la aspirarea lichidelor inflamabile sau combustibile, precum benzină sau în zone în care acestea ar putea fi prezente.

Nu aspirați obiecte care ard sau scot fum, precum țigarete, chibrituri sau cenușă fierbinte.

Curățați scările cu foarte mare atenție.

Nu utilizați fără filtre montate.

Dacă mașina nu funcționează corect sau a fost scăpată pe jos, deteriorată, lăsată afară sau scăpată în apă, retrimiteți-o la un centru de service sau la distribuitor.

Dacă din mașină se scurge spumă sau lichid, opriți imediat mașina.

Mașina nu poate fi utilizată ca pompă de apă. Mașina este destinată pentru aspirarea amestecurilor de aer și apă.

Conectați mașina la o sursă de alimentare electrică împământată corect. Priza și cablul prelungitor trebuie să aibă un conductor de protecție în stare de funcționare.

Asigurați ventilarea corespunzătoare la locul de lucru.

Nu utilizați mașina ca scară mobilă sau scară pliantă. Mașina se poate răsturna și deteriora. Pericol de rănire.

## 1.8 Aparat cu izolație dublă



### AVERTISMENT

 Utilizați doar conform descrierii din acest manual și numai cu accesoriile re comendate de producător.

**ÎNAINTE DE A INTRODUCE ȘTECHERUL ASPIRATORULUI ÎN PRIZĂ, verificați plăcuța tehnică de pe aspirator, pentru a verifica dacă ten si undea nominală se încadrează în toleranța de 10 % față de tensiunea disponibilă.**

Acest aparat este dotat cu izolație dublă. Utilizați doar piese de schimb identice. Consultați instrucțiunile privind lucrările de servicii la aparatele cu izolație dublă.

Într-un aparat cu izolație dublă sunt furnizate două sisteme de izolație în loc de împământare. Un aparat cu izolație dublă nu dispune de împământare și nu trebuie adăugat niciun mijloc de împământare la acesta. Lucrările de servicii la aparatele cu izolație dublă necesită atenție deosebită și cunoașterea sistemului și trebuie efectuate doar de personal de servicii calificat. Piesele de schimb pentru un aparat cu izolație dublă trebuie să fie identice cu piesele pe care le înlocuiesc. Un aparat cu izolație dublă este marcat cu cuvintele „DOUBLE INSULATION” (izolație dublă) sau „DOUBLE INSULATED” (dublul izolat). De asemenea, simbolul (pătrat în pătrat) poate fi utilizat pe produs.

Aparatul este echipat cu un cablu proiectat special care, dacă este deteriorat, trebuie să fie înlocuit cu un cablu de același tip. Acesta este disponibil la cen-

trele de servicii și distribuitorii autorizați și trebuie instalat de personal calificat.

## 2 Riscuri

### 2.1 Componentele electrice

#### PERICOL

 Secțiunea superioară a mașinii conține componente sub tensiune.

Contactul cu componentele sub tensiune conduce la vătămări corporale grave sau chiar letale.

1. Nu pulverizați niciodată apă pe porțiunea superioară a mașinii.

#### PERICOL

 Șoc electric din cauza cablului de conectare la rețeaua electrică.

Atingerea unui cablu defect de conectare la rețeaua electrică poate cauza vătămări corporale grave sau chiar fatale.

1. Nu deteriorați cablul de alimentare cu curent electric (de ex. trecând peste el cu mașina, trăgând de el sau strivindu-l).
2. Verificați periodic cablul de alimentare cu energie elec-

trică pentru a vă asigura că acesta nu este deteriorat și că nu prezintă semne de uzură.

3. În cazul în care cablul electric este deteriorat, acesta trebuie înlocuit de către un distribuitor Makita autorizat sau de către o persoană cu o calificare similară, pentru a evita orice risc.
4. Cablul de alimentare electrică nu trebuie înfășurat niciodată în jurul degetelor sau a oricărei părți a corpului operatorilor.

## 2.2 Aspirarea lichidelor

### AVERTISMENT

 Nu aspirați lichide inflamabile.

1. Înainte ca lichidele să fie aspirate, îndepărtați întotdeauna sacul filtrului / sacul pentru deșeuri și verificați dacă plătitorul sau limita nivelului apei funcționează corect.
2. Este recomandată utilizarea unui element de filtrare separat sau unei site de filtrare separate.
3. Dacă apare spumă, opriți imediat lucrul și goliți rezervorul.

## 2.3 Praf periculos

### AVERTISMENT

 Aspirarea de materiale periculoase poate cauza rănirea gravă sau chiar decesul.

1. Următoarele materiale nu trebuie aspirate cu mașina:
  - materiale fierbinți (țigări aprinse, cenușă fierbinte etc.)
  - lichide inflamabile, explozive, agresive (de ex., petrol, solvenți, acizi, alcalii, etc.)
  - pulbere inflamabilă, explozivă (de ex., pulbere de magneziu sau de aluminiu etc.)

## 2.4 Piese de schimb și accesorii

### AVERTISMENT

 Utilizarea pieselor de schimb, periilor și accesoriilor care nu sunt originale poate afecta siguranța și/sau funcționarea aparatului.

1. Utilizați doar piese de schimb și accesorii originale de la Makita. Piesele de schimb care pot afecta sănătatea și siguranța operatorului și/sau funcționarea aparatului sunt

specificate mai jos:

Descriere	Nr. comandă
Element de filtrare, 1 buc.	P-70219
Saci de filtrare din fleece, 5 buc.	P-72899
Sac pentru îndepărtarea impurităților, 5 buc.	P-70297

## 2.5 În atmosferă explozivă sau inflamabilă

### AVERTISMENT

 Această mașină nu este potrivită pentru utilizarea în atmosfere explozive sau inflamabile sau unde există probabilitatea producerii unor astfel de atmosfere, ca urmare a prezenței de lichide volatile sau gaze sau vapori inflamabili.

## 2.6 Funcția de suflare

### AVERTISMENT

 Aspiratorul este prevăzut cu o funcție de suflare. Nu suflați aerul de ieșire la întâmplare în spații închise. Folosiți funcția de suflare doar cu un furtun curat. Praful poate fi periculos pentru sănătate.

## 3 Comandă / funcționare

### ATENȚIE

 Deteriorare cauzată de tensiunea de alimentare nepotrivită.

Aparatul poate fi deteriorat, ca urmare a conectării acestuia la o tensiune de alimentare nepotrivită.

- Asigurați-vă că tensiunea indicată pe plăcuța aparatului corespunde cu tensiunea rețelei locale de alimentare cu curent electric.

### 3.1 Pornirea și funcționarea mașinii

- Comutatorul electric trebuie să fie oprit (în poziția 0).
- Verificați dacă filtrele adecvate sunt instalate în mașină.
- Apoi, conectați furtunul de aspirare la orificiul de aspirare de pe mașină, împingând furtunul înainte până când acesta este fixat bine pe orificiul.
- Apoi, conectați tuburile cu mânerul furtunului, răsuciți tuburile pentru a vă asigura că sunt montate corect.
- Atașați un cap de aspirare adecvat la tub. Alegeți capul de aspirare în funcție de tipul de material care va fi aspirat.
- Conectați ștecherul la o priză electrică adecvată.
- Aduceți comutatorul electric în poziția I, pentru a porni motorul.

	Rotația I: Activați mașina
	Rotația 0: Opriti mașina.

### 3.2 Curățarea elementului de filtrare – Push&Clean

Dacă puterea de aspirație scade:

- Conectați aparatul.
- Obturați cu palma orificiul duzei sau orificiul furtunului de aspirație.
- Apăsăți filtrul praf buton de funcționare cel puțin trei ori timp de 2 secunde. Lamelele elementului de filtrare sunt curățate de praful depus prin curentul de aer care se produce.
- În cazul în care puterea de aspirare este prea scăzut după curățare filtru: înlocuiți filtrul.

### 3.3 Aspirarea umedă

#### ATENȚIE

 Mașina este echipată cu un sistem pentru limita nivelului apei, care oprește mașina atunci când este atins nivelul maxim de lichid.

1. Atunci când are loc acest lucru, opriți mașina
2. Deconectați mașina de la priză și goliți containerul.
3. Nu aspirați niciodată lichide dacă sistemul pentru limita nivelului apei și filtrul nu sunt montate.
4. Nu aspirați lichide inflamabile.
5. Înainte ca lichidele să fie aspirate, îndepărtați întotdeauna sacul filtrului / sacul pentru deșeurii și verificați dacă limita nivelului apei funcționează corect.
6. Dacă apare spumă, opriți imediat lucrul și goliți rezervorul.
7. Curățați periodic limitatorul nivelului de apă și verificați dacă acesta prezintă semne de deteriorare.

Înainte de a goli containerul, deconectați mașina de la priză. Trageți furtunul afară din orificiul de intrare pentru a-l deconecta. Eliberați mecanismul de blocare trăgând spre exterior, astfel încât capota motorului să fie eliberată. Ridicați capota motorului de pe container. Goliți și curățați întotdeauna containerul și sistemul pentru limita nivelului apei după aspirarea de lichide.

Goliți prin înclinarea containerului spre înapoi sau lateral și turnați lichidul într-o scurgere din podea sau similară.

Puneți la loc capota motorului pe container. Fixați capota motorului cu mecanismele de blocare.

Manevrele intense pot declanșa accidental dispozitivul de limitare a nivelului apei. Dacă se întâmplă acest lucru, opriți mașina și așteptați 3 secunde, pentru a reseta dispozitivul. Continuați să țineți mașina în funcțiune după aceea.

### 3.4 Aspirarea uscată

#### ATENȚIE

 Aspirarea de materiale periculoase pentru mediu.

Materialele aspirate pot prezenta un pericol pentru mediu.

1. Eliminați impuritățile în conformitate cu reglementările legale.

Scoateți ștecherul din priză, înainte de golire după aspirarea uscată. Eliberați mecanismul de blocare trăgând spre exterior, astfel încât capota motorului să fie eliberată. Ridicați capota motorului de pe container.

**Filtru:** Verificați filtrele. Pentru a curăța filtrul, puteți să îl scuturați, periați sau spălați. Așteptați ca filtrul să se usuce înainte de a reîncepe aspirarea prafului.

**Sac de praf:** verificați sacul, pentru a observa gradul de umplere. Înlocuiți sacul de praf, dacă este necesar. Scoateți sacul vechi. Sacul nou este montat prin introducerea piesei din carton cu membrană din cauciuc prin orificiul de intrare a aspiratorului. Asigurați-vă că membrana din cauciuc trece după proeminența de la orificiul de intrare a aspiratorului.

**După golire:** închideți capota motorului pe container și fixați capota motorului cu mecanismele de blocare. Nu aspirați niciodată material uscat fără filtrul montat în mașină. Eficiența de aspirare a mașinii depinde de dimensiunea și calitatea filtrului și a sacului de praf. Prin urmare, utilizați doar filtre și saci de praf originali.

## 4 După utilizarea mașinii

### 4.1 După utilizare

Scoateți ștecherul din priză, atunci când mașina nu este utilizată. Înfășurați cablul, începând de la mașină. Cablul de alimentare poate fi înfășurat pe capota motorului sau pe container sau amplasat în cârligul sau mijloacele de fixare furnizate. Unele variante dispun de locașuri speciale de depozitare pentru accesorii.

### 4.2 Transport

1. Înainte de a transporta mașina, închideți toate mecanismele de blocare.
2. Nu înclinați mașina dacă există lichide în rezervorul de colectare.
3. Nu utilizați un cârlig de macara pentru a ridica mașina.

### 4.3 Depozitare

#### ATENȚIE

 Depozitați aparatul în locuri uscate, ferite de ploaie și îngheț. Mașina trebuie depozitată doar în interior.

#### 4.4 Reciclarea mașinii

Mașina scoasă din uz trebuie făcută inutilizabilă.

1. Scoateți mașina din priză.
2. Tăiați cablul de alimentare.
3. Nu aruncați aparatele electrice împreună cu gunoiul menajer.



Conform Directivei europene 2012/19/UE privind aparatele electrice și electronice vechi, echipamentele electrice uzate trebuie colectate separat și reciclate ecologic.

- Curățați zona de întreținere astfel încât substanțe periculoase să nu polueze împrejurimiile.

În timpul lucrărilor de întreținere și reparații, toate piesele contaminate care nu pot fi curățate satisfăcător trebuie să fie:

- Ambalate în pungi bine sigilate
- Eliminate într-o manieră conformă cu reglementările valabile pentru eliminarea acestui tip de deșeuri.

Pentru detalii privind service-ul postvânzare contactați furnizorul dvs. Makita sau reprezentanța de service responsabilă pentru țara dvs. A se vedea verso.

## 5 Întreținere

### 5.1 Lucrările de service și inspecțiile periodice

Lucrările de service și inspecțiile periodice ale mașinii trebuie efectuate doar de către personal calificat în mod adecvat, în conformitate cu legislația și reglementările relevante. În special, testele electrice pentru continuitatea împământării, rezistența izolației și starea cablului flexibil trebuie verificate frecvent.

În cazul oricărui defect, mașina TREBUIE scoasă din funcțiune, verificată complet și reparată de către un tehnician de service autorizat.

Cel puțin o dată pe an, un tehnician Makita sau o persoană instruită trebuie să efectueze inspecția tehnică a aparatului, aceasta incluzând verificarea filtrelor, a etanșeității și a mecanismelor de comandă.

### 5.2 Întreținere

Scoateți ștecherul din priză, înainte de efectuarea întreținerii. Înainte de a utiliza mașina, asigurați-vă că frecvența și tensiunea afișate pe plăcuța tehnică sunt conforme cu tensiunea rețelei de alimentare electrică.

Mașina este concepută pentru folosire în regim intensiv. În funcție de numărul orelor de funcționare, filtrul de praf trebuie înlocuit. Păstrați curățenia mașinii cu o cârpă uscată și o cantitate mică de spray pentru lustruire.

În timpul întreținerii și curățării, manipulați mașina astfel încât să nu reprezinte un pericol pentru personalul de întreținere sau pentru alte persoane.

În zona unde se efectuează întreținerea

- Folosiți un sistem de ventilație cu filtru
- Purtați îmbrăcăminte de protecție

## 6 Informații suplimentare

### 6.1 Declarația de conformitate UE

În calitate de producător cu adresa de afaceri

**Makita Europe N.V.**  
**Jan-Baptist Vinkstraat 2**  
**3070 Kortenberg**  
**BELGIUM**

autorizăm Hiroshi Tsujimura pentru compilarea fișierului tehnic și declarăm sub responsabilitatea noastră exclusivă că produsul respectă directivele UE relevante.

Produs: Aspirator  
 Tip: VC2000L

Directivele relevante ale UE:  
 2006/42/CE, 2014/30/UE, 2011/65/UE

Aplicat standarde armonizate:  
 EN 60335-1:2012+A11:2014  
 EN 60335-2-69:2012  
 EN 55014-1:2006+A1:2009+A2:2011  
 EN 55014-2:2015  
 EN 61000-3-2:2014  
 EN 61000-3-3:2013  
 EN 50581:2012

Kortenberg, Belgium 11.02.2020  
 Hiroshi Tsujimura

**Director - Makita Europe N.V.**

## 6.2 Specificații

Makita VC2000L						
		EU	GB		CH	US
Tensiune rețea	V	220-240V	230V	110V	230V	120V
Putere P <sub>IEC</sub>	W	1000	1000	1000	1000	1000
Frecvență rețea	Hz	50/60	50/60	50/60	50/60	50/60
Siguranță	A	16	13	16	10	15
Grad de protecție (umezeală, praf)		IP24				
Clasă de protecție (electrică)		II □	II □	II □	II □	II □
Debit de aer	m <sup>3</sup> /h (l/min) cfm	216 (3600) 127				
Vacuum	hPa mbar	210 210				
Nivel de presiune sonoră, 1 m, EN 60704-1	dB(A) ±2	72				
Nivelul de zgomot în timpul funcționării	dB(A) ±2	64				
Volum recipient de impurități	max.	l (UKgal/USgal)				
	praf	l (UKgal/USgal)				
	apă	l (UKgal/USgal)				
Grad deparazitare		55014-1				
Clasa de praf		L				
Vibrații ISO 5349	m/s <sup>2</sup> ±1	<1,5				
Dimensiuni (lungime / lățime / înălțime)	mm	375 / 385 / 505				
Greutate	kg	7,5				

Specificațiile și detaliile pot fi modificate fără înștiințare prealabilă.



## Кратко ръководство

### Работни елементи

- 1 Кука за маркуча
- 2 Позиции на принадлежностите
- 3 Push&Clean
- 4 Дръжка
- 5 Превключвател
- 6 Ролка
- 7 Контейнер
- 8 Входен фитинг
- 9 Ключалка

### Кратко картинно ръководство

Краткото картинно ръководство е предназначено да ви помогне, когато стартирате, използвате или съхранявате уреда. Ръководството е разделено на 3 секции, обозначени със следните символи:

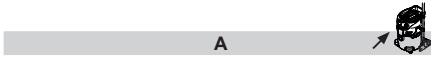

#### Преди да стартирате

- A1 - Разопаковане на принадлежностите
- A2 - Поставяне на филтърната торбичка
- A3 - Поставяне на маркуча
- A4 - Фиксиране на тръбата
- A5 - Място на принадлежностите



#### Управление / Работа

- B1 - Изпразване на контейнера
- B2 - Функция за издухване
- B3 - Почистване на филтърния елемент – Push&Clean
- B4 - Съхранение на кабела
- B5 - Съхранение на маркуча

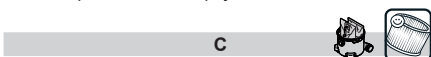

#### Поддръжка

- C1 - Смяна на филтърната торбичка
- C2 - Смяна на филтъра

## Съдържание

<b>1</b>	<b>Инструкции за безопасност .....</b>	<b>194</b>
1.1	Символи, с които се обозначават инструкциите .....	194
1.2	Указания за употреба .....	194
1.3	Предназначение и употреба .....	194
1.4	Електрическо свързване .....	195
1.5	Удължителен кабел .....	195
1.6	Гаранция .....	195
1.7	Важни предупреждения .....	195
1.8	Двойно изолирани уреди .....	196
<b>2</b>	<b>Рискове.....</b>	<b>197</b>
2.1	Електрически компоненти .....	197
2.2	Засмукване на течности.....	198
2.3	Опасен прах.....	198
2.4	Резервни части и принадлежности .	199
2.5	В експлозивна или запалима атмосфера .....	199
2.6	Функция за издухване .....	199
<b>3</b>	<b>Управление/Работа.....</b>	<b>199</b>
3.1	Стартиране и експлоатация на машината .....	200
3.2	Почистване на филтърния елемент – Push&Clean .....	200
3.3	Мокро почистване.....	200
3.4	Сухо почистване .....	200
<b>4</b>	<b>След използване на машината.....</b>	<b>201</b>
4.1	След употреба .....	201
4.2	Транспорт .....	201
4.3	Съхранение.....	201
4.4	Рециклиране на машината .....	201
<b>5</b>	<b>Поддръжка.....</b>	<b>201</b>
5.1	Периодично техническо обслужване и инспекция.....	201
5.2	Поддръжка .....	201
<b>6</b>	<b>Допълнителна информация.....</b>	<b>202</b>
6.1	ЕС декларация за съответствие .....	202
6.2	Спецификации .....	202



# 1 Инструкции за безопасност



Преди да пуснете уреда в експлоатация, непременно прочетете този документ и го съхранявайте с цел справка при нужда.

## Допълнителна помощ

Допълнителна информация за уреда можете да намерите на нашия уеб сайт на адрес [www.makita.com](http://www.makita.com).

За допълнителни запитвания се свържете с представител на сервиз на Makita, отговарящ за вашата страна.

Виж обратната страна на документа.

### 1.1 Символи, с които се обозначават инструкциите

#### ОПАСНОСТ



Опасност, която води директно до тежки или необратими наранявания, или дори смърт.

#### ПРЕДУПРЕЖДЕНИЕ



Опасност, която може да доведе до тежки наранявания или дори смърт.

#### ВНИМАНИЕ



Опасност, която може да доведе до леки наранявания и повреда.

### 1.2 Указания за употреба

Уредът трябва:

- да се използва само от лица, които са инструктирани относно правилното му използване и на които конкретно е възложено да работят с него
- да се използва само под надзор

Този уред не е предназначен за ползване от лица (включително деца) с ограничени физически, сетивни или умствени способности, или лица без необходимият опит или познания.

Осигурете надзор на децата, за да се уверите, че децата не играят с уреда.

Не използвайте опасни техники за работа.

Никога не използвайте уреда без филтър.

Изключете уреда и прекъснете връзката му с електрозахранването в следните ситуации:

- преди почистване и обслужване
- преди смяна на компоненти

- преди промяна в експлоатацията на уреда
- ако се появи пяна или теч

Освен работните инструкции и съответните разпоредби за предпазване от нещастни случаи, валидни за съответната страна, спазвайте признатите разпоредби за безопасност и правилна употреба.

Преди работа операторите трябва да бъдат информирани и обучени във връзка с:

- употребата на машината;
- рискове, свързани с материалите, които се събират;
- безопасно изхвърляне на събрания материал.

### 1.3 Предназначение и употреба

Този мобилен уред за събиране на прах е предназначен, разработен и интензивно тестван за ефикасна и безопасна експлоатация при правилна поддръжка и употреба в съответствие със следните инструкции.

Машината е предназначена за употреба в търговски обекти, например хотели, училища, болници, фабрики, магазини, офиси и обекти за отдаване под наем.

Нещастни случаи, причинени от неправилна употреба на машината, могат да се избегнат само от тези, които го ползват.

**ПРОЧЕТЕТЕ И СПАЗВАЙТЕ ИНСТРУКЦИИТЕ ЗА БЕЗОПАСНОСТ.**

Уредът е подходящ за събиране на сух, незапалим прах и течности.

Всяка друга употреба се счита за неправилна. Производителят не носи отговорност за вреди, причинени от подобна употреба. Рискът в такива случаи се поема единствено от клиента. Правилната употреба включва правилна експлоатация, обслужване и ремонт съгласно изискванията на производителя.

Уредът е подходящ за събиране на сух, незапалим прах и течности, опасен прах със стойност на OEL (Гранични стойности за професионална експозиция) > 1 mg/m<sup>3</sup>. Прах от клас L (IEC 60335-2-69).



При машината, предназначени за прах от клас L, се тества материала на филтъра. Максималната степен на пропускливост е 1 % и няма специални изисквания за изхвърляне.

При уредите за събиране на прах трябва да се осигури адекватна вентилация на въздуха от клас L, когато излизащият въздух се връща в

статя. Прегледайте националните регламенти преди употреба.

#### 1.4 Електрическо свързване

Препоръчва се уредът да бъде свързан през изключвател на остатъчен ток.

Подредете добре електрическите части (контакти, щепсели и куплунги) и положете удължителния кабел така, че да се запази класът на защитата.

Конекторите и куплунгите на захранващите и удължителните кабели трябва да се непромокаеми.

#### 1.5 Удължителен кабел

Като удължителен кабел може да се използва само версията, посочена от производителя или такъв с по-високо качество.

Когато използвате удължителен кабел, проверете минималното сечение на кабела:

Дължина на кабела	Сечение	
	< 16 A	< 25 A
до 20 m	1,5 mm <sup>2</sup>	2,5 mm <sup>2</sup>
10 до 50 m	2,5 mm <sup>2</sup>	4,0 mm <sup>2</sup>

#### 1.6 Гаранция

Нашите общи търговски условия са приложими по отношение на гаранцията.

Неупълномощени промени по уреда, употребата на неправилни четки и употребата на уреда по различен от предназначението му начин, освобождават производителя от всякаква отговорност относно последвали щети.

### 1.7 Важни предупреждения

#### ПРЕДУПРЕЖДЕНИЕ

 За да намалите риска от пожар, електрически удар или нараняване, преди употреба прочетете и следвайте инструкциите и знаците за безопасност. Тази машина е проектирана да работи безопасно, когато се използва по предназначение. Ако се повредят елек-

трически или механични части, машината и/или повредените аксесоари трябва да се подменят в оторизиран сервизен център или от производителя преди употреба, за да се избегнат още повреди или физическо нараняване на този, който използва машината.

Не оставяйте машината включена. Изключете я от контакта, когато не я използвате и преди поддръжка.

Уредът може да се използва на открито само в редки случаи.

Не използвайте с повреден кабел или щепсел. При изключване хващайте щепсела, а не кабела. Не пипайте щепсела или машината с мокри ръце. Изключете всички контролни механизми, преди да извадите щепсела от контакта.

Не издърпвайте и не носете уреда за кабела, не използвайте кабела за дръжка, не го затискайте при затваряне на врата или не опъвайте кабела около остри ръбове или ъгли. Не теглете машината върху кабела. Пазете



кабела от горещи повърхности.

Пазете косата, свободните дрехи, пръстите и всички части на тялото далеч от отвори и движещи се части. Не поставяйте предмети в отворите и не използвайте уреда с блокирани отвори. Пазете отворите от прах, мъх, косми и други предмети, които биха намалили силата на въздушния поток.

Не използвайте на открито при ниска температура.

Не го използвайте за събиране на запалими или възпламеними течности, например бензин, нито в зони, в които може да има такива.

Не обирайте с уреда нищо, което гори или пуши, например цигари, кибрити или гореща пепел.

Бъдете изключително внимателни, когато почиствате стълби.

Не използвайте без закрепени филтри.

Ако машината не работи правилно или е била изпускана, повредена, оставена на открито или потапяна във

вода, върнете я в сервизен център или търговски обект.

Ако от машината излиза пяна или течност, незабавно я изключете.

Машината не може да се използва като водна помпа. Машината е предназначена за почистване със смес от въздух и вода.

Свържете машината с правилно заземен източник на напрежение. Интегрираният електрически контакт и удължителният кабел трябва да имат работещ защитен проводник.

Осигурете добра вентилация на работното място.

Не използвайте машината като стълба или стъпало. Може да се преобърне и да се повреди. Опасност от нараняване.

## 1.8 Двойно изолирани уреди

### ПРЕДУПРЕЖДЕНИЕ

 Да се използва само както е описано в ръководството и само с препоръчаните от производителя крепежни елементи.

**ПРЕДИ ДА ВКЛЮЧИТЕ ПРАХОСМУКАЧКАТА**, проверете фабричната табелка на уреда, за да се убедите, че номиналното напрежение е в рамките на 10 % от напрежението в електропреносната мрежа.

Този уред се предлага с двойна изолация. Използвайте само идентични резервни части. Вижте указанията за обслужване на уреди с двойна изолация.

При двойно изолираните уреди има две системи за изолация вместо заземяване. Към уредите с двойна изолация няма средства за заземяване, нито е необходимо да се добавят подобни средства. Обслужването на уреди с двойна изолация изисква специални грижи и познаване на системата и трябва да се извършва от квалифициран персонал. Резервните части за уреди с двойна изолация трябва да са идентични с частите, с които ще се подменят. Уредът с двойна изолация е маркиран с думите „ДВОЙНА ИЗОЛАЦИЯ“ или „ДВОЙНО

ИЗОЛИРАН“. Символът (квадрат в квадрата) също може да се използва върху продукта.

Уредът е оборудван със специално проектиран кабел, който ако се повреди, трябва да се подмени с кабел от същия тип. Такъв тип кабел може да се намери в оторизираните сервизни центрове и търговски обекти и трябва да се монтира от обучен персонал.

## 2 Рискове

### 2.1 Електрически компоненти

#### ОПАСНОСТ

 Горната част на машината съдържа електрически компоненти под напрежение. Контактът с компоненти под напрежение води до сериозни или животозастрашаващи наранявания.

1. Не допускате пръскане на вода върху горната част на машината.



## ОПАСНОСТ

 Електрически удар поради повреден захранващ кабел.

Докосването на повреден захранващ кабел може да доведе до сериозни или дори животозастрашаващи наранявания.

1. Не повреждайте захранващия кабел (напр. с колелцата на уреда, с дърпане или смачкване).
2. Редовно проверявайте дали захранващият кабел не е повреден и дали не показва признаци на остаряване.
3. Ако електрическият кабел е повреден, той трябва да бъде заменен от оторизиран дистрибутор на Makita или друго квалифицирано лице, за да се избегне опасност.
4. В никакъв случай захранващият кабел не трябва да се увива около пръстите или други части от тялото на оператора.

## 2.2 Засмукване на течности

### ПРЕДУПРЕЖДЕНИЕ

 Не засмуквайте запалими течности.

1. Преди засмукване на течности, винаги отстранявайте филтърната торбичка/ торбичката за отпадъци и проверявайте дали поплавъкът или ограничението за ниво на водата функционира правилно.
2. Препоръчва се използването на отделен филтърен елемент или филтърен екран.
3. Ако се появи пяна, спрете незабавно и изпразнете резервоара.

## 2.3 Опасен прах

### ПРЕДУПРЕЖДЕНИЕ

 Засмукването на опасни материали може да доведе до тежки и дори животозастрашаващи наранявания.

1. С машината не трябва да се засмукват следните материали:
  - горещи предмети (неизгасени цигари, гореща пепел и др.);

- запалими, експлозивни и агресивни течности (например петрол, разтворители, киселини, основи и др.);
- запалим и експлозивен прах (например магнезиев или алуминиев прах и др.).

## 2.4 Резервни части и принадлежности

### ПРЕДУПРЕЖДЕНИЕ

 Използването на неоригинални резервни части, четки и принадлежности може да наруши безопасността или функционирането на уреда.

1. Използвайте само оригинални части и принадлежности от Makita. Частите, които могат да застрашат здравето и безопасността на оператора и/или функционирането на уреда, са описани по-долу:

Описание	Поръчка №
Филтърен елемент, 1 бр.	P-70219
Платнени филтърни чували, 5 бр.	P-72899
Чувал за отпадъци, 5 бр.	P-70297

## 2.5 В експлозивна или запалима атмосфера

### ПРЕДУПРЕЖДЕНИЕ

 Тази машина не е подходяща за употреба в експлозивна или запалима атмосфера или където има условия за създаване на такава атмосфера – от наличието на летливи течности или запалим газ или изпарения.

## 2.6 Функция за издухване

### ПРЕДУПРЕЖДЕНИЕ

 Прахосмукачката има функция за издухване на въздух. Не издухвайте изходящия въздух безцелно в затворени помещения. Използвайте функция за издухване само с чист маркуч. Прахът може да е опасен за здравето.

## 3 Управление/Работа

### ВНИМАНИЕ

 Повреда поради неподходящо захранващо напрежение.

Уредът може да се повреди в резултат на свързването му с неподходящо захранващо напрежение.

1. Убедете се, че работното напрежение, указано върху фабричната табелка, съответства на напрежението в местната електроразпределителна мрежа.

### 3.1 Стартиране и експлоатация на машината

1. Проверете дали електрическият ключ е изключен (позиция 0).
2. Проверете дали в машината са монтирани подходящите филтри.
3. След това свържете засмукващия маркуч към отвора за засмукване на машината, като натиснете маркуча навътре, докато прилепне плътно в отвора.
4. След това свържете тръбите с дръжката на маркуча, завъртете тръбите, за да сте сигурни, че са поставени правилно.
5. Поставете подходящ накрайник към тръбата. Изберете накрайника в зависимост от типа материал, който ще обирате.
6. Включете щепсела в подходящ електрически контакт.
7. Поставете електрическия ключ на позиция I, за да стартирате мотора.

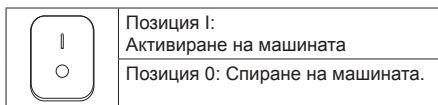

### 3.2 Почистване на филтърния елемент – Push&Clean

Когато смукателната мощност намалее:

1. Включете уреда.
2. Поставете ръка върху отвора на дюзата и отвора на смукателния маркуч.
3. Натиснете три пъти за поне 2 секунди бутон за почистване на филтъра. Ламелите на филтърния елемент ще бъдат почистени от наслоения прах посредством възникналия приток на въздух.
4. Засмукваща мощност е твърде ниска след почистване на филтъра: замени филтър.

### 3.3 Мокро почистване

#### ВНИМАНИЕ

 Машината е оборудвана с ограничител за ниво на водата, който я изключва при достигане на максимално допустимото ниво на течности.

1. Когато това стане, изключете машината.
2. Извадете щепсела от контакта и изпразнете контейнера.
3. Никога не почиствайте течности без монтирания ограничител за ниво на водата и филтър.
4. Не засмуквайте запалими течности
5. Преди засмукване на течности винаги отстранявайте филтърната торбичка/торбичката за отпадъци и проверявайте дали ограничителят за ниво на водата функционира правилно.
6. Ако се появи пена, спрете незабавно и изпразнете резервоара.

7. Почиствайте устройството за ограничаване на нивото на водата редовно и проверявайте за признаци на повреда.

Преди да изпразните контейнера, изключете машината от контакта. Откачете маркуча от отвора му, като го издърпате навън. Освободете ключалката, като издърпате долните части навън, така че да освободите капака на мотора. Вдигнете нагоре капака на мотора от контейнера. Винаги изпразвайте и почиствайте контейнера и ограничителя за ниво на водата след обирание на течности.

Изпразнете контейнера, като го наклоните назад или настрани и излеете течностите в сифона на пода или друго подходящо място.

Сложете капака на мотора върху контейнера. Затворете капака на мотора с ключалките.

При по-сложни маневри може грешка да се задейства ограничителят за ниво на водата. Ако това стане, изключете машината и изчакайте 3 секунди, преди да го нулирате. След това продължете да работите с машината.

### 3.4 Сухо почистване

#### ВНИМАНИЕ

 Събиране на екологично опасни материали.

Събраните материали може да представляват опасност за околната среда.

1. Изхвърляйте боклука в съответствие със законовите разпоредби.

Извадете щепсела от контакта, преди да започнете изпразване след сухо почистване. Освободете ключалката, като издърпате долните части навън, така че да освободите капака на мотора. Вдигнете нагоре капака на мотора от контейнера.

**Филтър:** проверете филтрите. За почистване на филтъра можете да го изтърсите, изчеткате или измиете. Изчакайте докато филтърът изсъхне, преди да подновите почистването на прах.

**Торбичка за прах:** проверете торбичката, за да гарантирате фактора за запълване. Ако е необходимо, подменете торбичката за прах. Отстранете старата торбичка. Новата торбичка се поставя, като се прокарва парчето картон с гумената мембрана през входа на вакуумния елемент. Уверете се, че гумената мембрана преминава покрай издатината на входа на вакуумния елемент.

**След изпразване:** затворете капака на мотора към контейнера и обезопасете мотора с ключалките. Никога не извършвайте сухо почистване, без да сте поставили филтър в машината. Сму-



кателната ефективност на машината зависи от размера и качеството на филтъра и на торбичката за прах. Затова използвайте само оригинален филтър и торбички за прах.

## 4 След използване на машината

### 4.1 След употреба

Извадете щепсела от контакта, когато машината не се използва. Навийте кабела, като започнете от машината. Кабелът за захранване може да бъде навит около капака на мотора или върху контейнера, да е поставен върху включената кука или друго средство за стягане. При някои модели има специални места за съхранение на аксесоари.

### 4.2 Транспорт

1. Преди транспортиране на машината затворете всички ключалки.
2. Не наклоняйте машината, ако има течност в контейнера за отпадъци.
3. Не използвайте кука на кран за повдигане на машината.

### 4.3 Съхранение

#### ВНИМАНИЕ



Съхранявайте машината на сухо място, защитено от дъжд и замръзване. Уредът трябва да се съхранява само на закрито.

### 4.4 Рециклиране на машината

Приведете старата машина в състояние негодно за експлоатация.

1. Изключете машината от електрозахранването.
2. Отрежете захранващия кабел.
3. Не изхвърляйте електрическите уреди при битовите отпадъци.



Както е указано в европейската Директива 2012/19/ЕО относно отпадъци от електрическо и електронно оборудване, бракуваното електрическо оборудване трябва да бъде събирано разделно и рециклирано екологично.

## 5 Поддръжка

### 5.1 Периодично техническо обслужване и инспекция

Периодичното техническо обслужване и инспекция на машината трябва да се извършва от персонал с подходяща квалификация, в съответствие с приложимите закони и разпоредби. По-специално периодично трябва да се извършват тестове на заземяването, устойчивост на изолацията и състояние на гъвкавия проводник.

В случай на дефект машината ТРЯБВА да се спре от експлоатация, цялостно да се прегледа и ремонтира от упълномощен сервизен техник.

Най-малко веднъж годишно техник на Makita или обучено лице трябва да извършва техническа инспекция, включваща филтрите, въздухонепропускливостта и контролните механизми.

### 5.2 Поддръжка

Преди поддръжка извадете щепсела от контакта. Преди използване на машината се уверете, че указаните на табелката честота и напрежение съответстват на тези на напрежението в мрежата.

Машината е предназначена за непрекъснато натоварване при работа. В зависимост от броя на работните часове филтърът за прах трябва се подменя. Поддържайте машината чиста със суха кърпа и малко количество спрей за полиране.

По време на обслужване и почистване работете с машината така, че да няма опасност за обслужващия персонал или други лица.

В зоната за поддръжка

- Използвайте задължително вентилация с филтър
- Носете защитно облекло
- Почиствайте зоната за поддръжка, така че никакви вредни вещества да не попаднат на около.

По време на поддръжка или ремонт всички замърсени части, които не могат да се почистят добре, трябва:

- да се опаковат в плътно затварящи се торби
- Изхвърлете ги съобразно валидните разпоредби за изхвърляне на подобен тип отпадъци.

За допълнителна информация относно следпродажбеното обслужване се обърнете към вашия търговец или представител на сервиз на Makita, отговарящ за вашата страна. Виж обратната страна на документа.

D  
GB  
F  
NL  
I  
N  
S  
DK  
FI  
E  
P  
GR  
SLO  
HR  
SK  
CZ  
PL  
H  
RO  
BG  
RUS  
KAZ  
EST  
LV  
LT  
AL  
MK  
SR  
UK  
ZH  
AR

## 6 Допълнителна информация

### 6.1 ЕС декларация за съответствие

Ние като производител с бизнес адрес

**Makita Europe N.V.**  
**Jan-Baptist Vinkstraat 2**  
**3070 Kortenberg**  
**BELGIUM**

упълномощаваме Hiroshi Tsujimura за съставянето на техническия файл и декларираме на своя отговорност, че продуктът отговаря на съответните директиви на ЕС.

Продукт: Прахосмукачка  
 Тип: VC2000L

Съответни директиви на ЕС:  
 2006/42/ЕО, 2014/30/ЕС, 2011/65/ЕС

Приложени хармонизирани стандарти:  
 EN 60335-1:2012+A11:2014  
 EN 60335-2-69:2012  
 EN 55014-1:2006+A1:2009+A2:2011  
 EN 55014-2:2015  
 EN 61000-3-2:2014  
 EN 61000-3-3:2013  
 EN 50581:2012

Kortenberg, Belgium 11.02.2020  
 Hiroshi Tsujimura



**Director - Makita Europe N.V.**

### 6.2 Спецификации

Makita VC2000L						
		EU	GB	CH	US	
Мрежово напрежение	V	220-240V	230V	110V	230V	120V
Мощност P <sub>IEC</sub>	W	1000	1000	1000	1000	1000
Честота на мрежата	Hz	50/60	50/60	50/60	50/60	50/60
Предпазител	A	16	13	16	10	15
Степен на защита (влага, прах)		IP24				
Клас на защита (електрическа)		II □	II □	II □	II □	II □
Въздушен поток	m <sup>3</sup> /h (l/min) cfm	216 (3600) 127				
Всмукателна мощност	hPa mbar	210 210				
Ниво на звуковото налягане 1 m, EN 60704-1	dB(A) ±2	72				
Ниво на шума при работа	dB(A) ±2	64				
Обем на резервоара за мърсотия	макс..	l (UKgal/USgal)				
	прах	l (UKgal/USgal)				
	вода	l (UKgal/USgal)				
Степен на потискане на радиосмущения		55014-1				
клас на чистота		L				
Вибрации съгласно ISO 5349	m/s <sup>2</sup> ±1	<1,5				
Размери (дължина / ширина / височина)	mm	375 / 385 / 505				
Тегло	kg	7,5				

Спецификациите и детайлите подлежат на промяна без предварително уведомление.

## Краткое руководство

### Компоненты устройства

- 1 Крюк для шланга
- 2 Положение принадлежностей
- 3 Push&Clean
- 4 Ручка
- 5 Переключатель
- 6 Самоориентирующееся колесо
- 7 Контейнер
- 8 Впускной фитинг
- 9 Защёлка

### Краткое иллюстрированное руководство

В данном кратком иллюстрированном руководстве приведены рекомендации по запуску, эксплуатации и хранению устройства. Руководство разделено на 3 раздела, каждому из которых соответствует определённый символ:

**A**



#### Подготовка пылесоса к работе

- A1 - Извлечение принадлежностей
- A2 - Установка мешочного фильтра
- A3 - Установка шланга
- A4 - Крепление трубы
- A5 - Размещение принадлежностей

**B**



#### Контроль и эксплуатация

- B1 - Чистка мусоросборника
- B2 - Функция выдувания
- B3 - Система полуавтоматической очистки фильтра Push&Clean
- B4 - Хранение шнуров
- B5 - Хранение шланга

**C**



#### Замена деталей

- C1 - Замена мешочного фильтра
- C2 - Замена фильтра

## Содержание

<b>1</b>	<b>Указания по технике безопасности ...</b>	<b>204</b>
1.1	Используемые символы.....	204
1.2	Указания по использованию ...	204
1.3	Назначение и область применения .....	204
1.4	Электрическое соединение ...	205
1.5	Удлинительный шнур .....	205
1.6	Гарантийные обязательства... ..	205
1.7	Важные предупреждения .....	205
1.8	Элементы с двойной изоляцией .....	207
<b>2</b>	<b>Риски.....</b>	<b>208</b>
2.1	Электрооборудование .....	208
2.2	Сбор жидкостей .....	208
2.3	Опасная пыль .....	209
2.4	Запасные части и принадлежности .....	209
2.5	Использование в легко воспламеняемой и взрывоопасной среде .....	209
2.6	Функция выдува.....	210
<b>3</b>	<b>Управление и эксплуатация .....</b>	<b>210</b>
3.1	Запуск и эксплуатация .....	210
3.2	Очистка фильтрующего элемента – Push&Clean .....	210
3.3	Влажная уборка.....	210
3.4	Сбор сухого материала.....	211
<b>4</b>	<b>После использования устройства .....</b>	<b>211</b>
4.1	После использования .....	211
4.2	Транспортировка .....	211
4.3	Хранение.....	211
4.4	Утилизация машины .....	211
<b>5</b>	<b>Техническое обслуживание .....</b>	<b>212</b>
5.1	Регулярное техническое обслуживание и проверка .....	212
5.2	Техническое обслуживание .....	212
<b>6</b>	<b>Дополнительная информация .....</b>	<b>212</b>
6.1	Декларация о соответствии требованиям ЕС .....	212
6.2	Технические характеристики ..	213

# 1 Указания по технике безопасности



Перед вводом пылесоса в эксплуатацию обязательно прочтите эту инструкцию и храните её в легкодоступном месте.

## Техническая поддержка

Дополнительная информация доступна на нашем официальном сайте по адресу [www.makita.com](http://www.makita.com).

При возникновении вопросов обратитесь в местное представительство Makita.

Смотрите на обратной стороне.

### 1.1 Используемые символы

#### ОПАСНО!



Опасность, которая приводит к серьёзным или неизлечимым травмам, либо к смерти.

#### ВНИМАНИЕ!



Опасность, которая может привести к серьёзным травмам или смерти.

#### ОСТОРОЖНО!



Опасность, которая может привести к менее серьёзным травмам и повреждениям.

### 1.2 Указания по использованию

Устройство должно:

- использоваться только обученными лицами, которым поручена соответствующая работа;
- эксплуатироваться под присмотром

Данное оборудование не предназначено для использования людьми (в том числе, детьми) с ограниченными физическими, сенсорными и умственными способностями, а также не имеющими необходимых знаний и опыта.

Дети не должны играть с устройством.

Разрешается применять только безопасные методы работы.

Запрещено использовать устройство без фильтра.

В следующих случаях требуется выключить устройство и отключить от сети:

- перед очисткой и техническим обслуживанием;
- перед заменой компонентов;
- перед заменой насадок;
- при возникновении пены или утечке жидкости.

В дополнение к инструкциям по эксплуатации и местными правилами техники безопасности, необходимо соблюдать общепринятые требования по безопасности и надлежащему использованию.

Перед началом работы персонал должен пройти инструктаж по следующим темам:

- эксплуатация устройства;
- риски, связанные с собираемым материалом;
- безопасная утилизация собранного материала

### 1.3 Назначение и область применения

Этот мобильный пылесос спроектирован и тщательно протестирован. Он обеспечивает стабильную и безопасную работу при условии соблюдения следующих инструкций.

Данное устройство предназначено для аренды и коммерческого использования в гостиницах, школах, больницах, магазинах, офисах и других зданиях.

Для исключения несчастных случаев требуется обеспечить надлежащую эксплуатацию устройства использующим его лицом.

**НЕОБХОДИМО ПРОЧИТАТЬ УКАЗАНИЯ ПО ТЕХНИКЕ БЕЗОПАСНОСТИ И СЛЕДОВАТЬ ИМ.**

Данное устройство подходит для уборки сухой негорючей пыли и жидкостей.

Любое другое использование является использованием не по назначению. Производитель не несёт ответственности за ущерб, возникший вследствие нецелевого использования устройства. Все риски, вытекающие из такого использования, ложатся исключительно на пользователя. Целевое использование подразумевает также надлежащую эксплуатацию, техническое обслуживание и ремонт в соответствии с указаниями производителя.

Устройство может использоваться для сбора сухой негорючей пыли и жидкостей, а также опасной пыли с ОБФМ (ограничением по воздействию на рабочем месте) > 1 мг/м<sup>3</sup>. Класс L (IEC 60335-2-69).



Фильтрующий материал устройств, работающих с пылью класса L, протестирован. Максимальная степень проникновения – 1 %, особых требований по утилизации нет.

Если воздух из пылесоса направляется обратно в помещение, необходимо обеспечить соответствующую вентиляцию (L). Перед использованием необходимо обеспечить соблюдение национальных предписаний.

#### 1.4 Электрическое соединение

Рекомендуется подключать устройство через выключатель остаточных токов.

Необходимо соблюдать класс защиты при установке электрооборудования (розетки, штепсели, соединения) и прокладке удлинительного шнура.

Необходимо обеспечить водонепроницаемость всех наконечников и трубчатых зажимов сетевых и удлинительных шнуров.

#### 1.5 Удлинительный шнур

Разрешается использовать только удлинительные шнуры, одобренные производителем, или более высокого качества.

При использовании удлинительного шнура необходимо проверить минимальное сечение.

Длина шнура	Сечение	
	< 16 А	< 25 А
до 20 м	1,5 мм <sup>2</sup>	2,5 мм <sup>2</sup>
20–50 м	2,5 мм <sup>2</sup>	4,0 мм <sup>2</sup>

#### 1.6 Гарантийные обязательства

Гарантийные обязательства основаны на наших общих правилах ведения коммерческой деятельности.

При несанкционированном изменении устройства, использовании непредназначенных щёток, а также использовании устройства не по назначению ответственность производителя за возникшие повреждения исключается.

## 1.7 Важные предупреждения

### ВНИМАНИЕ!

 Чтобы уменьшить опасность возгорания, поражения электрическим током и травм, необходимо прочитывать указания по технике безопасности, предупреждающие надписи и следовать им. Это устройство не представляет опасности при использовании в соответствии с указаниями. В случае повреждения электрических или механических компонентов, чтобы избежать травм и повреждения оборудования, перед дальнейшей эксплуатацией устройство и (или) его принадлежности должны быть отремонтированы компетентными специалистами технической службы или изготовителем.

Не оставляйте устройство включенным в сеть. Отключите устройство от сети по окончании эксплуатации или перед техническим обслуживанием.

Допускается только нерегулярное использование устройства вне помещения.

D

GB

Makita VC2000L

F

NL

I

N

S

DK

FI

E

P

GR

SLO

HR

SK

CZ

PL

H

RO

BG

RUS

KAZ

EST

LV

LT

AL

MK

SR

UK

ZH

AR

Нельзя использовать устройство с повреждённым шнуром или вилкой. При отключении от сети необходимо удерживать штепсель, а не шнур. Не трогайте вилку или устройство мокрыми руками. Перед отключением от сети необходимо выключить все элементы управления.

Нельзя тащить или носить устройство за шнур, использовать шнур вместо ручки, прищемлять шнур дверью или перегибать вокруг острых поверхностей или углов. Нельзя перемещать устройство по шнуру. Следует избегать соприкосновения шнура с горячими поверхностями.

Следует избегать попадания волос, одежды, пальцев или других частей тела в отверстия и подвижные детали устройства. Запрещено помещать какие-либо объекты в отверстия или использовать устройство с перекрытыми отверстиями. Необходимо следить, чтобы в отверстия не попадала пыль, волосы или другие объекты, способные замедлить воздушный поток.

Нельзя использовать устройство вне помещения при низкой температуре.

Не используйте данное устройство для уборки горячих или легко воспламеняющихся жидкостей и топлива. Не применяйте его в местах их присутствия.

Не используйте данное устройство для уборки горящих или дымящихся предметов, включая сигареты, спички и горячую золу.

Требуется особая осторожность при очистке лестницы.

Нельзя использовать устройство без фильтров.

Если устройство не работает надлежащим образом, было уронено, повреждено, найдено вне помещения или погружено в воду, следует обратиться в техническую службу или к дилеру.

При вытекании пены или жидкости устройство следует немедленно выключить и опорожнить бак.

Данное устройство нельзя использовать в качестве водяного насоса. Данное устройство предназначено

для уборки паровоздушных и водяных смесей.

Необходимо обеспечить правильное заземление кабеля питания от сети. Штепсельная розетка и удлинительный шнур должны быть снабжены проводом защитного заземления.

Необходимо обеспечить хорошую вентиляцию рабочего места.

Нельзя использовать данное устройство в качестве лестницы или стремянки. Оно может опрокинуться и выйти из строя. Травмоопасно.

## 1.8 Элементы с двойной изоляцией

### ОСТОРОЖНО

 Использовать в соответствии с указаниями данного руководства и только с рекомендованными производителем аксессуарами.

**ПЕРЕД ВКЛЮЧЕНИЕМ ПЫЛЕСОСА В РОЗЕТКУ** убедитесь, что номинальное напряжение на табличке с техническими данными не превышает 10 % доступного напряжения.

Данное устройство поставляется с двойной изоляцией. Используйте только идентичные запасные детали. См. указания по обслуживанию устройств с двойной изоляцией.

В устройствах с двойной изоляцией заземление отсутствует. В этом случае монтировать заземление не требуется. При обслуживании систем с двойной изоляцией необходимы особая осторожность и специальные знания, такие работы должен выполнять только квалифицированный персонал. Запасные части должны быть идентичны тем, которые они заменяют. Устройства с двойной изоляцией обозначаются надписями «DOUBLE INSULATION» или «DOUBLE INSULATED». Также может использоваться символ (квадрат в квадрате).

Устройство оснащается специальным шнуром, который в случае повреждения должен быть заменен шнуром того же типа. Шнуры имеются в официальных центрах обслуживания и у

дилеров, их замену должен выполнять обученный персонал.

## 2 Риски

### 2.1 Электрооборудование

#### ОПАСНО!

 В верхней части устройства имеются находящиеся под напряжением компоненты.

Непосредственный контакт с компонентами под напряжением может стать причиной серьёзных травм и даже смерти.

1. Не допускайте попадания воды на верхнюю часть устройства.

#### ОПАСНО!

 Неисправность и повреждение шнура питания могут стать причиной удара током.

Непосредственный контакт с неисправным или повреждённым шнуром питания может стать причиной серьёзных травм и даже смерти.

1. Требуется осторожность, чтобы не повредить сило-

вой кабель электропитания, например, переехав, потянув или передавив его.

2. Необходимо регулярно проверять состояние шнуров питания на наличие повреждений или признаков старения.
3. Во избежание несчастного случая повреждённый шнур питания подлежит замене авторизованным дистрибьютором компании Makita или другим квалифицированным специалистом.
4. Ни при каких обстоятельствах не оборачивайте шнур питания вокруг пальцев или другой части тела.

### 2.2 Сбор жидкостей

#### ОСТОРОЖНО!

 Не использовать для сбора легко воспламеняющихся жидкостей

1. Перед началом сбора жидкости следует обязательно проверить исправность работы поплавка или ограничителя уровня воды.



2. Рекомендовано использование отдельного фильтрующего элемента или фильтровой сетки.
3. При появлении пены следует немедленно остановить работу и опорожнить бак.

### 2.3 Опасная пыль

#### ВНИМАНИЕ!

 Всасывание опасных веществ может привести к тяжёлым и даже смертельным травмам.

1. Нельзя собирать следующие вещества:
  - горячие объекты (тлеющие сигареты, горячую золу и т.д.),
  - горючие, взрывоопасные и агрессивные жидкости (напр., бензин, растворители, кислоты, щёлочи и т.п.),
  - горючую, взрывоопасную пыль (напр., магниевую, алюминиевую пыль и т.д.).

### 2.4 Запасные части и принадлежности

#### ОСТОРОЖНО!

 Использование неоригинальных запасных частей, щёток и дополнительных принадлежностей может негативно сказаться на безопасности и функциях оборудования.

1. Используйте только запасные части и принадлежности компании Makita. Ниже приведены запасные части, способные повлиять на безопасность оператора и функции оборудования.

Описание	Артикул
Воздушный фильтр, 5 шт.	P-70219
Флисовый мешочный фильтр, 5 шт.	P-72899
Мешок для утилизации, 5 шт.	P-70297

### 2.5 Использование в легко воспламеняемой и взрывоопасной среде

#### ОСТОРОЖНО!

 Данное устройство не предназначено для использования в легко воспламеняемой или взрывоопасной среде или в местах, где

из-за летучих жидкостей, горючего газа или испарений высок риск возникновения такой среды.

## 2.6 Функция выдува

### ОСТОРОЖНО!

 Пылесос оснащен функцией выдува воздуха (воздуходувки). Контролируйте направление потока выдуваемого воздуха в закрытых помещениях. Перед использованием функции выдува воздуха убедитесь, что шланг чист. Выдуваемая пыль может быть опасна для здоровья окружающих.

## 3 Управление и эксплуатация

### ОСТОРОЖНО!

 Повреждение при подключении к сети с несоответствующим напряжением.

Несоответствующее напряжение сети может стать причиной повреждения подключаемых устройств.

1. Напряжение источника питания должно соответствовать характеристикам, указанным на табличке с техническими данными.

### 3.1 Запуск и эксплуатация

1. Электрический выключатель должен быть в положении «0» (выкл.).
2. Проверить наличие в устройстве соответствующих фильтров.

3. Подсоединить всасывающий шланг, вставив в канал, пока он надёжно не зафиксируется на месте.
4. Затем подсоединить трубки с ручкой. Повернув, закрепить трубки.
5. Прикрепить к трубке подходящую насадку. Выбрать насадку в зависимости от собираемого материала.
6. Вставить вилку в соответствующую розетку электросети.
7. Запустить двигатель, переместив переключатель в положение «I».

	I: запуск устройства
	0: остановка устройства

### 3.2 Очистка фильтрующего элемента – Push&Clean

Если мощность всасывания снижается:

1. Включите пылесос.
2. Закройте ладонью отверстие сопла или всасывающего шланга.
3. Нажмите кнопку для очистки фильтра три раза, при этом удерживая её не менее 2-х секунд. В результате этого фильтрующие элементы воздушного фильтра очищаются от осевшей на них пыли за счет создающегося потока воздуха.
4. Если мощность всасывания остается слишком низкой после очистки фильтра, замените фильтр.

### 3.3 Влажная уборка

#### ОСТОРОЖНО!

 Устройство оборудовано системой контроля, которая перекрывает поток воздуха при достижении максимального уровня жидкости.

1. В этом случае устройство требуется выключить.
2. Отключить от сети и опорожнить контейнер.
3. Запрещено собирать жидкость, если не установлены фильтр и система контроля уровня.
4. Не использовать для сбора легко воспламеняющихся жидкостей
5. Перед началом сбора жидкости следует проверить исправность системы контроля уровня.

- При появлении пены следует немедленно остановить работу и опорожнить бак.
- Следует регулярно очищать систему контроля уровня и проверять её на отсутствие повреждений.

Перед опорожнением контейнера требуется отключить устройство от электросети. Потянув, отсоединить шланг от входа. Потянув в стороны, разблокировать защёлки и освободить верхнюю часть с двигателем. Снять верхнюю часть с двигателем с контейнера. После сбора жидкости всегда требуется опорожнять и очищать контейнер и систему контроля уровня.

Опорожнить контейнер, наклонив назад или в сторону: вылить жидкость в сточную канализацию в полу или другой отвод.

Установить верхнюю часть с двигателем на контейнер, закрепить защёлками.

В результате резких манёвров может быть ошибочно активирована система контроля уровня жидкости. В этом случае требуется выключить устройство и подождать 3 секунды. Система вернётся в исходное состояние, и можно будет продолжить работу.

### 3.4 Сбор сухого материала

#### ОСТОРОЖНО!

 Сбор опасных для окружающей среды материалов.

Собранные материалы могут представлять угрозу для окружающей среды.

- Необходимо утилизировать собранные загрязнения в соответствии с требованиями законодательства.

После проведения сухой уборки, перед опорожнением устройство следует отключить от электросети. Потянув в стороны, разблокировать защёлки и освободить верхнюю часть с двигателем. Снять верхнюю часть с двигателем с контейнера.

**Фильтр:** проверить. Фильтр можно потрясти, очистить щёткой или промыть. Перед возобновлением сбора пыли требуется подождать, пока фильтр высохнет.

**Мешочный фильтр:** проверять степень заполнения. При необходимости заменить пылевой мешок. Извлечь старый пылевой

мешок. Для установки нового пылевого мешка необходимо ввести во вход устройства картонный элемент с резиновой мембраной. Резиновая мембрана должна расположиться за возвышением на входе.

**После опорожнения.** Установить верхнюю часть с двигателем на контейнер и закрепить защёлками. Нельзя собирать сухой материал, если не установлен фильтр. Эффективность всасывания зависит от размера и качества фильтра и пылевого мешка, поэтому рекомендуется использовать только оригинальные компоненты.

## 4 После использования устройства

### 4.1 После использования

Неиспользуемое устройство требуется отключить от электросети. Свернуть шнур (начать от устройства). Шнур можно обернуть вокруг верхней части с двигателем, свернуть на контейнере, поместить на крючок или крепёжные устройства. В некоторых моделях предусмотрено место для хранения принадлежностей.

### 4.2 Транспортировка

- Перед транспортировкой устройства требуется закрыть все замки.
- Не наклонять устройство, если в баке для загрязнений имеется жидкость.
- Нельзя наклонять устройство крючком с помощью крана.

### 4.3 Хранение

#### ОСТОРОЖНО!

 Устройство следует хранить в сухом месте, защищённом от дождя и мороза. Устройство должно храниться только в помещении.

### 4.4 Утилизация машины

Выведенное из эксплуатации устройство необходимо привести в нерабочее состояние.

- Обесточить устройство.
- Обрезать шнур питания.
- Не утилизировать вместе с бытовым мусором.





Согласно европейской директиве 2012/19/EU о пришедших в негодность электрических и электронных приборах, бывшие в употреблении электротовары подлежат сбору отдельно от остального мусора с передачей на переработку при соблюдении природоохранных нормативов.

## 5 Техническое обслуживание

### 5.1 Регулярное техническое обслуживание и проверка

Регулярное техническое обслуживание и проверку работоспособности устройства должны выполнять должным образом обученные сотрудники в полном соответствии с применимыми законодательными и другими нормами. В частности, необходимо проводить регулярные и достаточно частые проверки целостности заземления, сопротивления изоляции и состояния гибких кабелей.

В случае выявления каких бы то ни было дефектов НЕОБХОДИМО прекратить использование устройства до окончания полной проверки и ремонта, проведённых уполномоченным обслуживающим персоналом.

Не реже одного раза в год специалист технической службы компании Makita или протипифицированное лицо должны проводить техническую проверку устройства, включая фильтры и механизмы управления, кроме того, следует проверять герметичность всей системы.

### 5.2 Техническое обслуживание

Перед проведением обслуживания отключить устройство от электросети. Перед эксплуатацией необходимо проверить соответствие частоты и напряжения электросети указанным на табличке данным.

Данное устройство предназначено для продолжительной работы в тяжёлых условиях. Пылевые фильтры следует менять в зависимости от времени работы устройства. Для очистки контейнера используется сухая ткань с небольшим количеством распыляемого средства для полирования.

Во время технического обслуживания и очистки необходимо обращаться с устройством таким образом, чтобы не возникла

опасность для обслуживающего персонала и других людей.

В области проведения обслуживания

- Использовать принудительную вентиляцию с фильтрацией
- Надевать защитную одежду

Очищать область проведения обслуживания таким образом, чтобы вредные вещества не попадали в окружающую среду.

При проведении работ по ремонту и обслуживанию все загрязнённые компоненты, которые невозможно надлежащим образом очистить, должны быть:

- упакованы в герметичные пакеты,
- утилизированы в соответствии с действующими положениями.

За информацией по послепродажному обслуживанию следует обращаться к дилеру или региональному сервисному представителю Makita. Смотрите на обратной стороне.

## 6 Дополнительная информация

### 6.1 Декларация о соответствии требованиям ЕС

Мы, как производитель с юридическим адресом

**Makita Europe N.V.**  
**Jan-Baptist Vinkstraat 2**  
**3070 Kortenberg**  
**BELGIUM**

авторизуем Hiroshi Tsujimura для составления технического файла и заявляем под нашу исключительную ответственность, что продукт соответствует соответствующим директивам ЕС.

Продукт: Пылесос  
 Тип: VC2000L

Соответствующие директивы ЕС:  
 2006/42/EC, 2014/30/EC, 2011/65/EC

Применяемые гармонизированные стандарты:

EN 60335-1:2012+A11:2014  
 EN 60335-2-69:2012  
 EN 55014-1:2006+A1:2009+A2:2011  
 EN 55014-2:2015  
 EN 61000-3-2:2014  
 EN 61000-3-3:2013

EN 50581:2012

Kortenberg, Belgium 11.02.2020

Hiroshi Tsujimura



Director - Makita Europe N.V.

## 6.2 Технические характеристики

Makita VC2000L						
		EU	GB		CH	US
Напряжение	V	220-240V	230V	110V	230V	120V
Потребляемая мощность P <sub>IEC</sub>	W	1000	1000	1000	1000	1000
Частота сети	Hz	50/60	50/60	50/60	50/60	50/60
Предохранитель	A	16	13	16	10	15
Класс защиты (влага, пыль)	IP24					
Класс защиты (электрический ток)	II □		II □	II □	II □	II □
Расход воздуха	m <sup>3</sup> /h (l/min) cfm	216 (3600) 127				
Вакуум	hPa mbar	210 210				
Уровень звукового давления измеряемой площади, измеренный на расстоянии 1 м, по EN 60704-1	dB(A) ±2	72				
Шум при работе	dB(A) ±2	64				
Объем емкости	макс.	l (UKgal/USgal)		20 (4,4 / 5,3)		
	пыль	l (UKgal/USgal)		16 (3,5 / 4,2)		
	вода	l (UKgal/USgal)		13 (2,9 / 3,4)		
Funkentstörgrad	55014-1					
класс пыли	L					
Вибрация ISO 5349	m/s <sup>2</sup> ±1	<1,5				
Размеры (Длина/Ширина/Высота)	mm	375 / 385 / 505				
Масса	kg	7,5				

Технические характеристики и данные могут изменяться без предварительного уведомления.

## Қысқаша анықтамалық нұсқаулық

### Жұмыс элементтері

- 1 Шланг ілгегі
- 2 Қосалқы құралдың күйлері
- 3 Push&Clean
- 4 Тұтқа
- 5 Ауыстырып-қосқыш
- 6 Дөңгелек
- 7 Контейнер
- 8 Кіріс фитинг
- 9 Ілмек

### Суреттері бар қысқаша анықтамалық нұсқаулық

Суреттері бар қысқаша анықтамалық нұсқаулық сізге құрылғыны іске қосқанда, пайдаланғанда және сақтағанда көмектесуге арналған. Бұл нұсқаулық таңбалармен көрсетілген 3 бөлімге бөлінген:

#### A



#### Іске қосу алдында

#### A1 - Қосалқы құралдарды орауыштан шығару

- A2 - Сүзгі қабын орнату
- A3 - Сору түтігін жалғау
- A4 - Ұзартқыш түтікті бекітіңіз
- A5 - Қосалқы құралдарды орнату

#### B



#### Басқару/пайдалану

- B1 - Резервуарды төгу
- B2 - Ауа үрлегіш функциясы
- B3- Сүзгі элементін тазалау – Push&Clean
- B4 - Кабельді сақтау
- B5 - Шланг қоймасы

#### C



#### Техникалық қызмет көрсету

- C1 - Сүзгі қабын ауыстыру
- C2 - Сүзгіні ауыстыру

## Мазмұны

<b>1 Қауіпсіздік туралы нұсқаулар .....</b>	<b>215</b>
1.1 Нұсқауларды белгілеу үшін пайдаланылатын таңбалар .....	215
1.2 Пайдалану туралы нұсқаулар ...	215
1.3 Мақсаты және тиісті пайдалану	215
1.4 Электр қосылым .....	216
1.5 Ұзартқыш сым .....	216
1.6 Кепілдік .....	216
1.7 Маңызды ескертулер .....	216
1.8 Қос оқшауланған құрылғылар ..	218
<b>2 Қауіптер .....</b>	<b>219</b>
2.1 Электр құрамдастар .....	219
2.2 Сұйықтықты сіңіріңіз .....	219
2.3 Қауіпті шаң .....	220
2.4 Қосалқы бөлшектер және қосалқы құралдар .....	220
2.5 Жарылғыш немесе тұтанғыш атмосферада .....	220
2.6 Ауа үрлегіш функциясы .....	221
<b>3 Басқару /Пайдалану .....</b>	<b>221</b>
3.1 Құрылғыны іске қосу және пайдалану .....	221
3.2 Сүзгі элементін тазалау – Push&Clean .....	221
3.3 Ылғалды жинау .....	221
3.4 Құрғақ жинау .....	222
<b>4 Құрылғыны пайдаланудан кейін .</b>	<b>222</b>
4.1 Пайдаланудан кейін .....	222
4.2 Тасымалдау .....	222
4.3 Сақтау .....	222
4.4 Құрылғыны қайта өңдеу .....	222
<b>5 Техникалық қызмет көрсету .....</b>	<b>223</b>
5.1 Жүйелі қызмет көрсету және тексеру .....	223
5.2 Техникалық қызмет көрсету .....	223
<b>6 Қосымша ақпарат .....</b>	<b>223</b>
6.1 ЕО сәйкестік туралы декларациясы .....	223
6.2 Техникалық сипаттамалары .....	224

# 1 Қауіпсіздік туралы нұсқаулар



Құрылғыны пайдалану алдында пайдалану туралы нұсқауларды әрқашан оқыңыз және оңай қол жеткізуге болатын жерде сақтаңыз.

## Қосымша қолдау

Құрылғы туралы қосымша ақпаратты [www.makita.com](http://www.makita.com) мекенжайындағы веб-сайтымызда табуға болады.

Қосымша сұрауларыңыз болса, еліңізге жауапты Makita қызмет көрсету өкіліне хабарласыңыз.

Осы құжаттың артқы жағын қараңыз.

## 1.1 Нұсқауларды белгілеу үшін пайдаланылатын таңбалар

### ҚАУІП



Тікелей ауыр немесе түзетілмейтін жарақаттарға, я болмаса тіпті өлімге әкелетін қауіп.

### ЕСКЕРТУ



Ауыр жарақаттарға немесе тіпті өлімге әкелуі мүмкін қауіп.

### САҚТЫҚ ЕСКЕРТУ



Шағын жарақаттарға және зақымға әкелуі мүмкін қауіп.

## 1.2 Пайдалану туралы нұсқаулар

Құрылғыны

- дұрыс пайдалануды үйренген және оны пайдалану тапсырмасы ашық түрде тапсырылған адамдар ғана пайдалануы керек
- тек қадағалаумен пайдаланылуы керек

Бұл құрылғы дене, сезім немесе ақыл-ой қабілеттері төмен, я болмаса тәжірибесі және білімі жоқ адамдардың (соның ішінде балалардың) пайдалануына арналмаған.

Бұл құрылғымен ойнамауын қамтамасыз ету үшін балаларды қадағалау керек.

Қауіпті жұмыс әдістерін пайдаланбаңыз.

Құрылғыны сүзгісіз ешқашан пайдаланбаңыз.

Келесі жағдайларда құрылғыны өшіріңіз және ашаны розеткадан суырыңыз:

- Тазалау және қызмет көрсету алдында
- Құрамдастарды ауыстыру алдында
- Басқа құрылғыға ауысу алдында
- Көбік пайда болса немесе сұйықтық шықса

Пайдалану туралы нұсқауларға және құрылғы пайдаланылатын елдегі қолданыстағы міндеттейтін сәтсіз оқиғалардың алдын алу туралы ережелерге қоса, қауіпсіздік және тиісті пайдалану туралы заң ережелерін сақтаңыз.

Жұмысты бастау алдында пайдаланатын жұмысшыларға мыналар туралы ақпарат беру керек және оқыту керек:

- құрылғыны пайдалану
- жиналатын материалмен байланысты қауіптер
- жиналған материалды қоқысқа қауіпсіз лақтыру

## 1.3 Мақсаты және тиісті пайдалану

Тиісті түрде техникалық қызмет көрсетілсе және келесі нұсқауларға сай пайдаланылса, бұл жылжымалы шаңсорғыш тиімді және қауіпсіз түрде жұмыс істейтіндей жобаланған, өзірленген және қатаң сынақтардан өткізілген.

Сондай-ақ бұл құрылғы коммерциялық пайдалануға арналған, мысалы, қонақүйлерде, мектептерде, ауруханаларда, фабрикаларда, дүкендерде, кеңселерде және жалға беру бизнесерінде.

Осы құрылғыны пайдаланатындар ғана дұрыс емес пайдалануға байланысты сәтсіз жағдайлардың алдын ала алады.

**ҚАУІПСІЗДІК ТУРАЛЫ НҰСҚАУЛАРДЫҢ БАРЛЫҒЫН ОҚЫП ШЫҒЫҢЫЗ ЖӘНЕ ОРЫНДАҢЫЗ.**

Бұл құрылғы құрғақ, тұтанғыш емес шаңды және сұйықтықтарды жинауға жарамды.

Кез келген басқа пайдалану тиісті емес пайдалану деп есептеледі. Өндіруші мұндай пайдалану нәтижесіндегі ешбір зақымға жауапкершілік қабылдамайды. Мұндай пайдалануға тәуекелді тек пайдаланушы қабылдайды. Сондай-ақ тиісті пайдалану өндіруші көрсеткендей тиісті пайдалануды, қызмет көрсетуді және жөндеуді қамтиды.

Бұл құрылғы > 1 м/м³ мәнінен үлкенірек OEL (кәсіби әсер лимиті) мәні бар құрғақ, оңай тұтанғыш емес шаңды және сұйықтықтарды, қауіпті шаңдарды жинауға жарамды. L шаң сыныбы (IEC 60335-2-69).



L шаң сыныбына арналған құрылғылар үшін сүзгі материалы сыналған. Максималды өткізгіштік дәрежесі болып 1% табылады және қоқысқа лақтыруға арнайы талап қойылмайды.

Шығарылған ауа бөлмеге оралатын болса, шаңсорғыштар үшін жеткілікті ауа алмасу жылдамдығын қамтамасыз етіңіз. Пайдалану алдында ұлттық ережелерді сақтаңыз.

#### 1.4 Электр қосылым

Құрылғыны дифференциалдық тоқтың автоматты ажыратқышы арқылы қосу ұсынылады.

Электр бөліктерді (розеткалар, ашалар және муфтаалар) орналастырғанда және ұзартқыш сымды өткізгенде қорғау сыныбы сақталуы керек.

Қуатпен қамту сымдарының және ұзартқыш сымдардың жалғағыштары және муфтаалары су өткізбеуі керек.

#### 1.5 Ұзартқыш сым

Ұзартқыш сым ретінде өндіруші көрсеткен нұсқаны немесе сапасы жоғарырағын ғана пайдаланыңыз.

Ұзартқыш сымды пайдаланғанда кабельдің минималды көлденең қималарын тексеріңіз:

Кабель ұзындығы	Көлденең қима	
	< 16 A	< 25 A
20 м-ге дейін	1,5 мм²	2,5 мм²
20 - 50 м	2,5 мм²	4,0 мм²

#### 1.6 Кепілдік

Кепілдікке бизнесті жүргізудің жалпы шарттары қолданылады.

Құрылғыға енгізілген рұқсат етілмеген модификациялар, құрылғыны басқа мақсатта пайдалануға қоса лайықсыз қылшақтарды пайдалану салдарынан зақым келсе, өндіруші осыған қатысты бүкіл жауапкершіліктен босатылады.

## 1.7 Маңызды ескертулер

### ЕСКЕРТУ

⚠️ Өрт, ток соғу немесе жарақат қаупін азайту үшін пайдалану алдында қауіпсіздік туралы нұсқаулардың және сақтық ескерту белгілерінің барлығын оқып шығыңыз және ескеріңіз. Бұл құрылғы көрсетілгендей тазалау функциялары үшін пайдаланғанда қауіпсіз болатындай жобаланған. Электр немесе механикалық бөліктер зақымдалса, құрылғының одан әрі зақымдалуын немесе пайдаланушының жарақат алуын болдырмау үшін пайдалану алдында құрылғыны және/немесе қосалқы құралды білікті сервистік орталық немесе өндіруші жөндеуі керек.

Розеткаға қосулы кезде құрылғыны қалдырмаңыз. Пайдаланбаған кезде және техникалық қызмет көрсету алдында розеткадан ажыратыңыз.

Құрылғыны сыртта сирек пайдалану керек.



Сым немесе аша зақымдалған болса пайдаланбаңыз. Розеткадан ажырату үшін сымнан емес, ашадан ұстаңыз. Ашаны немесе құрылғыны ылғалды қолдармен ұстамаңыз. Розеткадан ажырату алдында барлық басқару тетіктерін өшіріңіз.

Сымды тартпаңыз немесе сымнан ұстап жүрмеңіз, сымды тұтқа ретінде пайдаланбаңыз, сымды есікпен жаппаңыз, я болмаса сымды үшкір жиектер немесе бұрыштар айналасында тартпаңыз. Құрылғыны сымның үстінен жүргізбеңіз. Сымды қызған беттерден аулақ ұстаңыз.

Шашты, кең киімді, саусақтарды және дененің барлық бөліктерін саңылаулардан және қозғалатын бөліктерден аулақ ұстаңыз.

Саңылауларға ешбір затты салмаңыз немесе саңылау бұғатталған күйде пайдаланбаңыз. Саңылаулар шаңнан, түктен, шаштан және ауа ағынына кедергі келтіре алатын кез

келген басқа нәрседен таза болуы тиіс.

Температура төмен болғанда сыртта пайдалануға болмайды.

Бензин сияқты тез тұтанғыш немесе жанғыш сұйықтықтарды жинау үшін пайдаланбаңыз, я болмаса олар болуы мүмкін аумақтарда пайдаланбаңыз.

Сигареттер, сіріңке немесе ыстық күл сияқты жанып немесе түтін шығарып жатқан ештеңені жинамаңыз.

Тепкішекте тазалағанда өте сақ болыңыз.

Сүзгілер орнатылмаған болса, пайдаланбаңыз.

Тиісті түрде жұмыс істемей жатса, я болмаса түсіріп алынса, зақымдалса, сыртта қалдырылса немесе суға түсіріп алынса, құрылғыны сервистік орталыққа немесе дилерге қайтарыңыз.

Құрылғыдан көбік немесе сұйықтық шықса, бірден өшіріңіз.

Құрылғыны су сорабы ретінде пайдалануға болмайды. Құрылғы ауа және су қоспаларын соруға арналған.

D
GB
F
NL
I
N
S
DK
FI
E
P
GR
SLO
HR
SK
CZ
PL
H
RO
BG
RUS
<b>KAZ</b>
EST
LV
LT
AL
MK
SR
UK
ZH
AR

D  
GB  
F  
NL  
I  
N  
S  
DK  
FI  
E  
P  
GR  
SLO  
HR  
SK  
CZ  
PL  
H  
RO  
BG  
RUS  
KAZ  
EST  
LV  
LT  
AL  
MK  
SR  
UK  
ZH  
AR

Құрылғыны жерге тиісті түрде қосылған электр желісіне қосыңыз. Розеткада және ұзартқыш кабельде жұмыс істейтін қорғағыш өткізгіш болуы керек.

Жұмыс орнында жақсы желдетуді қамтамасыз етіңіз.

Құрылғыны саты немесе жиылмалы басқыш ретінде пайдаланбаңыз. Құрылғы аударылып, зақымдалуы мүмкін. Жарақат алу қаупі бар.

## 1.8 Қос оқшауланған құрылғылар

### ЕСКЕРТУ

 Құрылғыны осы нұсқаулықта көрсетілгеннен басқа мақсаттарда және өндіруші ұсынған керек-жарақтармен пайдалануға болмайды.

Құрылғыны қоспас бұрын, тақтайшада көрсетілген вольтаж желі кернеуіне сәйкес келетіндігін тексеріңіз (максимум  $\pm 10\%$  ауытқуға рұқсат етіледі).

Құрылғы қос оқшаулаумен жабдықталған. Тек бірдей қосалқы бөлшектерді

қолданыңыз. Қос оқшауланған құрылғыларға арналған пайдалану нұсқаулығын қараңыз.

Қос оқшауланған құрылғылар үшін бір жердің орнына екі оқшаулау жүйесі қолданылады. Қос оқшауланған құрылғыларда жерге қосу құрылғысы жоқ және мұндай құрылғыны құрылғыға қосуға болмайды. Қос оқшауланған құрылғыны күту құрылғының мұқият болуын және білімін талап етеді. Сондықтан оны тек білікті қызмет көрсету мамандары ғана орындай алады. Қос оқшауланған құрылғыларға арналған қосалқы бөлшектер олармен ауыстырылған бөліктермен бірдей болуы керек. Қосарланған оқшаулауыш құрылғы «ҚҰРЫЛҒЫНЫҢ ІСКЕРЛІГІ» немесе «ҚҰРЫЛҒАНЫҢ ІСКЕРЛІГІ» деген сөздермен белгіленген. Құрылғыны таңбалауды таңбамен де жасауға болады (квадраттағы квадрат).

Бұл құрылғыда арнайы жабдықталған кабель

бар. Егер зақымдалған болса, оны бірдей түрдегі кабельмен ауыстыру керек. Бұл өкілетті қызмет көрсету шеберханалары мен дилерлерден қол жетімді және оны білікті техник орнатуы керек.

## 2 Қауіптер

### 2.1 Электр құрамдастар

#### ҚАУІП

 Құрылғының жоғарғы бөлігінде кернеу астындағы құрамдастар бар. Кернеу астындағы құрамдастарға тию ауыр немесе тіпті өлімге әкелетін жарақаттарға әкеледі.

1. Құрылғының жоғарғы бөлігіне суды ешқашан сеппеңіз.

#### ҚАУІП

 Ақаулы желілік жалғау сымына байланысты ток соғуы.

Ақаулы желілік жалғау сымына тию ауыр немесе тіпті өлімге әкелетін жарақаттарға әкелуі мүмкін.

1. Электр желісінің қуат сымын (мысалы, үстінен жүріп өту, оны тарту немесе қысу арқылы) зақымдауға болмайды.
2. Қуат сымында зақым немесе тозу белгілері бар-жоғын жүйелі түрде тексеріп тұрыңыз.
3. Электр кабель зақымдалған болса, қауіпті болдырмау үшін оны өкілетті Makita дистрибьюторы немесе соған ұқсас білікті тұлға ауыстыруы керек.
4. Ешбір жағдайларда қуатпен қамту сымын саусақтарға немесе оператордың ешбір мүшесіне орамау керек.

### 2.2 Сұйықтықты сіңіріңіз

#### ЕСКЕРТУ

 Жанғыш сұйықтықтарды сіңірмеңіз.

1. Сұйықтықты сіңірмес бұрын әрқашан жүзгіш немесе су деңгейі шектегішінің дұрыс жұмыс жасайтынын тексеріңіз.
2. Жеке сүзгі элементін немесе сүзгіні қорғауды пайдалану ұсынылады.

D
GB
F
NL
I
N
S
DK
FI
E
P
GR
SLO
HR
SK
CZ
PL
H
RO
BG
RUS
KAZ
EST
LV
LT
AL
MK
SR
UK
ZH
AR

3. Егер көбік пайда болса, дереу жұмысты тоқтатып, резервуарды босатыңыз.

## 2.3 Қауіпті шаң

### ЕСКЕРТУ

 Қауіпті материалдарды сору ауыр немесе тіпті өлімге әкелетін жарақаттарға әкелуі мүмкін.

1. Келесі материалдарды құрылғымен жинамау керек:

- ыстық материалдар (жанып жатқан сигареттер, ыстық күл, т.б.)
- оңай тұтанғыш, жарылғыш, агрессивті сұйықтықтар (мысалы, бензин, еріткіштер, қышқылдар, сілтілер, т.б.)
- тұтанғыш, жарылғыш шаң (мысалы, магний немесе алюминий шаңы, т.б.)

## 2.4 Қосалқы бөлшектер және қосалқы құралдар

### ЕСКЕРТУ

 Түпнұсқалық емес қосалқы бөлшектерді,

қылшақтарды және қосалқы құралдарды пайдалану құрылғының қауіпсіздігін және/немесе жұмысын нашарлатуы мүмкін.

1. Тек Makita компаниясының түпнұсқалық қосалқы бөлшектерін және қосалқы құралдарын пайдаланыңыз. Оператордың денсаулығына және қауіпсіздігіне және/немесе құрылғының жұмысына әсер етуі мүмкін қосалқы бөлшектер төменде көрсетілген:

Сипаттама	Тапсырыс нөмірі
Сүзгі элементі, 1 дана	P-70219
Флис сүзгі қабы, 5 дана	P-72899
Қоқыс қабы, 5 дана	P-70297

## 2.5 Жарылғыш немесе тұтанғыш атмосферада

### ЕСКЕРТУ

 Бұл құрылғы жарылғыш немесе тұтанғыш атмосфераларда, я болмаса ұшпа сұйықтықтың, тұтанғыш газдың немесе будың болуы тудыруы мүмкін

атмосфераларда пайдалануға жараммайды.

## 2.6 Ауа үрлегіш функциясы

### ЕСКЕРТУ

**!** Қол жеткізу мүмкін емес жерлерді тазалау немесе ылғалды заттардың бетін кептіру үшін шаңсорғышта ауа үрлегіш функциясы бар. Бөлмелерге ауаны басқарылмайтын түрде бағыттамаңыз. Ауа үрлегіш функциясын пайдаланғанда әрқашан таза шлангты пайдаланыңыз. Ауаға көтерілген шаң денсаулыққа қауіпті болуы мүмкін. Ауа үрлегіш функциясын жабық бөлмелерде пайдаланбаңыз.

## 3 Басқару /Пайдалану

### САҚТЫҚ ЕСКЕРТУ

**!** Жарамсыз желілік кернеуге байланысты зақым.

Бұл құрылғы жарамсыз желілік кернеуге қосу нәтижесінде зақымдалуы мүмкін.

1. Зауыттық тақтайшада көрсетілген кернеу жергілікті желілік қуат көзінің кернеуіне сай екеніне көз жеткізіңіз.

### 3.1 Құрылғыны іске қосу және пайдалану

1. Электр ауыстырып-қосқыш өшірулі (0 күйінде) екенін тексеріңіз.
2. Құрылғыда жарамды сүзгілер орнатылғанын тексеріңіз.

3. Шлангыны кірісте орнына берік түрде отырғанша шлангыны алға итеру арқылы сору шлангысын құрылғыдағы сору кірісіне қосыңыз.
4. Түтіктерді шланг тұтқасымен жалғаңыз, мықтап отырғанына көз жеткізу үшін түтіктерді бұраңыз.
5. Түтікке жарамды саптаманы жалғаңыз. Саптаманы жиналатын материал түріне қарай таңдаңыз.
6. Ашаны тиісті розеткаға қосыңыз.
7. Қозғалтқышты іске қосу үшін электр ауыстырып-қосқышты I күйіне орнатыңыз.

	I: құрылғыны белсендіру
	0: құрылғыны тоқтату

### 3.2 Сүзгі элементін тазалау – Push&Clean

Сору өнімділігі төмендесе:

1. Шаңсорғышты қосу.
2. Саптамаларды немесе сору шлангысының саңылауын алақанмен жабыңыз.
3. Сүзгіні тазалауды бастау түймесін кемінде үш рет (әрқайсысы екі секунд) басыңыз. Нәтижесіндегі ауа ағыны сүзгі элементтерінің қабырғаларына жабысқан шаңды кетіреді.
4. Сүзгіні тазалаудан кейін сору қуаты тым төмен болса: сүзгіні ауыстырыңыз.

### 3.3 Ылғалды жинау

#### САҚТЫҚ ЕСКЕРТУ

**!** Бұл құрылғы максималды сұйықтық деңгейіне жеткенде құрылғыны өшіретін су деңгейін шектеу жүйесімен жабықталған.

1. Бұл орын алса, құрылғыны өшіріңіз.
2. Құрылғыны розеткадан ажыратыңыз және контейнерді босатыңыз.
3. Су деңгейін шектеу жүйесі және сүзгі орнында болмаса, сұйықтықтарды жинаушы болмаңыз.
4. Тұтанғыш сұйықтықтарды жинамаңыз.
5. Сұйықтықтарды жинау алдында әрқашан сүзгі қабын/қоқыс қабын алыңыз және су деңгейін шектеу тиісті түрде жұмыс істеп тұрғанын тексеріңіз.
6. Көбік пайда болса, жұмысты дереу тоқтатыңыз және ыдысты босатыңыз.

7. Су деңгейін шектеу құралын жүйелі түрде тазалап тұрыңыз және зақым белгілері бар-жоғын тексеріп тұрыңыз.

Контейнерді босату алдында құрылғыны розеткадан ажыратыңыз. Шланғыны тартып шығару арқылы шланғыны кірістен ажыратыңыз. Қозғалтқыштың үстіңгі жағы босайтындай сыртқа қарай тарту арқылы ілмектерді босатыңыз. Қозғалтқыштың үстіңгі жағын контейнерден көтеріңіз. Сұйықтықтарды жинаудан кейін контейнерді және су деңгейін шектеу жүйесін міндетті түрде босатыңыз және тазалаңыз.

Контейнерді артқа немесе шетке еңкейту арқылы босатыңыз және сұйықтықтарды су ағатын тесікке немесе сол сияқтыға төгіңіз.

Қозғалтқыштың үстіңгі жағын контейнерге қайта қойыңыз. Қозғалтқыштың үстіңгі жағын ілмектермен бекітіңіз.

Қиын маневрлер су деңгейін шектеу құралын жаңсақ түрде іске қосуы мүмкін. Бұл орын алса, құрылғыны өшіріңіз және ысырылғанынша 3 секунд бойы күтіңіз. Кейін құрылғыны пайдалануды жалғастырыңыз.

### 3.4 Құрғақ жинау

#### САҚТЫҚ ЕСКЕРТУ



Қоршаған ортаға қауіпті материалдарды жинау.

Жиналған материалдар қоршаған ортаға қауіп төндіруі мүмкін.

1. Кірді заң ережелеріне сай қоқысқа лақтырыңыз.

Құрғақ жинаудан кейін босату алдында ашаны розеткадан суырыңыз. Қозғалтқыштың үстіңгі жағы босайтындай сыртқа қарай тарту арқылы ілмектерді босатыңыз. Қозғалтқыштың үстіңгі жағын контейнерден көтеріңіз.

**Сүзгі:** сүзгілерді тексеріңіз. Сүзгіні тазалау үшін шайқауға, қылшақпен тазалауға немесе жууға болады. Шаңды жинауды қайта бастау алдында сүзгінің кебуін күтіңіз.

**Шаң қабы:** қаптың толған-толмағанын тексеріңіз. Қажет болса, шаң қабын ауыстырыңыз. Ескі қапты алыңыз. Жаңа қап шаңсорғыш кірісі арқылы резеңке мембранасы бар картон бөлікті өткізу арқылы орнатылады. Резеңке мембрана

шаңсорғыш кірісіндегі көтеріңкі бөлік арқылы өтетінін тексеріңіз.

**Босатудан кейін:** қозғалтқыштың үстіңгі жағымен контейнерді жабыңыз және қозғалтқыштың үстіңгі жағын ілмектермен бекітіңіз. Құрылғыға сүзгі орнатылмаған күйде құрғақ материалды жинаушы болмаңыз. Құрылғының сору тиімділігі сүзгінің және шаң қабының өлшеміне және сапасына байланысты. Сондықтан тек түпнұсқалық сүзгіні және шаң қаптарын пайдаланыңыз.

## 4 Құрылғыны пайдаланудан кейін

### 4.1 Пайдаланудан кейін

Құрылғы пайдаланылып жатпағанда ашаны розеткадан суырыңыз. Сымды құрылғыдан бастап ораңыз. Қуат сымын қозғалтқыштың жоғарғы жағына немесе контейнерге орауға, я болмаса қамтылған ілгекке немесе бекіту құралына қоюға болады. Кейбір нұсқаларда қосалқы құралдарға арналған арнайы сақтау орындары болады.

### 4.2 Тасымалдау

1. Құрылғыны тасымалдау алдында барлық ілмектерді жабыңыз.
2. Кір ыдысында сұйықтықтар бар болса, құрылғыны еңкейтпеңіз.
3. Құрылғыны еңкейту үшін кран ілгегін пайдаланбаңыз.

### 4.3 Сақтау

#### САҚТЫҚ ЕСКЕРТУ



Құрылғыны жаңбыр мен аяздан қорғалған құрғақ жерде сақтаңыз. Құрылғыны тек іште сақтау керек.

### 4.4 Құрылғыны қайта өңдеу

Ескі құрылғыны пайдалануға жарамсыз етіңіз.

1. Құрылғыны розеткадан ажыратыңыз.
2. Қуат сымын кесіңіз.
3. Электр құрылғыларды тұрмыстық қоқыспен бірге қоқысқа лақтырмаңыз.



Ескі электр және электрондық құрылғылар туралы 2012/19/EU еуропалық директивасына сай пайдаланылған электр тауарларды бөлек жинау және экологияға зиянсыз түрде қайта өндеу керек.

## 5 Техникалық қызмет көрсету

### 5.1 Жүйелі қызмет көрсету және тексеру

Құрылғыңызға жүйелі қызмет көрсетуді және тексеруді тек білікті жұмысшылар қатысты заңнамаға және ережелерге сай өткізуі керек. Әсіресе, жерге қосу тұтастығына, оқшаулау кедергісіне және иілгіш сым күйіне қатысты электр тексерулерін жиі өткізу керек.

Кез келген ақау болған жағдайда құрылғыны қызметтен шығару КЕРЕК, сөйтіп оны өкілетті қызмет көрсету технигі толығымен тексеруі және жөндеуі керек.

Кемінде жылына бір рет Makita технигі немесе оқытылған тұлға сүзгілерді, ауа өткізбегіштікті және басқару механизмдерін қамтитын техникалық тексеруді орындауы керек.

### 5.2 Техникалық қызмет көрсету

Техникалық қызмет көрсетуді орындау алдында ашаны розеткадан суырыңыз. Құрылғыны пайдалану алдында зауыттық тақтайшада көрсетілген жиілік пен кернеу желілік кернеуге сай екенін тексеріңіз.

Құрылғы үздіксіз ауыр жұмыс үшін жобаланған. Жұмыс сағаттарының санына байланысты шаң сүзгісін жаңарту керек. Құрғақ шүберек және спрей жылтыратқыш шағын мөлшері арқылы құрылғыны таза ұстаңыз.

Техникалық қызмет көрсету және тазалау кезінде құрылғыны техникалық қызмет көрсету жұмысшыларына немесе басқа тұлғаларға қауіп болмайтындай ұстаңыз.

Техникалық қызмет көрсету аумағында:

- Сүзілетін міндетті желдетуді пайдаланыңыз
- Қорғағыш киімді киіңіз
- Қоршаған ортаға зиянды заттар шықпауы үшін техникалық қызмет көрсету аумағын тазалаңыз

Техникалық қызмет көрсету және жөндеу жұмысы кезінде қанағаттанарлықтай тазалау мүмкін болмаған барлық ласталған бөліктерді:

- Жақсы герметизацияланған пакеттерге орау керек
- Осындай қоқысты лақтыру туралы қолданыстағы ережелердің талаптарына сай қоқысқа лақтыру керек.

Сатудан кейін қызмет көрсету туралы мәліметтер алу үшін дилерге немесе еліңізге жауапты Makita қызмет көрсету өкіліне хабарласыңыз. Осы құжаттың артқы жағын қараңыз.

## 6 Қосымша ақпарат

### 6.1 ЕО сәйкестік туралы декларациясы

Біз

**Makita Europe N.V.**  
**Jan-Baptist Vinkstraat 2**  
**3070 Kortenberg**  
**BELGIUM**

іскери мекен-жайы бар өндіруші ретінде Hiroshi Tsujimura техникалық файлының жиналуына рұқсат береміз және өнімнің тиісті ЕО директиваларына сәйкес келетіндігіне біздің жауаптымыз.

Өнім: Шаңсорғыш  
 Түрі: VC2000L

ЕО тиісті директивалары:  
 2006/42/EC, 2014/30/EU, 2011/65/EU

Қолданылатын үйлесімді стандарттар:  
 EN 60335-1:2012+A11:2014  
 EN 60335-2-69:2012  
 EN 55014-1:2006+A1:2009+A2:2011  
 EN 55014-2:2015  
 EN 61000-3-2:2014  
 EN 61000-3-3:2013  
 EN 50581:2012

Kortenberg, Belgium 11.02.2020  
 Hiroshi Tsujimura

**Director - Makita Europe N.V.**

D  
GB  
F  
NL  
I  
N  
S  
DK  
FI  
E  
P  
GR  
SLO  
HR  
SK  
CZ  
PL  
H  
RO  
BG  
RUS  
KAZ  
EST  
LV  
LT  
AL  
MK  
SR  
UK  
ZH  
AR

Makita VC2000L

## 6.2 Техникалық сипаттамалары

		Makita VC2000L				
		EU	GB		CH	US
Желілік кернеу	V	220-240V	230V	110V	230V	120V
Қуатты тұтыну P <sub>IEC</sub>	W	1000	1000	1000	1000	1000
Желілік жиілік	Hz	50/60	50/60	50/60	50/60	50/60
Сақтандырғыш	A	16	13	16	10	15
Қорғау дәрежесі (ылғалдылық, шаң)		IP24				
Қорғаныс класы (электрлік)		II □	II □	II □	II □	II □
Ауа ағынының жылдамдығы	m <sup>3</sup> /h (l/min) cfm	216 (3600) 127				
Вакуум	hPa mbar	210 210				
1 м қашықтықтағы дыбыстық қысымның деңгейі, EN 60704-1	dB(A) ±2	72				
Дыбыс деңгейі	dB(A) ±2	64				
Құты көлемі	макс.	l (UKgal/USgal)				
	шаң	l (UKgal/USgal)				
	су	l (UKgal/USgal)				
Радио кедергілердің деңгейі		55014-1				
Шаң сыныбы		L				
Қол дірілі ISO 5349	m/s <sup>2</sup> ±1	<1,5				
Өлшемдері (ұзындығы / ені / биіктігі)	mm	375 / 385 / 505				
Салмағы	kg	7,5				

Техникалық сипаттамалары мен бөлшектері ескертусіз өзгертілуі мүмкін.



# Kiirkasutusjuhend

## Tööelemendid

- 1 Vooliku konks
- 2 Tarvikute asendid
- 3 Push&Clean
- 4 Käepide
- 5 Lüliti
- 6 Seadme all olev ratas
- 7 Mahuti
- 8 Sisselaskeliitmik
- 9 Riiv

## Piltidega kiirkasutusjuhend

Piltidega kiirkasutusjuhend on mõeldud abiks seadme kasutusele võtmisel, sellega töötamisel ja selle hoiustamisel. Juhend on jagatud 3 ossa, mida tähistavad sümbolid:

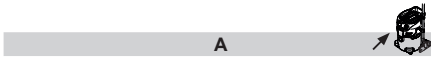

### Enne käivitamist

- A1 - Tarvikute lahtipakkimine
- A2 - Filtrikoti paigaldus
- A3 - Vooliku sisestus
- A4 - Toru fikseeritud
- A5 - Tarvikute paigaldamine



### Juhtimine/käitamine

- B1 - Paagi tühjendamine
- B2 - Puhumisfunktsioon
- B3 - Filtri puhastamine – Push&Clean
- B4 - Kaablihoidik
- B5 - Voolikuhoidik



### Hooldus

- C1 - Filtrikoti vahetus
- C2 - Filtri vahetus

## Sisu

<b>1 Ohutusjuhised</b> .....	<b>226</b>
1.1 Juhiseid tähistavad sümbolid .....	226
1.2 Kasutusjuhend .....	226
1.3 Otstarve ja otstarbekohane kasutus...	226
1.4 Elektriühendus .....	226
1.5 Pikendusjuhe.....	227
1.6 Garantii.....	227
1.7 Olulised hoiatused .....	227
1.8 Kahekordse isolatsiooniga seadmed	228
<b>2 Riskid</b> .....	<b>229</b>
2.1 Elektrilised komponendid .....	229
2.2 Vedelike kogumine .....	229
2.3 Ohtlik tolm .....	230
2.4 Varuosad ja tarvikud.....	230
2.5 Plahvatusohtlikus või kergestisüttivas keskkonnas .....	230
2.6 Puhumisfunktsioon .....	231
<b>3 Juhtimine/kasutamine</b> .....	<b>231</b>
3.1 Masina käivitamine ja kasutamine .....	231
3.2 Filtri puhastamine – Push&Clean .....	231
3.3 Märk kogumine .....	231
3.4 Kuiv kogumine.....	231
<b>4 Pärast masina kasutamist</b> .....	<b>232</b>
4.1 Pärast kasutamist.....	232
4.2 Transportimine .....	232
4.3 Hoiulepanek .....	232
4.4 Masina ringlussevõtmine.....	232
<b>5 Hooldus</b> .....	<b>232</b>
5.1 Regulaarne teenindus ja kontroll.....	232
5.2 Hooldus .....	232
<b>6 Lisateave</b> .....	<b>233</b>
6.1 ELI vastavusdeklaratsioon .....	233
6.2 Tehnilised andmed .....	233

# 1 Ohutusjuhised



Enne seadme kasutuselevõtmist lugege kindlasti läbi kasutusjuhend ja säilitage see kindlas kohas.

## Edasine kasutajatugi

Täiendavat infot seadme kohta leiate meie koduleheküljel [www.makita.com](http://www.makita.com).

Täiendavate küsimuste korral võtke palun ühendust oma kohaliku Makitai teeninduskeskusega.

Kontaktid leiate käesoleva juhendi tagaküljelt.

### 1.1 Juhiseid tähistavad sümbolid

#### OHT



Oht, mis põhjustab tõsiseid või pöördumatuid vigastusi või koguni surma.

#### HOIATUS



Oht, mis võib põhjustada tõsiseid vigastusi või koguni surma.

#### ETTEVAATUST



Oht, mis võib põhjustada väiksemaid vigastusi ja kahjustusi.

### 1.2 Kasutusjuhend

Seadet:

- võibv kasutada ainult need isikud, kes on saanud juhised selle nõuetekohaseks kasutamiseks ja kellele on selgesõnaliselt tehtud ülesanded selle käitamine
- võib kasutada ainult järelevalve all

Seade ei ole mõeldud kasutamiseks isikutele (sh lastele), kellel on füüsiline, vaimne või meelepuue või puudulikud kogemused ja teadmised.

Laste järele tuleb valvata, et nad seadmega ei mängiks.

Ärge kasutage ohtlikke töövõtteid.

Seadet ei tohi mingil juhul kasutada ilma filtrita.

Lülitage seade välja ja eemaldage elektrijuhtme pistik seinakontaktist järgnevatel olukordades:

- Enne seadme puhastamist ja hooldamist
- Enne komponentide väljavahetamist
- Enne seadme ümberlülitamist
- Vahu tekkimisel või vedeliku eraldumisel

Lisaks kasutusjuhendile ja kasutamisiirigi kohustuslikele õnnetuste vältimise eeskirjadele tuleb järgida ka tunnustatud ohutuse ja nõuetekohase kasutuse eeskirju.

Enne tööga alustamist peavad seadet kasutatavat töötajatel olema teadmised järgmistes valdkondades ja nad peavad olema saanud koolitust järgmistes valdkondades:

- masina kasutamine
- kogutava materjaliga seotud riskid
- kogutud materjali turvaline kõrvaldamine

### 1.3 Otstarve ja otstarbekohane kasutus

See mobiilne tolmupuhastaja on projekteeritud, välja töötatud ja rangelt testitud efektiivselt ja ohutult töötamiseks, kui seadet hooldatakse ja kasutatakse vastavalt järgnevatele juhistele.

Masin on ette nähtud kommertskasutuseks, näiteks hotellides, koolides, haiglates, tehastes, poodides, kontorites ja rendiettevõtetes.

Valest kasutamisest tingitud õnnetusi saavad ära hoida ainult masina kasutajad.

LUGEGE LÄBI KÕIK OHUTUSJUHISEID JA PIDAGE NEIST KINNI.

Seade sobib kuiva, mittesüttiva tolmu ja vedelike kogumiseks.

Igasugust muud kasutust loetakse mittenõuetekohaseks kasutuseks. Tootja ei võta sellisest kasutusest tulenevate kahjustuste puhul mingit vastutust. Sellisest kasutamisest tulenev risk lasub ainult kasutajal endal. Nõuetekohane kasutamine tähendab ka nõuetekohast käitamist, hooldamist ja parandamist, nagu on määratud tootja.

Seade sobib kuiva, mittesüttiva tolmu ja vedelike, OEL väärtusega (kutsetegevuse eksoptsiooni piir) > 1 mg/m<sup>3</sup> ohtliku tolmu kogumiseks. Tolmuklass L (IEC 60335-2-69).



Tolmuklassi L masinate puhul on testitud filtri materjali. Maksimaalne läbilaskvus on 1 % ning kõrvaldamise suhtes erinõu puudub.

Tolmupuhastajate puhul tagage piisav õhuvahetuse kiirus L, kui väljuv õhk suunatakse tagasi ruumi. Enne kasutust järgige riiklike eeskirju.

### 1.4 Elektriühendus

Soovitav on masin ühendada rikkevoolukaitselüliti abil.

Tagage vajalikud elektrilised osad (pistikupesad, pistikud ja ühendused) ning pikendusjuhe, et oleks tagatud kaitseklass.

Elektrijuhtmete ja pikendusjuhtmete pistmikud ja ühendused peavad olema veekindlad.

## 1.5 Pikendusjuhe

Pikendusjuhtmena kasutage vaid tootja poolt määratud või sellest paremate omadustega versiooni.

Pikendusjuhtme kasutamisel kontrollige selle minimaalset ristlõiget tabelist:

Juhtme pikkus	Ristlõige	
	< 16 A	< 25 A
kuni 20 m	1,5 mm <sup>2</sup>	2,5 mm <sup>2</sup>
20 kuni 50 m	2,5 mm <sup>2</sup>	4,0 mm <sup>2</sup>

## 1.6 Garantii

Garantiile kehtivad meie ettevõtte tavapärased tingimused.

Omavoliline seadme muutmine, valede harjade kasutamine ja seadme mittenõuetekohane kasutamine vabastab tootja igasugusest vastutusest tekkinud kahjustuste eest.

## 1.7 Olulised hoiatused

### HOIATUS

 Tulekahju, elektrilöögi ja vigastuste ohu vähendamiseks lugege enne kasutamist hoolikalt läbi kõik ohutusjuhised ja järgige ettevaatusmäärgeid. Masin on projekteeritud ettenähtud puhastustööde turvaliseks tegemiseks. Elektriliste ja mehaaniliste osade kahjustumise korral tuleb masin ja/või tarvik enne selle uuesti kasutamist remondida pädevas teeninduskeskuses või tootja juures, et vältida masina edasisi kahjustusi või kasutaja vigastamise ohtu.

Kui masin on ühendatud voolvõrku, ei tohi seda järelevalveta jätta. Masina mittekasutamise korral, samuti enne

hooldamist ühendage see vooluvõrgust lahti.

Seadme kasutamine välitingimustes peab piirduma üksnes erijuhtudega.

Kui juhe või pistik on kahjustatud, ei tohi masinat kasutada. Lahtiühendamisel hoidke kinni pistikust, mitte juhtmest. Pistikut ega masinat ei tohi kasutada märgade kätega. Enne juhtme väljatõmbamist lülitage kõik juhtseadised välja.

Masinat ei tohi juhtmest siktada ega kanda, juheta käepidemena kasutada, jätta juheta suletud ukse vahele, tõmmata juheta üle teravate servade või ümber nurkade. Ärge laske masinal üle juhtme sõita. Vältige juhtme kokkupuudet kuumade pindadega.

Hoidke juuksed, avarad riided, sõrmed ja muud kehaosad eemal avaustest ja liikuvatest osadest. Ärge pange avadesse mingeid esemeid ega kasutage masinat, kui mõni ava on blokeeritud. Hoidke avad puhastatud tolmust, kiududest, juuksekarvadest ja muust, mis võiks õhuvoolu takistada.

Ärge kasutage madala temperatuuriga välitingimustes.

Ärge kasutage tuleohtlike ja kergestisüttivate vedelike kogumiseks, nagu nt bensiin, ega kohtades, kus selliseid vedelikke võib leiduda.

Ärge koguge masinaga põlevaid ega suitsevaid materjale, nt sigarette, tikke või kuuma tuhka.

Treppide puhastamisel olge eriti ettevaatlik.

Masinat tohib kasutada ainult juhul, kui on paigaldatud filtrid.

Kui masin ei tööta korralikult või see on maha kukkunud, katki, õue jäänud või vette kukkunud, saatke see teeninduskeskusse või edasimüüja juurde hooldusse.

Kui masinast väljub vahtu või vedelikku, lülitage see kohe välja.

Masinat ei tohi kasutada vee-pumbana. Masin on ettenähtud õhu ja vee segude imamiseks.

Ühendage masin nõuetekohaselt maandatud vooluvõrku. Pistikupesa ja pikendusjuhe peavad olema varustatud toimiva kaitsejuhiga.

Tagage töökohas piisav ventilatsioon.

Ärge kasutage masinat redeli või treppredelina. Masin võib ümber minna ja saada kahjustusi. Vigastuste saamise oht.

## 1.8 Kahekordse isolatsiooniga seadmed



### HOIATUS

 Kasutage masinat üksnes käesolevas juhendis kirjeldatud viisil ja tootja poolt soovitatud tarvikutega.

**ENNE PUHASTI VOOLUVÕR-  
KU ÜHENDAMIST** kontrollige puhasti andmeplaadilt ni mipinget, veendumaks, et see kattub saadaoleva pingega (lubatud kõikumine 10 %).

Masinal on kahekordne iso-  
latsioon. Kasutage ainult originaalvaruosi. Vaadake kahekordse iso-  
latsiooniga masinate hooldusjuhiseid.

Kahekordse isolatsiooniga masina korral kasutatakse maanduse asemel kaht isoleerimissüsteemi. Kahekordse isolatsiooniga masinal puuduvad vahendid maanduse tegemiseks ja neid ei tohi masinale lisada. Kahekordse isolatsiooniga masina hooldamisel

tuleb olla väga ettevaatlik ja süsteemi hästi mõista. Seda tohib teha ainult väljaõppinud teeninduspersonal. Kahekordse isolatsiooniga masina varuosad peavad olema asendatavatega täpselt ühesugused. Kahekordse isolatsiooniga masin on tähistatud sõnadega "DOUBLE INSULATION" või "DOUBLE INSULATED". Vastavat tähist (ruut ruudu sees) võidakse kasutada ka tootel.

Masin on varustatud spetsiaalse ehitusega juhtmega. Kahjustumise korral tuleb see asendada sama tüüpi juhtmega. See on saadaval volitatud teeninduskeskustes ja edasimüüjate juures ning paigaldustöö peab tegema vastava väljaõppega tehnik.

## 2 Riskid

### 2.1 Elektrilised komponendid

#### OHT

 Masina ülemine osa sisaldab pingestatud osi.

Kokkupuude pingestatud osadega võib põhjustada tõsiseid või isegi surmaga lõppevaid vigastusi.

1. Masina ülemisele osale ei tohi sattuda vett.

#### OHT

 Elektrilöögi oht vigase elektrijuhtme tõttu.

Vigase elektrijuhtme puudutamine võib põhjustada tõsiseid või isegi surmavaid vigastusi.

1. Ärge vigastage elektrijuhtet (nt sõites üle selle või seda tõmmates või muljudes).
2. Kontrollige regulaarselt, kas elektrijuhe on töökorras või hakkab vananema.
3. Kui elektrijuhe on kahjustunud, siis ohu vältimiseks peab selle välja vahetama volitatud Makitai edasimüüja või muu samalaadselt kvalifitseeritud isik.
4. Mitte mingil juhul ei tohi elektrijuhtet mähkida ümber sõrmede või muude kehaosade.

### 2.2 Vedelike kogumine

#### HOIATUS

 Ärge ignoreerige tuleohtlikke vedelikke.

1. Enne vedelike imamist eemaldage alati filtrikott/prügi-kott ja kontrollige, et ujuk või

D
GB
F
NL
I
N
S
DK
FI
E
P
GR
SLO
HR
SK
CZ
PL
H
RO
BG
RUS
KAZ
EST
LV
LT
AL
MK
SR
UK
ZH
AR

veetaseme näidik töötavad korralikult.

2. Soovituslik on kasutada spetsiaalset filtrielementi või sõela.
3. Kui tekib vaht, tuleb seade koheselt välja lülitada ja paak tühjendada.

### 2.3 Ohtlik tolmu

#### HOIATUS

 Ohtlike materjalide imamine võib põhjustada tõsiseid või isegi surmavaid vigastusi.

1. Alljärgnevat materjale ei ole masinaga lubatud koguda:
  - kuumad ained (põlevad sigaretid, kuum tuhk jne)
  - süttimisohtlikud, plahvatusohtlikud, agressiivsed vedelikud (nt bensiin, lahustid, happed, alused jne)
  - süttimisohtlik, plahvatusohtlik tolmu (nt magneesiumi või alumiiniumi tolmu jne)

### 2.4 Varuosad ja tarvikud

#### HOIATUS

 Mitteoriginaalsete varuosade, harjade või tarvikute kasutamine võib mõjutada seadme ohutust ja/või tööd.

1. Kasutage ainult Makitai originaalvaruosi ja -tarvikuid. Varuosad, mis võivad mõjutada kasutaja tervist ja ohutust ja/või seadme tööd, on esitatud allpool:

Kirjeldus	Järjenumber:
Filter, 1 tk.	P-70219
Fliisist filtrikotid, 5 tk.	P-72899
Prügikott, 5 tk.	P-70297

### 2.5 Plahvatusohtlikus või kergestisüttivas keskkonnas

#### HOIATUS

 Masin ei ole sobilik kasutamiseks plahvatusohtlikes või kergestisüttivas keskkonnades või kohas, kus sellised tingimused võivad kergesti tekkida ebastabiilsete vedelike, süttivate gaaside või aurude olemasolu tõttu.

## 2.6 Puhumisfunktsioon

### HOIATUS

 Tolmuimejal on puhumisfunktsioon. Ärge puhuge väljuvat õhku ettekavatsemata kinnistes ruumides. Kasutage puhumisfunktsiooni üksnes puhta voolikuga. Tolm võib olla ohtlik inimeste tervisele.

## 3 Juhtimine/kasutamine

### ETTEVAATUST

 Kahjustuse oht ebasobiva toitepinge tõttu. Seade võib saada kahjustusi ühendamisel ebasobiva toitepingega.

1. Veenduge, et andmete plaadil toodud pinge vastab vooluvõrgu pingele.

### 3.1 Masina käivitamine ja kasutamine

1. Veenduge, et elektrilüliti on väljalülitatud asendis (asendis 0).
2. Kontrollige, kas vajalikud filtrid on masina küljes.
3. Siis ühendage imivoolik masina sisseimamisaslasse, lukates voolikut edasi, kuni see on kindlalt sissevõtuavas paigas.
4. Seejärel ühendage torud vooliku käepidemega ja pöörake torusid, veendumaks, et need on korralikult paigas.
5. Kinnitage toru külge sobiv otsik. Otsiku valimisel arvestage sellega, mis tüüpi materjali te koguma hakkate.
6. Ühendage pistik sobivasse pistikupessa.
7. Pange mootori käivitamiseks elektrilüliti asendisse I.

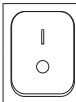

Pöörake I:  
Aktiveerige masin

Pöörake 0:  
Seisake masin.

### 3.2 Filtri puhastamine – Push&Clean

Kui imemisvõimsus väheneb:

1. Tolmuimeja sisselülitamine.
2. Käega düüsi- või imemisvooliku ava sulgeda.

3. Vajutage kolm korda ette vähemalt 2 sekundit filtri puhastamine nupu. Filtrilamellid puhastatakse tekkiva õhuvoolu abil.
4. Kui imemisvõimsust on liiga madal filtri puhastamise järel: asendage filter.

### 3.3 Märg kogumine

#### ETTEVAATUST

 Masin on varustatud veetaseme piiramise süsteemiga, mis lülitab masina maksimaalse vedeliku taseme saavutamisel välja.

1. Sellisel juhul lülitage masin välja.
2. Ühendage masin pistikupesast lahti ja tühjendage mahuti.
3. Ärge kunagi koguge vedelikku, kui veetaseme piiramise süsteem ja filter ei ole paigas.
4. Ärge koguge tuleohtlikke vedelikke.
5. Enne vedelike kogumist eemaldage alati filtri-kott/prügikott ja kontrollige, et veetaseme näidik töötab nõuetekohaselt.
6. Kui tekib vaht, tuleb seade koheselt välja lülitada ja paak tühjendada.
7. Puhastage veetaseme piiramise seadet regulaarselt ja kontrollige, kas on märke selle kahjustumisest.

Enne mahuti tühjendamist ühendage masin vooluvõrgust lahti. Ühendage voolik sisselaskevast lahti, tõmmates selle sealt välja. Vabastage lukustus, tõmmates seda väljapoole, nii et mootorikate vabaneb. Võtke mootorikate mahuti pealt ära. Pärast vedelike kogumist tuleb mahuti ja veetaseme piiramise süsteem alati tühjendada ja puhastada.

Tühjendage mahuti, kallutades seda tahapoole või küljele ning valades vedeliku pörandas asuvasse äravoolu vms.

Pange mootorikate uuesti mahuti peale. Kinnitage mootorikate riividega.

Suur manööverdamine võib kogemata veetaseme piiramise seadme vabastada. Kui see peaks juhtuma, lülitage masin välja ja oodake 3 sekundit seadme uuesti seadistamiseks. Jätka pärastpoolse masinaga töötamist.

### 3.4 Kuiv kogumine

#### ETTEVAATUST

 Keskkonnale ohtlike materjalide kogumine. Kogutud materjalid võivad olla ohtlikud keskkonnale.

1. Kõrvaldage kogutud mustus vastavalt kehtivatele eeskirjadele.

Kuiva materjali kogumise järgse puhastuse tegemiseks eemaldage kõigepealt elektripistik pistikupesast.

sast. Vabastage lukustus, tõmmates seda väljapoole, nii et mootorikate vabaneb. Võtke mootorikate mahuti pealt ära.

**Filiter:** Kontrollige filtreid. Filtri puhastamiseks võite seda raputada, harjata või pesta. Enne uuesti tolmukogumisega alustamist oodake kuni filter on kuiv.

**Tolmukott:** kontrollige koti täitetegurit. Vajadusel vahetage tolmu kott välja. Eemaldage vana kott. Uue koti paigaldamiseks pange kummimembraaniga papitükk läbi vaakumsisselaskeava. Veenduge, et kummimembraan läheb vaakumsisselaskeava suu-reenevast osast mööda.

**Pärast tühjendamist:** pange mootorikate mahuti peale ja kinnitage see riividega. Kui filtrit ei ole masinasse paigaldatud, ei tohi masinaga kuiva materjali koguda. Masina imemisefektiivsus sõltub filtri ja tolmu kotti suuruselt ja kvaliteedist. Niisiis kasutage ainult originaalfiltreid ja -tolmukotte.

## 4 Pärast masina kasutamist

### 4.1 Pärast kasutamist

Kui te masinat enam ei kasuta, ühendage see pistikupesast lahti. Kerige juhe kokku, alustades masinast. Elektrijuhtme saab kerida mootorikatte ümber või mahuti peale või panna konksu/kinnitite külge. Mõnel mudelil on tarvikute jaoks spetsiaalsed hoiukohad.

### 4.2 Transportimine

1. Enne masina transportimist sulgege kõik riivid.
2. Kui heitmemahutis on vedelikku, ei tohi masinat kallutada.
3. Ärge tõstke masinat kraanakonksu abil.

### 4.3 Hoiulepanek

#### ETTEVAATUST



Hoidke masinat kuivas kohas kaitsuna vihma ja jäätumise eest. Masinat tohib hoida ainult siseruumides.

### 4.4 Masina ringlussevõtmine

Muutke vana masin kasutamiskõlbmatuks.

1. Võtke masin vooluvõrgust välja.
2. Lõigake elektrijuhe katki.
3. Ärge kõrvaldage elektriseadmeid koos olmejäätmetega.



Nagu sätestatud direktiivis 2012/19/EL elektri- ja elektroonikaseadmete jäätmete kohta, tuleb kasutatud elektriseadmeid eraldi kokku koguda ja keskkonnahoidlikult ümber töödelda.

## 5 Hooldus

### 5.1 Regulaarne teenindus ja kontroll

Masina korralist hooldust ja kontrolli peab tegema piisavalt kvalifitseeritud personal vastavalt kehtivatele õigusaktidele ja määrustele. Eriti oluline on maanduse elektriliste testide, isolatsiooni pidavuse ja painduva juhtme seisukorra sagedane kontrollimine.

Mõne vea ilmnemisel TULEB masin kasutusest kõrvaldada ning seda peab tervenisti kontrollima ning selle parandama volitatud hooldustehnik.

Vähemalt üks kord aastas peab Makitai tehnik või juhised saanud isik tegema tehnilise ülevaatus, mis hõlmab filtreid, õhukindlust ja kontrollimehhanisme.

### 5.2 Hooldus

Enne hooldustööd tuleb pistik pistikupesast välja võtta. Enne masina kasutamist veenduge, et andmeplaadil olev sagedus ja pinge vastavad kohalikule vooluvõrgule.

Masin on mõeldud pidevaks raskeks tööks. Sõltuvalt töötundidest tuleb tolmufiltrit uuendada. Puhastage masinat kuiva lapiga ja vähese puhastatava puhastusvahendiga.

Hooldamise ja puhastamise ajal tuleb masinat käsitada viisil, mis ei ohusta ei hoolduspersonali ega teisi isikuid.

Hoolduspiirkonnas:

- Kasutage kohustuslikku filtreeritud ventilatsiooni
- Kandke kaitseriietust

Puhastage hoolduspiirkonda nii, et ümbrusesse ei satuks kahjulikke aineid

Hooldus- ja remonditööde ajal tuleb kõik saastunud osad, mida ei olnud võimalik piisavalt hästi puhastada,:

- Pakendada hästi suletud kottidesse
- Kõrvaldada viisil, mis vastab kehtivatele vastavate jäätmete kõrvaldamise eeskirjadele.

Müügijärgse teeninduse kohta täpsema teabe saamiseks pöörduge oma edasimüüja või teie asukohariigis vastutava Makitai hoolduskeskuse poole. Kontaktid leiata käesoleva juhendi tagaküljelt.



## 6 Lisateave

### 6.1 ELi vastavusdeklaratsioon

Meie kui ettevõtte aadress aadressiga

**Makita Europe N.V.**  
**Jan-Baptist Vinkstraat 2**  
**3070 Kortenberg**  
**BELGIUM**

volitame tehnilise toimiku koostamist veebisaidil Hiroshi Tsujimura ja kinnitame omal vastutusel, et toode vastab asjakohastele EL direktiividele.

Toode: Tolmuimeja  
 Tüüp: VC2000L

Asjakohased EL direktiivid:  
 2006/42/EÜ, 2014/30/EL, 2011/65/EL

Kohaldatud harmoneeritud standardid:  
 EN 60335-1:2012+A11:2014  
 EN 60335-2-69:2012  
 EN 55014-1:2006+A1:2009+A2:2011  
 EN 55014-2:2015  
 EN 61000-3-2:2014  
 EN 61000-3-3:2013  
 EN 50581:2012

Kortenberg, Belgium 11.02.2020  
 Hiroshi Tsujimura



**Director - Makita Europe N.V.**

### 6.2 Tehnilised andmed

Makita VC2000L						
		EU	GB		CH	US
Võrgupinge	V	220-240V	230V	110V	230V	120V
Võimsus P <sub>IEC</sub>	W	1000	1000	1000	1000	1000
Vooluvõrgu sagedus	Hz	50/60	50/60	50/60	50/60	50/60
Kaitse	A	16	13	16	10	15
Kaitseklass (niiskus, tolm)		IP24				
Kaitseklass (elekter)		II □	II □	II □	II □	II □
Õhuvoog	m <sup>3</sup> /h (l/min) cfm	216 (3600) 127				
Vaakum	hPa mbar	210 210				
Mürasurve tase 1 m, EN 60704-1	dB(A) ±2	72				
Töömüra tase	dB(A) ±2	64				
Prügimahuti maht	max.	l (UKgal/USgal)				
	tolm	l (UKgal/USgal)				
	vesi	l (UKgal/USgal)				
Raadiohäirete kõrvaldamise aste		55014-1				
Tolmuklass		L				
Vibratsioon ISO 5349	m/s <sup>2</sup> ±1	<1,5				
Mõõtmed (pikkus / laius / kõrgus)	mm	375 / 385 / 505				
Kaal	kg	7,5				

Tootja jätab endale õiguse muuta tehnilisi andmeid ja üksikasju sellest ette teatamata.

D  
GB  
F  
NL  
I  
N  
S  
DK  
FI  
E  
P  
GR  
SLO  
HR  
SK  
CZ  
PL  
H  
RO  
BG  
RUS  
KAZ  
EST  
LV  
LT  
AL  
MK  
SR  
UK  
ZH  
AR

## Ātrās uzziņas rokasgrāmata

### Vadības elementi

- 1 Šļūtenes āķis
- 2 Piederuma pozīcijas
- 3 Push&Clean
- 4 Rokturis
- 5 Slēdzis
- 6 Vadāmais ritenis
- 7 Tvertne
- 8 Iepildes stiprinājums
- 9 Aizbīdnis

### Ilustratīva ātrās uzziņas rokasgrāmata

Ilustratīvā ātrās uzziņas rokasgrāmata ir paredzēta, lai palīdzētu jums darba sākšanā, ierīces ekspluatācijā un uzglabāšanā. Rokasgrāmata ir sadalīta 3 nodaļās, kas apzīmētas ar simboliem:

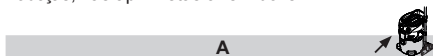

#### Pirms darba sākšanas

- A1 – Piederumu izsaiņošana
- A2 – Filtra somas uzstādīšana
- A3 – Šļūtenes ievietošana
- A4 – Caurules fiksēšana
- A5 – Piederumu izvietojums

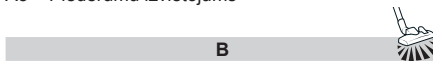

#### Darbības vadīšana/lietošana

- B1 – Tvertnes iztukšošana
- B2 – Pūtēja funkcija
- B3 – Filtra elementa tīrīšana – Push&Clean
- B4 – Kabeļa uzglabāšana
- B5 – Šļūtenes uzglabāšana

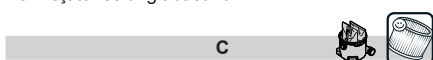

#### Apkope

- C1 – Filtra somas nomaiņa
- C2 – Filtra nomaiņa

## Satura rādītājs

<b>1 Drošības instrukcijas</b> .....	<b>235</b>
1.1 Norādījumu apzīmēšanā izmantotie simboli .....	235
1.2 Lietošanas instrukcijas .....	235
1.3 Mērķis un paredzētais lietojums .....	235
1.4 Strāvas avota pievienošana .....	235
1.5 Pagarinātāja vads .....	236
1.6 Garantija .....	236
1.7 Svarīgi brīdinājumi .....	236
1.8 Divkārši izolētas ierīces .....	237
<b>2 Riski</b> <b>238</b>	
2.1 Elektriskie komponenti .....	238
2.2 Šķidrumu uzsūkšana .....	239
2.3 Bīstami putekļi .....	239
2.4 Rezerves daļas un piederumi .....	239
2.5 Sprādzienbīstamā vai ugunsnedrošā vidē .....	239
2.6 Pūtēja funkcija .....	240
<b>3 Darbības vadīšana/lietošana</b> .....	<b>240</b>
3.1 Iekārtas iedarbināšana un darbs ar to .....	240
3.2 Filtra elementa tīrīšana – Push&Clean .....	240
3.3 Mitrā uzsūkšana .....	240
3.4 Sausā uzsūkšana .....	241
<b>4 Pēc iekārtas lietošanas</b> .....	<b>241</b>
4.1 Pēc lietošanas .....	241
4.2 Transportēšana .....	241
4.3 Uzglabāšana .....	241
4.4 Iekārtas otrreizēja pārstrādāšana .....	241
<b>5 Apkope</b> .....	<b>241</b>
5.1 Regulāra apkalpošana un apskate .....	241
5.2 Apkope .....	241
<b>6 Papildinformācija</b> .....	<b>242</b>
6.1 ES atbilstības deklarācija .....	242
6.2 Specifikācijas .....	243

# 1 Drošības instrukcijas



Pirms ierīces lietošanas jāizlasa ekspluatācijas instrukcijas, un tām vienmēr jāatrodas pie rokas.

## Turpmāks atbalsts

Plašāka informācija par ierīci ir atrodama mūsu tīmekļa vietnē [www.makita.com](http://www.makita.com).

Plašāku jautājumu gadījumā, lūdzu, sazinieties ar jūsu valstī atbildīgo Makita servisa pārstāvi.

Skatiet šī dokumenta otru pusi.

### 1.1 Norādījumu apzīmēšanā izmantotie simboli

#### BĪSTAMI!



Apdraudējums, kas var izraisīt smagas vai neatgriezeniskas fiziskas traumas vai pat nāvi.

#### BRĪDINĀJUMS



Apdraudējums, kas var izraisīt smagas fiziskas traumas vai pat nāvi.

#### UZMANĪBU!



Apdraudējums, kas var radīt mazākas fiziskas traumas un zaudējumus.

### 1.2 Lietošanas instrukcijas

Iekārtu drīkst:

- izmantot tikai personas, kuras ir apmācītas tās pareizā lietošanā, un īpaši nozīmētas personas, kuras pārzina tās darbību,
- drīkst ekspluatēt tikai uzraudzībā

Šīs iekārtas izmantošana nav paredzēta personām (tajā skaitā bērniem) ar pavājinātām fiziskajām, sensorajām vai garīgajām spējām vai bez pieredzes un zināšanām.

Bērni ir jāuzrauga, lai nodrošinātu, ka viņi nerotaļājas ar iekārtu.

Neizmantojiet nedrošas darba metodes.

Nekad nelietojiet ierīci bez filtra.

Izslēdziet ierīci un atvienojiet elektrotīkla kontakt-dakšu šādos gadījumos:

- Pirms tīrīšanas un apkopes veikšanas
- Pirms sastāvdaļu nomaiņas
- Pirms ierīces nomaiņas pret citu
- Ja izdalās putas vai šķidrums

Neskatot izmantošanas valstī spēkā esošās lietošanas instrukcijas un ar tām saistītos nelaimes gadījumu

novērtēšanas noteikumus, ievērojiet arī vispārātos drošības un pareizas lietošanas noteikumus.

Pirms darba sākšanas apkalpojošais personāls ir jāinformē un jāapmāca:

- iekārtas lietojums
- ar uzšūcāmo materiālu saistītie riski
- uzskūktā materiāla droša likvidēšana

### 1.3 Mērķis un paredzētais lietojums

Šis mobilais putekļu sūcējventilators ir projektēts, izstrādāts un rūpīgi pārbaudīts, lai darbotos efektīvi un droši, ja tiek pareizi uzturēts un izmantots saskaņā ar turpmāk minētajām instrukcijām.

Šī iekārta ir paredzēta komerclietojumam, piemēram, viesnīcās, skolās, slimnīcās, rūpnīcās, veikalos, birojos un nomātās uzņēmējdarbības telpās.

Negadījumus, kas radušies nepareizas lietošanas dēļ, var novērst vienīgi iekārtas lietotāji.

**IZLASIET UN IEVĒROJIET VISAS DROŠĪBAS INSTRUKCIJAS.**

Šī iekārta ir piemērota sausu, neuzliesmojošu putekļu un šķidrumu uzskūšanai.

Jebkāds cits lietojums ir uzskatāms par neatbilstošu lietojumu. Ražotājs neuzņemas nekādu atbildību par zaudējumiem, kas radušies šāda lietojuma dēļ. Šāda lietojuma risku uzņemas tikai un vienīgi pats lietotājs. Atbilstošs lietojums ietver pareizu ekspluatāciju, apkopi un remontu, kā norādīts ražotājs.

Šī iekārta ir piemērota sausu, neuzliesmojošu putekļu un šķidrumu, kā arī bīstamo putekļu OEL vērtība (arodniecības robežvērtība) > 1 mg/m<sup>3</sup> uzskūšanai. Putekļu klase L (IEC 60335-2-69).



Iekārtām, kas paredzētas putekļu klasei L, filtra materiāls tiek testēts. Maksimālā caurlaidības pakāpe ir 1 %, un uz likvidēšanu neattiecas nekādas īpašas prasības.

Ja izplūdes gaiss tiek atkal izvadīts telpā, putekļu sūcējventilatoriem jānodrošina atbilstošs gaisa apmaiņas ātrums L. Pirms lietošanas jāiepazīstas ar valstī spēkā esošajiem noteikumiem un tie jāievēro.

### 1.4 Strāvas avota pievienošana

Iekārtu ieteicams pievienot strāvas avotam caur paliekošās strāvas automātslēdzi.

Izkārtojiet elektriskās daļas (ligzdas, kontaktdakšas un savienojumus) un aprēķiniet pagarinātāja vada parametrus, lai tiktu saglabāta aizsardzības klase.

Elektrības vadu savienotājiem un savienojumiem, kā arī pagarinātājiem jābūt ūdensdrošiem.

## 1.5 Pagarinātāja vads

Kā pagarinātāja vadu izmantojiet tikai ražotāja noteikto vai kādu no augstākās kvalitātes versijām.

Izmantojot pagarinātāju, pārbaudiet kabeļa minimālos šķērs griezumus:

Kabeļa garums	Šķērs griezumums	
	< 16 A	< 25 A
līdz 20 m	1,5 mm <sup>2</sup>	2,5 mm <sup>2</sup>
no 20 līdz 50 m	2,5 mm <sup>2</sup>	4,0 mm <sup>2</sup>

## 1.6 Garantija

Mūsu vispārīgie uzņēmējdarbības nosacījumi tiek piemēroti attiecībā uz garantiju.

Neatļauta ierīces pārveidošana, neatbilstošu suku lietošana, kā arī ierīces izmantošana lietojumam, kam tā nav paredzēta, atbrīvo ražotāju no jebkādas atbildības par izrietošajiem bojājumiem/zaudējumiem.

## 1.7 Svarīgi brīdinājumi

### BRĪDINĀJUMS

 Lai mazinātu ugunsgrēka, elektriskā trieciena vai fiziskas traumas risku, pirms lietošanas, lūdzu, izlasiet un izpildiet visus norādījumus par drošību un brīdinājuma marķējumus. Šī iekārta ir konstruēta kā droša ierīce, ja to lieto tīrīšanas funkcijām, kā norādīts. Elektriskās vai mehāniskās daļas bojājuma gadījumā pirms turpmākas lietošanas iekārta un/vai piederums jānodod remontam kompetentā servisa centrā vai ražotājam, lai nepieļautu iekārtas turpmāku bojāšanu vai fiziskas traumu gūšanu lietotājam.

Neatstājiet iekārtu, kad tā ir pievienota kontaktligzdai. At-

vienojiet to kontaktligzdas, kad tā netiek izmantota, kā arī pirms apkopes veikšanas.

Jāierobežo ierīces izmantošana ārpus telpām, to darot tikai retos gadījumos.

Nelietojiet iekārtu ar bojātu kabeli vai kontaktdakšu. Lai atvienotu, satveriet kontaktdakšu, nevis vadu. Nerīkojieties ar kontaktdakšu vai iekārtu ar mitrām rokām. Pirms atvienošanas no elektrotīkla izslēdziet visus vadības elementus.

Nevelciet vai nepārnēsājiet aiz vada, neizmantojiet vadu kā rokturi, neieveriet vadu durvīs, nevelciet vadu gar asām malām vai stūriem. Nebīdi iekārtu pāri kabelim. Turiet kabeli atstatu no karstām virsmām.

Turiet matus, vaļīgu apģērbu, pirkstus un visas ķermeņa daļas atstatu no atverēm un darbīgām daļām. Neievietojiet nekādus priekšmetus atverēs un nelietojiet iekārtu, ja kāda tās atvere ir aizsprostota. Uzturiet atveres tīras no putekļiem, plūksnām, matiem un jebkā cita, kas varētu samazināt gaisa plūsmu.

Nelietojiet ārpus telpām zemā temperatūrā.

Nelietojiet uzliesmojošu vai degošu šķidrumu, piemēram, benzīna uzsūkšanai, vai neizmantojiet vietās, kur iespējama tā klātbūtne.

Neuzsūciet neko, kas deg vai dūmo, piemēram, cigaretes, sērskociņus vai karstus pelnus. Ievērojiet īpašu piesardzību, veicot tīrīšanu uz kāpnēm.

Nelietojiet bez uzstādītiem filtriem.

Ja iekārta nedarbojas pareizi vai ir nomesta zemē, bojāta, atstāta ārpus telpām vai iekritusi ūdenī, nododiet to apkalpošanas centrā vai izplatītājam.

Ja no iekārtas sūcas putas vai šķidrums, nekavējoties to izslēdziet.

Iekārtu nedrīkst izmantot kā ūdens sūkni. Iekārta ir paredzēta gaisa un ūdens maisījumu uzsūkšanai.

Pievienojiet iekārtu pareizi iezemētam elektrotīklam. Kontakligzdai un pagarinātāja kabelim jābūt ar aizsargvadu.

Nodrošiniet labu ventilāciju darba vietā.

Neizmantojiet iekārtu kā kāpnes vai pakāpienu. Iekārta var apgāzties un tikt sabojāta. Traumu gūšanas risks.

## 1.8 Divkārši izolētas ierīces



### BRĪDINĀJUMS

 Lietojiet tikai tā, kā aprakstīts šajā rokasgrāmatā, un tikai ar ražotāja ieteiktajām palīgierīcēm.

**PIRMS PUTEKĻU SŪCĒJA PIEVIENOŠANAS TĪKĻAM** pārbaudiet tehnisko datu plāksnīti uz tīrītāja, lai pārlicinātos, vai nominālais spriegums 10 % robežās atbilst pieejamajam spriegumam.

Šī ierīce ir nodrošināta ar divkāršu izolāciju. Lietojiet tikai identiskas nomaiņas detaļas. Skatiet norādījumus par divkārši izolētu ierīču apkalpošanu.

Divkārši izolētā iekārtā zemējuma vietā ir nodrošinātas divas izolācijas sistēmas. Divkārši izolētā ierīcē nav nodrošināti iezemēšanas līdzekļi, un tai arī nav jāpievieno nekāds iezemēšanas līdzeklis. Divkārši izolētas ierīces apkalpošana

D
GB
F
NL
I
N
S
DK
FI
E
P
GR
SLO
HR
SK
CZ
PL
H
RO
BG
RUS
KAZ
EST
LV
LT
AL
MK
SR
UK
ZH
AR

prasa ārkārtīgu piesardzību un sistēmas pārzināšanu, un to drīkst veikt tikai kvalificēts apkalpojošais personāls. Divkārši izolētā ierīcē mainītajām detaļām jābūt identiskām ar nomaināmajām detaļām. Divkārši izolēta ierīce ir marķēta ar vārdiem “DOUBLE INSULATION” (divkārša izolācija) vai “DOUBLE INSULATED” (divkārši izolēta). Uz izstrādājuma, iespējams, ir lietots arī simbols (kvadrāts kvadrātā).

Iekārtai ir īpaši izstrādāts kabelis, kas bojājuma gadījumā jānomaina ar tāda paša tipa kabeli. Tas ir pieejams autorizētos apkalpošanas centros un pie izplatītājiem, un tas jāuzstāda apmācītam personālam.

## 2 Riski

### 2.1 Elektriskie komponenti

#### **BĪSTAMI!**

 Iekārtas augšdaļā atrodas elektriskie komponenti, kuros ir spriegums.

Saskare ar komponentiem, kuros ir spriegums, izraisa smagas vai pat nāvējošas traumas.

1. Nekad nešļakstiet ūdeni uz iekārtas augšdaļas.

#### **BĪSTAMI!**

 Elektriskais trieciens bojāta elektrotīklam pievienotā vada dēļ.

Pieskaršanās bojātam elektrotīklam pievienotam vadam var izraisīt smagas vai pat nāvējošas traumas.

1. Nebojājiet elektrības vadu (piem., pārbraucot tam pāri, velkot vai saspiežot to).
2. Regulāri pārbaudiet, vai nav bojāts barošanas kabelis un vai tam nav novecošanās pazīmju.
3. Ja elektrokabelis ir bojāts, tas pilnvarotam Makita izplatītājam vai līdzīgi kvalificētai personai, lai izvairītos no apdraudējuma.
4. Operators nekādā gadījumā nedrīkst strāvas padeves vadu aptīt ap pirkstiem vai kādu citu ķermeņa daļu.

## 2.2 Šķidrumu uzsūkšana

### BRĪDINĀJUMS

 Neuzsūciet degošus šķidrumus.

1. Pirms šķidrumu uzsūkšanas vienmēr izņemiet filtra maisiņu/atkritumu maisiņu un pārbaudiet, vai pludiņš jeb ūdens līmeņa ierobežotājs darbojas pareizi.
2. Ieteicams izmantot atsevišķu filtra elementu vai filtra sietu.
3. Ja parādās putas, nekavējoties pārtrauciet darbu un iztukšojiet tvertni.

## 2.3 Bīstami putekļi

### BRĪDINĀJUMS

 Bīstamu materiālu uzsūkšana var radīt smagas vai pat letālas fiziskas traumas.

1. Ar šo iekārtu nedrīkst uzņemt šādus materiālus:
  - karstus materiālus (degošas cigaretes, karstus pelnus u. tml.);
  - uzliesmojošus, sprādzienbīstamus, agresīvus šķidrumus (piem., petroleju, šķīdinātājus, skābes, sārus u. tml.);

– uzliesmojošus, sprādzienbīstamus putekļus (piem., magnija vai alumīnija putekļi u. tml.).

## 2.4 Rezerves daļas un piederumi

### BRĪDINĀJUMS

 Neoriģinālo rezerves daļu, suku un piederumu izmantošana var ietekmēt ierīces drošību un/vai darbību.

1. Izmantojiet tikai oriģinālās Makita rezerves daļas un piederumus. Rezerves daļas, kas var ietekmēt operatora veselību un drošību un/vai iekārtas darbību, ir uzskaitītas turpinājumā:

Apraksts	Pasūtījuma Nr.
Filtra elements, 1 gab.	P-70219
Filca fitru maisi, 5 gab.	P-72899
Netīrumu savākšanas maiss, 5 gab.	P-70297

## 2.5 Sprādzienbīstamā vai ugunsnedrošā vidē

### BRĪDINĀJUMS

 Šī iekārta nav piemērota lietojumam sprādzienbīstamā vai ugunsnedrošā vidē vai vietās, kur šādu vidi var radīt gaistoša šķidruma, viegli uz-

D  
GB  
F  
NL  
I  
N  
S  
DK  
FI  
E  
P  
GR  
SLO  
HR  
SK  
CZ  
PL  
H  
RO  
BG  
RUS  
KAZ  
EST  
LV  
LT  
AL  
MK  
SR  
UK  
ZH  
AR

liesmojošas gāzes vai tvaika klātbūtne.

## 2.6 Pūtēja funkcija

### BRĪDINĀJUMS

 Putekļu sūcējam ir pūtēja funkcija. Nepūtiet izejošo gaisu nejauši slēgtās zonās. Izmantojiet pūtēja funkciju tikai ar tīru šļūteni. Putekļi var būt veselībai bīstami.

## 3 Darbības vadīšana/ lietošana

### UZMANĪBU!

 Bojājumi nepiemērota elektroītīkla sprieguma dēļ.

Ierīce var tikt bojāta, ja to pievieno nepiemērotam elektroītīkla spriegumam.

1. Pārliecinieties, vai tehnisko datu plāksnītē norādītais spriegums atbilst vietējā elektroītīkla spriegumam.

### 3.1 Iekārtas iedarbināšana un darbs ar to

1. Pārbaudiet, vai elektriskais slēdzis ir izslēgts (pozīcijā 0).
2. Pārbaudiet, vai iekārtā ir uzstādīti atbilstošie filtri.
3. Pēc tam pievienojiet sūkšanas šļūteni sūkšanas ietilpīdei iekārtā, bīdot šļūteni uz priekšu, līdz tā ietilpīdes vietā nofiksējas.
4. Pēc tam savienojiet caurules ar šļūtenes rokturi; pagroziet caurules, lai pārliecinātos, vai tās uzstādītas pareizi.
5. Piestipriniet caurulei atbilstošu sprauslu. Izvēlieties sprauslu atkarībā no uzsūcamā materiāla veida.
6. Pievienojiet kontaktdakšu atbilstošā elektroītīkla kontaktlīdžda.
7. Lai iedarbinātu motoru, pārbīdīet elektroītīdži pozīcijā I.

	Pozīcija I: Aktivizēt iekārtu
	Pozīcija 0: Apturēt iekārtu.

### 3.2 Filtra elementa tīrīšana – Push&Clean

Ja sūkšanas jauda samazinās:

1. Putekļu sūcēja ieslēgšana.
2. Ar delnu jānoslēdz uzgalis vai iesūkšanas šļūtenes atvere.
3. Trīs reizes un vismaz 2 sekundes, nospiediet pogu filtra tīrīšanas. Gaisa plūsma attīrīs filtra elementa ribas no pielipušajiem putekļiem.
4. Ja pēc filtra tīrīšanas sūkšanas jauda ir pārāk zema: nomainīt filtru.

### 3.3 Mitrā uzsūkšana

#### UZMANĪBU!

 Iekārta ir aprīkota ar ūdens robežlīmeņa sistēmu, kas izslēdz iekārtu, kad sasniegts maksimālais šķidruma līmenis.

1. Kad tā notiek, izslēdziet iekārtu.
2. Atvienojiet iekārtu no kontaktlīdždas un iztukšojiet tvertni.
3. Nekad neuzsūciet šķidrumus, ja iekārtā nav ūdens robežlīmeņa sistēmas vai filtra.
4. Neuzsūciet degošus šķidrumus
5. Pirms šķidrumu uzsūkšanas vienmēr izņemiet filtra maisiņu/atkritumu maisiņu un pārbaudiet, vai ūdens līmeņa ierobežotājs darbojas pareizi.
6. Ja parādās putas, nekavējoties pārtrauciet darbu un iztukšojiet tvertni.
7. Regulāri pārbaudiet ūdens līmeņa ierobežojošo ierīci un pārbaudiet, vai nav bojājumu.

Pirms tvertnes iztukšošanas atvienojiet iekārtu no elektroītīkla. Atvienojiet šļūteni no ietilpīdes, izvelkot šļūteni ārā. Atveriet aizbīdni, velkot to uz āru, lai atbrīvotu motora augšdaļu. Noceliet motora augšdaļu no tvertnes. Pēc šķidrumu uzsūkšanas vienmēr jāiztukšo un jāiztīra tvertne un ūdens robežlīmeņa sistēma.

Iztukšojiet, paliecot tvertni atpakaļ vai uz sāniem, un izlejiet šķidrumu grīdas notekā vai tamlīdzīgā vietā.

Atlieciet atpakaļ motora augšdaļu uz tvertnes. Nostipriniet motora augšpusi ar fiksatoriem.

Intensīvi manevri var kļūdas dēļ aktivizēt ūdens robežlīmeņa ierīces darbību. Ja tā notiek; izslēdziet iekārtu un nogaidiet 3 sekundes, lai pēc tam atiestatītu ierīci. Pēc tam turpiniet darbu ar iekārtu.



### 3.4 Sausā uzsūkšana

#### UZMANĪBU!



Videi bīstamu materiālu uzsūkšana.

Uzsūktie materiāli var radīt draudus videi.

1. Likvidējiet netīrumus atbilstoši likumā paredzētajiem noteikumiem.

Pirms iztukšošanas pēc sausās uzsūkšanas atvienojiet elektrisko kontaktdakšu no kontaktligzdas. Atveriet aizbīdni, velkot to uz āru, lai atbrīvotu motora augšdaļu. Noceliet motora augšdaļu no tvertnes.

**Filtrs:** Pārbaudiet filtrus. Lai iztīrītu filtru, to var vai nu nopurināt, vai notīrīt ar suku, vai arī izmazgāt. Pirms putekļu nosūkšanas atsākšanas nogaidiet, līdz filtrs ir izžuvis.

**Putekļu maisiņš:** Pārbaudiet putekļu maisiņu, lai redzētu tā piepildījumu. Nepieciešamības gadījumā putekļu maisiņš jānomaina. Izņemiet veco maisiņu. Jauno maisiņu uzstāda, izvadot kartona gabalu ar gumijas membrānu caur vakuuma iepļūdi. Pārlicinieties, vai gumijas membrāna sniedzas aiz paaugstinājuma vakuuma iepļūdē.

**Pēc iztukšošanas:** aizveriet motora augšdaļu pie tvertnes un nostipriniet motora augšdaļu ar aizbīdņiem. Nekad neuzsūciet sausu materiālu, ja iekārtā nav uzstādīts filtrs. Iekārtas sūkšanas lietderība ir atkarīga no filtra un putekļu maisiņa izmēra un kvalitātes. Tādēļ lietojiet tikai oriģinālo filtru un putekļu maisiņu.

## 4 Pēc iekārtas lietošanas

### 4.1 Pēc lietošanas

Kad iekārta netiek lietota, kontaktdakša ir jāizņem no kontaktligzdas. Satiniet kabeli, sākot no iekārtas. Barošanas kabeli var saīt ap motora augšu vai pie tvertnes, vai iekarināt komplektā esošajā āķī vai stiprinājuma elementos. Dažos variantos piederumiem ir īpašas uzglabāšanas vietas.

### 4.2 Transportēšana

1. Pirms iekārtas transportēšanas aizveriet visus aizbīdņus.
2. Ja netīrumu tvertnē ir šķidrums, nesašķībieb iekārtu.
3. Nelietojiet celtņa āķi iekārtas celšanā.

### 4.3 Uzglabāšana

#### UZMANĪBU!



Uzglabājiet ierīci sausā vietā, aizsargātu pret sala iedarbību. Iekārtu drīkst uzglabāt tikai iekšējā telpā.

### 4.4 Iekārtas otrreizēja pārstrādāšana

Novērsiet noliegtās iekārtas lietošanas iespēju.

1. Atvienojiet iekārtu no elektrotīkla.
2. Nogrieziet strāvas vadu.
3. Neizmetiet elektroierīces kopā ar sadzīves atkritumiem.



Kā norādīts Eiropas Kopienas direktīvā 2012/19/ES par elektrisko un elektronisko iekārtu atkritumiem, nolietotās elektroierīces ir jāsavāc atsevišķi un jāpārstrādā ekoloģiskā veidā.

## 5 Apkope

### 5.1 Regulāra apkalpošana un apskate

Regulāra jūsu iekārtas apkope un pārbaude jāveic attiecīgi kvalificētam personālam saskaņā ar saistītajiem normatīvajiem aktiem un noteikumiem. It īpaši bieži jāveic elektriskās pārbaudes attiecībā uz zemējuma nepārtrauktību, izolācijas pretestību un lokanā vada stāvokli.

Jebkāda defekta gadījumā JĀPĀRTRAUC iekārtas izmantošana, pilnībā jāpārbauda un jāremontē pilnvarotam servisa tehniķim.

Vismaz reizi gadā Makita mehāniķim vai apmācītai personai ir jāveic tehniskā pārbaude, kas ietver filtru, hermētiskuma un kontroles mehānismu pārbaudi.

### 5.2 Apskope

Pirms apkopes veikšanas atvienojiet kontaktdakšu no kontaktligzdas. Pirms iekārtas lietošanas pārlicinieties, vai tehnisko datu plāksnītē norādītā frekvence un spriegums atbilst elektrotīkla spriegumam.

Iekārta ir paredzēta nepārtrauktam intensīvam darbam. Atkarībā no darba stundu skaita putekļu filtrs ir jāatjauno. Uzturiet iekārtu tīru ar sausu drānu un nelielu daudzumu izsmidzināma pulēšanas līdzekļa.

Apkopes un tīrīšanas laikā rīkojieties ar iekārtu tā, lai nepakļautu riskam apkalpojošo personālu vai citus cilvēkus.

Apkopes zonā

- Lietojiet filtrētu obligāto ventilāciju
- Valkājiet aizsargapģērbu
- Tīriet apkopes zonu tā, lai apkārtne neiekļūtu kaitīgas vielas.

D

GB

Makita VC2000L

F

Apkopes un remontdarbu laikā visas piesārņotās detaļas, ko nav iespējams apmierinoši notīrīt:

NL

- Jāiesaiņo labi noslēdzamos maisos
- Jālikvidē veidā, kas atbilst spēkā esošajiem noteikumiem attiecībā uz šāda veida atkritumu likvidēšanu

I

N

Lai saņemtu plašāku informāciju par pēcpārdošanas apkalpošanu, sazinieties ar savu izplatītāju vai jūsu valstī atbildīgo Makita servisa pārstāvi. Skatiet šī dokumenta otru pusi.

S

DK

FI

## 6 Papildinformācija

E

### 6.1 ES atbilstības deklarācija

P

Mēs kā ražotājs ar juridisko adresi

GR

**Makita Europe N.V.**  
**Jan-Baptist Vinkstraat 2**  
**3070 Kortenberg**  
**BELGIUM**

SLO

HR

pilnvarojam Hiroshi Tsujimura tehniskās dokumentācijas apkopošanu un ar pilnu atbildību paziņojam, ka izstrādājums atbilst attiecīgajām ES direktīvām.

SK

CZ

Produkts: Putekļu sūcējs  
Tīps: VC2000L

PL

Attiecīgās ES direktīvas:  
2006/42/EK, 2014/30/ES, 2011/65/ES

H

RO

Piemērotie saskaņotie standarti:  
EN 60335-1:2012+A11:2014  
EN 60335-2-69:2012  
EN 55014-1:2006+A1:2009+A2:2011  
EN 55014-2:2015  
EN 61000-3-2:2014  
EN 61000-3-3:2013  
EN 50581:2012

BG

RUS

KAZ

Kortenberg, Belgium 11.02.2020  
Hiroshi Tsujimura

EST

LV



LT

**Director - Makita Europe N.V.**

AL

MK

SR

UK

ZH

AR

## 6.2 Specifikācijas

Makita VC2000L						
		EU	GB		CH	US
Tīkla spriegums	V	220-240V	230V	110V	230V	120V
Jauda P <sub>IEC</sub>	W	1000	1000	1000	1000	1000
Elektrotīkla frekvence	Hz	50/60	50/60	50/60	50/60	50/60
Drošinātājs	A	16	13	16	10	15
Aizsardzības kategorija (mitrums, putekļi)		IP24				
Aizsardzības klase (elektriskā)		II □	II □	II □	II □	II □
Gaisa plūsma	m³/h (l/min) cfm	216 (3600) 127				
Vakuums	hPa mbar	210 210				
Skaņas spiediena līmenis 1 m, EN 60704-1	dB(A) ±2	72				
Darba skaņas spiediens	dB(A) ±2	64				
Netīrumu tvirtnes ietilpība	maks.	I (UKgal/USgal)				
	putekļi	I (UKgal/USgal)				
	ūdens	I (UKgal/USgal)				
Dzirkstejošanas novēršanas pakāpe		55014-1				
Putekļu klase		L				
Vibrācija ISO 5349	m/s² ±1	<1,5				
Izmēri (garums / platums / augstums)	mm	375 / 385 / 505				
Svars	kg	7,5				

Specifikācijas un detaļas var tikt mainītas bez iepriekšēja paziņojuma.

## Trumpasis vadovas

### Darbo elementai

- 1 Žarnos kablys
- 2 Priedų padėtyš
- 3 Push&Clean
- 4 Rankena
- 5 Jungiklis
- 6 Ratukas
- 7 Talpykla
- 8 Įsiurbimo angos detalė
- 9 Fiksatorius

### Iliustruotasis trumpasis vadovas

Iliustruotasis trumpasis vadovas skirtas padėti jums rengiant įrenginį naudoti, jį naudojant ir laikant. Vadovas yra padalintas į 3 skyrius, kuriuos vaizduoja simboliai:

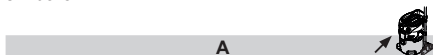

#### Prieš darbo pradžią

- A1 – priedų išpakavimas
- A2 – filtro maišo įdėjimas
- A3 – žarnos prijungimas
- A4 – vamzdžio tvirtinimas
- A5 – priedų laikymas



#### Valdymas ir naudojimas

- B1 – talpyklos ištuštinimas
- B2 – pūtimo funkcija
- B3 – Filtru ojamąjį elemento valymas – funkcija „Push & Clean“
- B4 – kabelio laikymas
- B5 – žarnos laikymas



#### Techninė priežiūra

- C1 – filtro maišo keitimas
- C1 – filtro keitimas

## Turinys

<b>1 Saugos instrukcijos</b>	<b>245</b>
1.1 Instrukcijų ženklavimo simboliai	245
1.2 Naudojimo instrukcijos	245
1.3 Paskirtis ir numatomasis naudojimas	245
1.4 Elektros jungtys	245
1.5 Ilgintuvas	246
1.6 Garantija	246
1.7 Svarbūs įspėjimai	246
1.8 Įrenginiai su dvigubąja izoliacija	247
<b>2 Rizika</b>	<b>248</b>
2.1 Elektros įranga	248
2.2 Skysčių siurbimas	249
2.3 Pavojingos dulksės	249
2.4 Atsarginės dalys ir priedai	249
2.5 Naudojimas sprogiroje arba degioje atmosferoje	250
2.6 Pūtimo funkcija	250
<b>3 Valdymas ir naudojimas</b>	<b>250</b>
3.1 Įrenginio paleidimas ir naudojimas	250
3.2 Filtru ojamąjį elemento valymas – Push&Clean	250
3.3 Skysčių surinkimas	250
3.4 Sausų medžiagų siurbimas	251
<b>4 Baigus darbą su įrenginiu</b>	<b>251</b>
4.1 Baigus darbą	251
4.2 Gabenimas	251
4.3 Laikymas	251
4.4 Įrenginio utilizavimas	251
<b>5 Techninė priežiūra</b>	<b>251</b>
5.1 Periodinė priežiūra ir tikrinimas	251
5.2 Techninė priežiūra	251
<b>6 Papildoma informacija</b>	<b>252</b>
6.1 ES atitikties deklaracija	252
6.2 Techniniai duomenys	253

# 1 Saugos instrukcijos



Prieš pradėdami naudotis prietaisu, būtinai perskaitykite naudojimo instrukciją ir laikykite ją lengvai pasiekiamoje vietoje.

## Papildoma pagalba

Daugiau informacijos apie įrenginį galima rasti mūsų svetainėje [www.makita.com](http://www.makita.com).

Jei turi klausimų, kreipkitės į „Makita“ techninės priežiūros atstovą, atsakingą už klientų aptarnavimą jūsų šalyje.

Žr. šio dokumento užpakalinį viršelį.

### 1.1 Instrukcijų ženklavimo simboliai

#### PAVOJUS



Pavojus, dėl kurio įvyksta sunkios arba nepagydomos traumos ar net žūstama.

#### ISPĖJIMAS



Pavojus, dėl kurio galimos sunkios traumos ar net mirtis.

#### DĖMESIO!



Pavojus, dėl kurio galimos lengvos traumos ir žala turtui.

### 1.2 Naudojimo instrukcijos

[renginį]:

- Leidžiama naudoti tik asmenims, kurie buvo instruktuoti, kaip reikia tinkamai su juo dirbti, ir kuriems buvo pavesta atlikti konkrečias užduotis naudojant įrenginį.
- Galima naudoti tik tada, kai naudotoją kas nors prižiūri.

Šis įrenginys neskirtas naudoti asmenims (įskaitant vaikus), kurių fiziniai, jutiminiai ar protiniai sugebėjimai nepakankami arba kuriems nepakanta patirties ir žinių.

Vaikus reikia prižiūrėti, kad jie nežaistų su įrenginiu.

Dirbkite saugiai.

Nenaudokite įrenginio be filtro.

Išjunkite įrenginį ir atjunkite kištuką nuo elektros tinklo toliau nurodomais atvejais:

- Prieš imdamiesi valymo ir techninės priežiūros darbų
- Prieš keisdami komponentus
- Prieš pakeisdami prietaisą
- Jei formuojasi putos arba veržiasi skystis

Be naudojimo instrukcijų ir eksploataavimo šalyje galiojančių nelaimingų atsitikimų prevencijos darbe aktų, laikykitės visuotinai priimtų saugumo ir tinkamo naudojimo reikalavimų.

Prieš pradėdami darbą, operatoriai turi būti informuoti ir apmokyti:

- kaip naudoti įrenginį;
- kokių pavojų kelia medžiagos, kurios bus siurbiamos;
- kaip saugiai pašalinti susiurbtas medžiagas.

### 1.3 Paskirtis ir numatomasis naudojimas

Šis mobilusis dulkių siurblys yra suprojektuotas, pagamintas ir gerai išbandytas, kad tinkamai prižiūrimas ir naudojamas vadovaujantis tolesnėmis instrukcijomis veiktų efektyviai ir saugiai.

Šis įrenginys skirtas komerciniam naudojimui, pvz., viešbučiuose, mokyklose, ligoninėse, cechuose, parduotuvėse, biuruose ir nuomos punktuose.

Dėl netinkamo naudojimo įvykstantiems nelaimingiems atsitikimams užkirsti kelią gali tik įrenginio naudotojas.

**PERSKAIKYKITE VISAS SAUGOS INSTRUKCIJAS IR JŲ LAIKYKITĖS.**

Šis prietaisas pritaikytas siurbti sausas nedegias dulkes ir skysčius.

Naudojimas bet kuriuo kitu būdu laikomas netinkamu. Gamintojas neprisima atsakomybės už bet kokią žalą, kylančią dėl tokio naudojimo. Tokio naudojimo riziką prisiima tik pats naudotojas. Tinkamas naudojimas reiškia tinkamą valdymą, priežiūrą ir remontą, kaip nurodyta gamintojo.

Prietaisas pritaikytas siurbti sausas nedegias dulkes ir skysčius, taip pat pavojingas dulkes, kurių PPR vertė (profesinio poveikio riba) > 1 mg/m<sup>3</sup>. Dulkių klasė L (IEC 60335-2-69).



Įrenginių, skirtų dulkių klasei L, filtrų medžiaga yra išbandyta. Maksimalus pralaidumo laipsnis yra 1 %, o specialiųjų reikalavimų dėl išmetimo nėra.

Kai naudojant dulkių siurblius išpučiamas oras yra grąžinamas į kambarį, užtikrinkite pakankamą oro pakeitimo spartą L. Prieš naudodami susipažinkite su nacionalinių reglamentų reikalavimais.

### 1.4 Elektros jungtys

Šį įrenginį rekomenduojama prijungti per liekamosios srovės grandinės pertraukiklį.

Išdėstykite elektros įrangą (lizdus, kištukus ir jungtis) ir nutieskite ilgintuvą taip, kad nesumažėtų esama apsaugos klasė.

Maitinimo kabelių ir ilgintuvų jungtys turi būti sandarios.

### 1.5 Ilgintuvas

Naudokite tik gamintojo nurodytos versijos arba aukštesnės kokybės ilgintuvą.

Jei naudosite ilgintuvą, įsitikinkite, ar laidų skerspjūvio plotas nėra mažesnis už nurodytą minimalią ribą:

Kabelio ilgis	Skerspjūvio plotas	
	< 16 A	< 25 A
iki 20 m	1,5 mm <sup>2</sup>	2,5 mm <sup>2</sup>
20–50 m	2,5 mm <sup>2</sup>	4,0 mm <sup>2</sup>

### 1.6 Garantija

Mūsų bendrosios verslo sąlygos taikomos atsižvelgiant į garantiją.

Jei įrenginys modifikuojamas neturint tam leidimo, naudojami netinkami šepetėliai arba naudojimo būdas neatitinka numatytojo, gamintojas atleidžiamas nuo bet kokios atsakomybės už dėl to susidariusią žalą.

## 1.7 Svarbūs įspėjimai

### ĮSPĖJIMAS

 Kad sumažėtų gaisro, elektros smūgio arba traumų pavojus, prieš naudodami įrenginį perskaitykite visas saugos instrukcijas bei įspėjamąsias etiketes ir paisykite jose esančių nurodymų. Šis įrenginys sukonstruotas taip, kad siurbiant nurodytais būdais dirbti būtų saugu. Jei sugestų elektrinės arba mechaninės dalys, įrenginį ir (arba) jo priedą leidžiama naudoti tik sutaisius gamykloje arba turinčioje tam teisę dirbtuvėje, antraip kyla pavojus dar labiau sugadinti įrenginį arba susižeisti.

Nepalikite įrenginio, jei jo kištukas neištrauktas iš elektros lizdo. Kai įrenginiu nesinaudojate arba ketinate imtis jo techninės priežiūros darbų, ištraukite kištuką iš elektros lizdo.

Prietaisą naudoti lauke galima tik retkarčiais.

Nenaudokite įrenginio, jei netvarkingas jo maitinimo kabelis arba kištukas. Atjungdami nuo elektros lizdo traukite suėmę kištuką, o ne maitinimo kabelį. Nelieskite kištuko arba įrenginio šlapiomis rankomis. Prieš traukdami kištuką iš elektros lizdo išjunkite visus valdymo įtaisus.

Nevilkite ir neneškite siurblio už maitinimo kabelio, nenaudokite jo kaip rankenos, nepriverkite durimis ir netraukite jo per aštrias briaunas arba kampus. Nevažiuokite įrenginiu per maitinimo laidą. Saugokite maitinimo kabelį nuo įkaitusių paviršių.

Saugokite plaukus, palaidus drabužius, pirštus ir kitas kūno dalis, kad nepakliūtų į įrenginio angas ir judančias dalis. Nekiškite į angas jokių daiktų ir žiūrėkite, kad naudojant įrenginį jo angos nebūtų užkimštos. Prižiūrėkite angas,

kad jose nesikauptų dulkės, pūkai, plaukai ir kitos oro srautą mažinančios kliūtys.

Nenaudokite lauke, esant žemai temperatūrai.

Nesiurbkite lengvai užsiliepsnojančių arba degių skysčių, pavyzdžiui, benzino, ir nenaudokite įrenginio aplinkoje, kurioje gali būti tokių skysčių.

Nesiurbkite degančių arba rūkstančių šiukšlių, pavyzdžiui, cigarečių, degtukų arba karštų pelenų.

Siurbdami laiptus būkite ypač atsargūs.

Nenaudokite įrenginio, jei jame nėra filtrų.

Jei įrenginys deramai neveikia arba buvo numestas, sugedęs, paliktas lauke arba parduotas į vandenį, gražinkite jį į techninės priežiūros centrą arba pardavėjui.

Jeigu iš įrenginio išbėga putų ar skysčio, nedelsdami jį išjunkite.

Draudžiama šį įrenginį naudoti vietoje vandens siurblio. Šis įrenginys skirtas siurbti vandens ir oro mišinį.

Junkite įrenginį prie tinkamai įžeminto elektros tinklo. Elek-

tros lizde ir ilgintuve turi būti tinkamai savo funkciją atliekantis apsauginis laidininkas.

Gerai vėdinkite darbo vietą.

Nenaudokite įrenginio vietoje kopėčių ar pakylų. Parvirtęs įrenginys gali būti apgadintas. Kyla pavojus susižeisti.

## 1.8 Įrenginiai su dvigubąja izoliacija

### ĮSPĖJIMAS

 Naudokite įrenginį tik šioje instrukcijoje aprašytais būdais ir tik su gamintojo rekomenduojamais priedais.

**PRIEŠ ĮJUNGdami SIURBLIO KIŠTUKĄ Į ELEKTROS TINKLĄ patikrinkite, ar siurblio vardinių duomenų etiketėje įrašyta vardinė įtampa nesiskiria nuo tinklo įtampos daugiau nei 10 proc.**

Įrenginys izoliuotas dvigubąja izoliacija. Dalis keiskite tik visiškai vienodomis. Žr. įrenginių su dvigubąja izoliacija techninės priežiūros instrukcijas.

Įrenginyje su dvigubąja izoliacija vietoje įžeminimo naudojamos dvi izoliavimo sistemos. Įrenginyje su dvigubąja izo-

D
GB
F
NL
I
N
S
DK
FI
E
P
GR
SLO
HR
SK
CZ
PL
H
RO
BG
RUS
KAZ
EST
LV
<b>LT</b>
AL
MK
SR
UK
ZH
AR

liacija nėra įžeminimo įtaisų. Draudžiame jame įrengti įžeminimo įtaisą. Imantis įrenginio su dvigubąja izoliacija techninės priežiūros darbų būtina elgtis ypač atsargiai ir išmanyti sistemą, todėl juos reikia patikėti kvalifikuotiems techninės priežiūros darbuotojams. Įrenginio su dvigubąja izoliacija dalis keiskite tik visiškai vienodomis atsarginėmis dalimis. Įrenginys su dvigubąja izoliacija ženklinais žodžiais DOUBLE INSULATION arba DOUBLE INSULATED. Gaminyje taip pat gali būti paženklinimas specialiu simboliu (vienas kvadratas apibrėžtas apie kitą).

Prie įrenginio prijungtas specialios sandaros maitinimo kabelis, kurį pažeidus reikia pakeisti tokio pat tipo maitinimo kabeliu. Jų galima įsigyti įgaliojimuose techninės priežiūros centruose ir atstovybėse. Prijungti maitinimo kabelį leidžiama tik apmokytiems darbuotojams.

## 2 Rizika

### 2.1 Elektros įranga

#### PAVOJUS

 Viršutinėje įrenginio dalyje yra įtampą turinčių komponentų.

Prisilietus prie įtampą turinčių komponentų patiriama sunkių arba net mirtinų traumų.

1. Nepurkškite vandens ant viršutinės įrenginio dalies.

#### PAVOJUS

 Netvarkingas maitinimo kabelis kelia elektros smūgio pavojų.

Prisilietus prie netvarkingo maitinimo kabelio kyla pavojus patirti sunkių arba net mirtinų traumų.

1. Nepažeiskite maitinimo kabelio (pvz., jį pervažiudami, traukdami ar uždėdami ant jo svorį).
2. Periodiškai tikrinkite, ar maitinimo kabelis nepažeistas ir nesusidėvėjęs.
3. Jei maitinimo laidas pažeistas, pavojų išvengsite, jei jį pakeis „Makita“, jo įgaliojamas klientų aptarnavimo darbuotojas ar kitas reikiamos kvalifikacijos asmuo.



4. Jokiais būdais negalima vytioti maitinimo kabelio apie pirštus arba kitą įrenginio operatoriaus kūno dalį.

- degius, sprogius, agresyviai veikiančius skysčius (pvz., benzina, tirpiklius, rūgštis, šarmus ir pan.)
- degias, sprogias dulkes (pvz., magnio arba aliuminio dulkes ir pan.)

## 2.2 Skysčių siurbimas

### ĮSPĖJIMAS

 Nesiurbkite degių skysčių.

1. Prieš siurbdami skysčius išimkite filtro (šiukšlių) maišą ir patikrinkite, ar tinkamai veikia plūdė ir vandens lygio ribotuvas.
2. Rekomenduojama naudoti atskirą filtro elementą arba filtravimo tinklėlį.
3. Jei vanduo ima putoti, tuoj pat liaukitės dirbti ir ištuštinkite talpyklą.

## 2.3 Pavojingos dulkės

### ĮSPĖJIMAS

 Siurbdami pavojingas medžiagas galite sunkiai ar net mirtinai susižaloti.

1. Draudžiama įrenginiu siurbti toliau nurodomas medžiagas:
  - įkaitusias medžiagas (degančias cigaretes, karštus pelenus ir pan.)

## 2.4 Atsarginės dalys ir priedai

### ĮSPĖJIMAS

 Naudojant neoriginalias atsargines dalis, šepėčius ir priedus, įrenginys gali tapti nesaugus ir (arba) neveikti tinkamai.

1. Naudokite tik „Makita“ tiekiamas originalias atsargines dalis ir priedus. Atsarginės dalys, galinčios turėti įtakos operatoriaus sveikatai bei saugai ir (arba) įrenginio veikimui, yra nurodytos toliau:

Aprašymas	Užsakymo Nr.
Filtravimo elementas, 1 vnt.	P-70219
Fleece filtro maišeliai, 5 vnt.	P-72899
Utilizavimo maišeliai, 5 vnt.	P-70297

D  
GB  
F  
NL  
I  
N  
S  
DK  
FI  
E  
P  
GR  
SLO  
HR  
SK  
CZ  
PL  
H  
RO  
BG  
RUS  
KAZ  
EST  
LV  
LT  
AL  
MK  
SR  
UK  
ZH  
AR

## 2.5 Naudojimas sprogioje arba degioje atmosferoje

### ĮSPĖJIMAS

 Įrenginys nepritaikytas naudoti sprogioje ir degioje atmosferoje arba aplinkoje, kurioje tokia atmosfera gali susidaryti dėl joje esančių lakiųjų skysčių, degių dujų arba garų.

## 2.6 Pūtimo funkcija

### ĮSPĖJIMAS

 Siurblyje įdiegta pūtimo funkcija. Būdami patalpoje nekreipkite pučiamo oro srauto įvairiomis kryptimis. Naudokite švartą pūtimo funkcija tik prijungę švartą žarną. Dulkės gali būti kenksmingos sveikatai.

## 3 Valdymas ir naudojimas

### DĖMESIO!

 Žalos pavojus dėl netinkamos maitinimo įtampos.

Įrenginys gali sugesti, jei bus prijungtas prie netinkamos įtampos elektros tinklo.

1. Įsitikinkite, kad ant įrenginio plokštelės nurodyta įtampa atitinka elektros tinklo įtampą.

### 3.1 Įrenginio paleidimas ir naudojimas

1. Patikrinkite, ar išjungtas elektros jungiklis (padėtyje 0).
2. Patikrinkite, ar įrenginyje įtaisyti tinkami filtrai.

3. Prijunkite siurbimo žarną prie įrenginio įvadinės siurbimo jungties – stumkite žarną į priekį, kol ji tvirtai užsifiksuos įvadinėje jungtyje.
4. Prijunkite vamzdžius prie žarnos rankenos – sukite vamzdžius, kad jie tvirtai susijungtų.
5. Ant vamzdžio užmaukite tinkamą antgalį. Pasirinkite antgalį atsižvelgdami į siurbiamos medžiagos tipą.
6. Įjunkite kištuką į tinkamą elektros lizdą.
7. Varikliui paleisti perjunkite elektros jungiklį į padėtį I.

	Padėtis I: įrenginys įjungiamas
	Padėtis 0: įrenginys išjungiamas.

### 3.2 Filtru ojamąo elemento valymas – Push&Clean

Sumažėjus siurbimo galiai

1. Siurblio įjungimas.
2. Delnu uždenkite antgalio arba žarnos angą.
3. Spustelėkite išvalyti filtrą tris kartus už ne mažiau kaip 2 sekundes. Šitai susidariusi oro srovė nuvalys ant filtruojamojo elemento plokštelių nusėdusias dulkes.
4. Jei siurbiamoji galia yra per mažas po filtro valymas: pakeisti filtrą.

### 3.3 Skysčių surinkimas

#### DĖMESIO!

 Įrenginyje įtaisyta vandens lygio ribojimo sistema, kuri sustabdo įrenginį, kai skystis pasiekia maksimalų lygį.

1. Kai taip nutinka, išjunkite įrenginį.
2. Atjunkite įrenginį nuo lizdo ir ištuštinkite talpyklą.
3. Niekada nesiurbkite skysčių, jeigu neįdėta vandens lygio ribojimo sistema ir filtras.
4. Nesiurbkite degių skysčių.
5. Prieš siurbdami skysčius išimkite filtro (šiuokščių) maišą ir patikrinkite, ar tinkamai veikia vandens lygio ribotuvas.
6. Jei vanduo ima putoti, tuoj pat liaukitės dirbti ir ištuštinkite talpyklą.
7. Reguliariai valykite vandens lygio ribotuvą ir tikrinkite, ar nėra pažeidimo požymių.

Prieš išpildami skystį iš talpyklos, atjunkite įrenginį nuo elektros tinklo. Traukdami žarną atjunkite ją nuo įvadinės jungties. Variklio gaubtui atpalaiduoti atkabinkite fikсаторių traukdami jį į išorę. Atkelkite variklio gaubtą nuo talpyklos. Baigę siurbti skysčius juos išpilkite ir išvalykite talpyklą bei vandens lygio ribojimo sistemą.

Pakreipkite talpyklą atgal arba į šoną ir išpilkite skystį į grindyse įtaisytą nuotekų vamzdį arba panašią sistemą.

Nuleiskite variklio gaubtą ant talpyklos. Pritvirtinkite variklio gaubtą fiksatoriais.

Dėl staigaus manevravimo vandens lygio ribotumas gali netyčia suveikti. Jeigu taip nutiktų, išjunkite įrenginį ir 3 sekundes palaukite, kad įtaisas būtų nustatytas iš naujo. Paskui tęskite darbą įrenginiu.

### 3.4 Sausų medžiagų siurbimas

#### DĖMESIO!



Aplinkai pavojingų medžiagų siurbimas.

Siusurbtos medžiagos gali kelti pavojų aplinkai.

1. Atsikratykite šiukšlių vadovaudamiesi teisiniais reglamentais.

Prieš išpildami susiurbtas sausas šiukšles ištraukite kištuką iš elektros lizdo. Variklio gaubtui atpalaiduoti atkabinkite fiksatorių traukdami jį į išorę. Atkelkite variklio gaubtą nuo talpyklos.

**Filtras:** Patikrinkite filtrus. Išvalyti filtrą galite kratydami, braukydami šepetčiu arba plaudami. Prieš vėl siurdami dulkes palaukite, kol filtras išdžius.

**Dulkių maišas:** tikrinkite maišą – tvarkingame maiše telpa daugiau šiukšlių. Jei reikia, pakeiskite dulkių maišą. Išimkite seną maišą. Naujas maišas įdedamas perkiašant kartoninę jo detalę su gumine membrana per siurbimo jungtį. Įsitikinkite, kad guminė membrana pralenda pro aukštesnę siurbimo jungties vietą.

**Po ištuštinimo:** nuleiskite variklio gaubtą ant talpyklos ir pritvirtinkite fiksatoriais. Nesiurbkite sausų šiukšlių, jei įrenginyje neįdėtas filtras. Įrenginio siurbimo veiksmingumas priklauso nuo filtro bei dulkių maišo dydžio ir kokybės. Dėl to naudokite originalius filtrus ir dulkių maišus.

## 4 Baigus darbą su įrenginiu

### 4.1 Baigus darbą

Kai įrenginio nenaudojate, ištraukite kištuką iš elektros lizdo. Suvyniokite maitinimo kabelį pradėdami nuo įrenginio. Maitinimo kabelį galima apvynioti ant variklio gaubto arba talpyklos arba užkabinti ant specialaus kabluko ar tvirtinimo detalės. Kai kuriuose modeliuose yra specialių vietų priedams laikyti.

### 4.2 Gabenimas

1. Prieš gabendami įrenginį, užfiksuokite visus fiksatorius.
2. Nepaverskite įrenginio, jei nešvarumų talpykloje yra skysčių.
3. Nekeklete įrenginio krano kablui.

### 4.3 Laikymas

#### DĖMESIO!



Laikykite įrenginį sausoje vietoje, kurioje nelyja ir nebūna šalčio. Laikykite įrenginį tik patalpoje.

### 4.4 Įrenginio utilizavimas

Susidėvėjusio įrenginio nebenaudokite.

1. Atjunkite įrenginio maitinimą.
2. Nukirpkite maitinimo kabelį.
3. Neišmeskite elektros prietaisų kartu su buitine mis atliekomis.



Kaip nurodyta Europos direktyvoje 2012/19/ES dėl elektros ir elektroninių prietaisų, naudotos elektros prekės turi būti surinktos atskirai ir ekologiškai perdirbtos.

## 5 Techninė priežiūra

### 5.1 Periodinė priežiūra ir tikrinimas

Šio įrenginio periodinės techninės priežiūros ir tikrinimo darbus leidžiama atlikti tik tinkamos kvalifikacijos asmenims, besilaikantiems atitinkamų teisės aktų ir reglamentų. Labai svarbu dažnai tikrinti įžeminimo grandinės vientisumą, izoliacijos varžą ir lankščiojo kabelio būklę.

Aptikus bet kokį trūkumą įrenginį naudoti DRAUDŽIAMA. Būtina pasirūpinti, kad jį išsamiai patikrintų ir sutaisytų įgaliotasis techninės priežiūros specialistas.

Bent kartą per metus „Makita“ technikas arba apmokytas asmuo turi atlikti techninę patikrą, tai yra patikrinti filtrus, valymo mechanizmus ir ar įrenginys nepralaidžia oro.

### 5.2 Techninė priežiūra

Prieš imdamiesi techninės priežiūros darbų ištraukite kištuką iš elektros lizdo. Prieš naudodami įrenginį įsitikinkite, kad jo vardinį duomenų plokštelėje nurodytas dažnis ir įtampa atitinka elektros tinklo parametrus.

Įrenginys pritaikytas sunkiam nepertraukiamam darbui. Dulkių filtrą reikia keisti atsižvelgiant į naudojimo trukmę. Įrenginį valykite sausa šluoste, užpurškę šiek tiek poliravimo priemonės.

Įrenginio techninės priežiūros ir valymo darbus dirbkite taip, kad nekiltų grėsmės techninės priežiūros personalui ar kitiems žmonėms.

Techninės priežiūros zonoje

- naudokite priverstinę ventilaciją su filtrais;
- dėvėkite apsauginius drabužius;

D

GB

Makita VC2000L

F

- valykite techninės priežiūros zoną, kad žalingos medžiagos nepatektų į aplinką.

NL

tliekant techninės priežiūros ir remonto darbus, visas užterštas dalis, kurių nepavyksta tinkamai nuvalyti, būtina:

I

- supakuoti į sandarius maišus;
- išmesti vadovaujantis galiojančiais reglamentais, kurie nustato tokių atliekų šalinimo tvarką.

N

S

Norėdami gauti daugiau informacijos apie popardaviminį aptarnavimą, susisiekite su „Makita“ prekybos arba aptarnavimo atstovu, atsakingu už jūsų šalį. Žr. šio dokumento užpakalinį viršelį.

DK

FI

E

## 6 Papildoma informacija

P

### 6.1 ES atitikties deklaracija

GR

Mes, kaip gamintojas, kurio adresas yra

SLO

**Makita Europe N.V.**  
**Jan-Baptist Vinkstraat 2**  
**3070 Kortenberg**  
**BELGIUM**

HR

SK

leidžiame Hiroshi Tsujimura rengti techninę bylą ir tik savo atsakomybe deklaruojame, kad gaminys atitinka atitinkamas ES direktyvas.

CZ

PL

Produktas: Dulkių siurblys  
Tipas: VC2000L

H

Atitinkamos ES direktyvos:  
2006/42/EB, 2014/30/ES, 2011/65/ES

RO

Taikomi suderinti standartai:  
EN 60335-1:2012+A11:2014  
EN 60335-2-69:2012  
EN 55014-1:2006+A1:2009+A2:2011  
EN 55014-2:2015  
EN 61000-3-2:2014  
EN 61000-3-3:2013  
EN 50581:2012

BG

RUS

KAZ

EST

Kortenberg, Belgium 11.02.2020  
Hiroshi Tsujimura

LV

LT



AL

**Director - Makita Europe N.V.**

MK

SR

UK

ZH

AR

## 6.2 Techniniai duomenys

Makita VC2000L						
		EU	GB		CH	US
Tinklo įtampa	V	220-240V	230V	110V	230V	120V
Galia P <sub>IEC</sub>	W	1000	1000	1000	1000	1000
Maitinimo tinklo dažnis	Hz	50/60	50/60	50/60	50/60	50/60
Saugiklis	A	16	13	16	10	15
Apsaugos laipsnis (drėgmė, dulkės)		IP24				
Apsaugos klasė (nuo elektros)		II ☐	II ☐	II ☐	II ☐	II ☐
Oro srautas	m <sup>3</sup> /h (l/min) cfm	216 (3600) 127				
Vakuumas	hPa mbar	210 210				
Garso slėgio lygis 1 m, EN 60704-1	dB(A) ±2	72				
Darbinis garso lygis	dB(A) ±2	64				
Nešvarumų rezervuaro talpa	maks.	I (UKgal/USgal)				
	dulkės	I (UKgal/USgal)				
	vanduo	I (UKgal/USgal)				
Radio imtuvų trukdžių laipsnis		55014-1				
Dulkių klasė		L				
Vibracija pagal ISO 5349	m/s <sup>2</sup> ±1	<1,5				
Matmenys (ilgis / plotis / aukštis)	mm	375 / 385 / 505				
Svoris	kg	7,5				

Techniniai duomenys ir aprašai keičiami neįspėjus.

D  
GB  
F  
NL  
I  
N  
S  
DK  
FI  
E  
P  
GR  
SLO  
HR  
SK  
CZ  
PL  
H  
RO  
BG  
RUS  
KAZ  
EST  
LV  
LT  
AL  
MK  
SR  
UK  
ZH  
AR

## Udhëzues i shkurtër

### Elementët komandues

- 1 Çengel tubi
- 2 Kutia e aksesoreve
- 3 Push&Clean
- 4 Doreza
- 5 Çelësi
- 6 Rrotat drejtuese
- 7 Ena
- 8 Hundëza e hyrjes
- 9 Kapëse mbyllëse

### Udhëzues i shkurtër me ilustrime

Udhëzuesi i shkurtër me ilustrime do t'ju ndihmojë gjatë vënies në punë, përdorimit dhe magazinimit të pajisjes. Udhëzuesi është i ndarë në 3 seksione, të cilat cilësohen me simbolet e mëposhtme:



#### Parapërgatitja

- A1 - Shpaketimi i aksesorit
- A2 - Vendosja e qeskës së filtrit
- A3 - Lidhja e tubit
- A4 - Lidhja e tubit të thithjes
- A5 - Vendosja e aksesorit



#### Përdorimi dhe funksionimi

- B1 - Boshllëku i enës
- B2 - Funksioni i fryrjes
- B3 - Pastrimi i elementit të filtrit – Push&Clean
- B4 - Ruajtja e kabllit
- B5 - Ruajtja e tubit



#### Mirëmbajtja

- C1 - Zëvendësimi i qeskës së filtrit
- C2 - Zëvendësimi i filtrit

## Përmbajtje

<b>1 Të dhëna sigurie.....</b>	<b>255</b>
1.1 Identifikimi i udhëzimeve .....	255
1.2 Udhëzues përdorimi .....	255
1.3 Përdorimi në përputhje me qëllimin dhe rregullat .....	255
1.4 Lidhja elektrike .....	255
1.5 Kabllot zgjatues .....	256
1.6 Garancia.....	256
1.7 Udhëzime të rëndësishme paralajmëruese .....	256
1.8 Pajisjet e izoluar dyshe .....	257
<b>2 Këshilla për rreziqet.....</b>	<b>258</b>
2.1 Pjesët elektrike.....	258
2.2 Thithni lëngje.....	259
2.3 Pluhur i rrezikshëm .....	259
2.4 Pjesë këmbimi dhe aksesorë .....	259
2.5 Mjedise me rrezik shpërthimi ose të djegshme.....	260
2.6 Funksioni i fryrjes .....	260
<b>3 Përdorimi dhe funksionimi.....</b>	<b>260</b>
3.1 Ndezja dhe përdorimi i pajisjes .....	260
3.2 Pastrimi i elementit filtër – Push&Clean .....	260
3.3 Thithja e lëngjeve .....	261
3.4 Thithni lëndët e thata.....	261
<b>4 Pas përdorimit të pajisjes.....</b>	<b>261</b>
4.1 Pas përdorimit .....	261
4.2 Transporti .....	261
4.3 Ruajtja .....	261
4.4 Riciklimi i pajisjes .....	261
<b>5 Mirëmbajtja .....</b>	<b>262</b>
5.1 Mirëmbajtja dhe inspektimi periodik .....	262
5.2 Mirëmbajtja.....	262
<b>6 Informacione të tjera.....</b>	<b>262</b>
6.1 Deklarata e konformitetit të BE .....	262
6.2 Të dhënat teknike.....	263

# 1 Të dhëna sigurie



Para se të vendosni në përdorim pajisjen, lexoni me vëmendje manualin e përdorimit dhe mbajeni atë pranë për çdo rast.

## Informacione të tjera

Informacione të tjera për pajisjen i gjeni në faqen tonë të internetit [www.makita.com](http://www.makita.com).

Nëse keni pyetje, ju lutemi t'i drejtoheni shërbimit të Makita në vendin tuaj.

Shihni faqen e pasme të këtij dokumenti.

### 1.1 Identifikimi i udhëzimeve

#### RREZIK



Identifikon një situatë të vështirë, e cila çon në dëmtime të rënda ose vdekjeprurëse.

#### VINI RE



Identifikon një situatë të vështirë, e cila mund të çojë në dëmtime të rënda ose vdekjeprurëse.

#### KUJDES



Identifikon një situatë të vështirë, e cila mund të çojë në dëmtime të lehta.

### 1.2 Udhëzues përdorimi

Pajisja duhet

- të përdoret vetëm nga persona që janë trajnuar për përdorimin e saktë dhe të ngarkuar në mënyrë të qartë për përdorimin
- të vihet në punë vetëm nën mbikëqyrje

Kjo pajisje nuk duhet të përdoret nga persona (duke përfshirë fëmijët) me kufizime fizike ose mendore, ose persona pa përvojën dhe njohuritë e duhura.

Fëmijët duhet të mbikëqyren, për t'u siguruar që nuk do të luajnë me pajisjen.

Mos aplikoni asnjë metodë pune të pasigurt.

Mos e përdorni asnjëherë pajisjen pa filtrë.

Në situatat e mëposhtme, fiken pajisjen dhe hiqni spinën:

- Përpara pastrimit dhe mirëmbajtjes
- Përpara këmbimit të pjesëve
- Përpara ndërrimeve në pajisje
- Nëse krijohet shkumë ose del ujë

Krahas këtij udhëzuesi, duhet të respektohen edhe rregullat vendore për mbrojtjen nga aksidentet si dhe rregullat për sigurinë dhe përdorimin e përgjegjshëm.

Para përdorimit, personat përdorues të pajisjes duhet të jenë të informuar për:

- përdorimin e duhur të pajisjes
- rrezikun në lidhje me materialet që do të thithen
- eliminimin e sigurt të materialit të thithur

### 1.3 Përdorimi në përputhje me qëllimin dhe rregullat

Kjo fshesë korrenti e lëvizshme është projektuar, zhvilluar dhe testuar me kujdes, për një funksionim efikas dhe të sigurt, nëse mirëmbahet si duhet dhe përdoret në përputhje me udhëzimet e mëposhtme.

Kjo pajisje është e përshtatshme gjithashtu edhe për përdorimin komercial, si për shembull në hotele, shkolla, spitale, fabrika, dyqane, zyra ose në bizneset qiradhënëse.

Aksidentet si pasojë e keqpërdorimit mund të shmangen vetëm nga përdoruesi.

#### LEXONI DHE RESPEKTONI GJITHË TË DHËNAT E SIGURISË.

Pajisja është e përshtatshme për thithjen e lëndëve të thata që nuk marrin flakë dhe të lëngjeve.

Çdo përdorim tjetër konsiderohet i papërshtatshëm. Prodhuesi nuk mban përgjegjësi për dëme të shkaktuara nga një përdorim i tillë. Rreziku i një përdorimi të tillë bie vetëm mbi përdoruesin. Përdorimi në përputhje me qëllimin e duhur nënkupton përdorimin e saktë, si dhe mirëmbajtjen sipas rregullave dhe riparimet në përputhje me udhëzimet e prodhuesit.

Pajisja është e përshtatshme për thithjen e lëndëve të thata që nuk marrin flakë dhe të lëngjeve me KVEP (Kufiri i vlerës së ekspozimit profesional) > 1 mg/m<sup>3</sup>. Klasi i pluhurit L (IEC 60335-2-69).



Në pajisjet e përshtatshme për kategorinë e pluhurit L, materiali i filtrit është testuar. Niveli i pasazhit është 1 %, nuk ka kritere të veçanta për mënjanimin.

Me përdorimin e thithëseve të pluhurit duhet të kihet parasysh një shpejtësi e mjaftueshme e ndërrimit të ajrit, kur ajri që del nga thithësja del në dhomë. Para përdorimit të pajisjes, ju lutemi të respektoni rregullat në fuqi në vendin tuaj.

### 1.4 Lidhja elektrike

Lidheni pajisjen në një çelës mbrojtës kundër defekteve të rrymës elektrike.

Pjesët elektrike (prizat, spinat, bashkueset dhe zgjatuesit) vendosini në mënyrë të tillë që të respektoni kategorinë mbrojtëse.

Lidhjet dhe bashkimet e kabllave të korrentit si dhe zgjatuesit duhet të jenë hermetikë ndaj ujit.

## 1.5 Kabllot zgjatues

Përdorni vetëm kablo zgjatues me specifikimet e dhëna nga prodhuesi ose më të larta.

Gjatë përdorimit të kablove zgjatues, ruani diametrin minimal:

Gjatësia e kabllit	Prerja tërthore e kabllit	
	< 16 A	< 25 A
deri në 20 m	1,5 mm <sup>2</sup>	2,5 mm <sup>2</sup>
20 deri në 50 m	2,5 mm <sup>2</sup>	4,0 mm <sup>2</sup>

## 1.6 Garancia

Për garancinë janë në fuqi kushtet e përgjithshme të kontratës së blerjes.

Prodhuesi nuk mban përgjegjësi për dëme të shkaktuara nga modifikimet në pajisje, nga përdorimi i furçave të gabuara ose përdorimi i pajisjes për qëllime të tjera nga ato të parashikuara.

## 1.7 Udhëzime të rëndësishme paralajmëruese

### VINI RE

 Për të reduktuar rrezikun e zjarrit, goditjes së korrentit ose lëndimin e mundshëm, ju lutemi të lexoni dhe të ndiqni të dhënat dhe cilësimet e sigurisë, përpara përdorimit të pajisjes. Kjo pajisje është ndërtuar në mënyrë të sigurt për t'u përdorur për qëllimet e dhëna të pastrimit. Në rastin e dëmtimit të pjesëve elektrike ose mekanike, pajisja ose aksesori duhet të riparohet nga një servis i kualifikuar ose nga prodhuesi, para se të përdoret pajisja, në mënyrë që të shmangen dëmet në pajisje dhe lëndimi i përdoruesit.

Mos e lini pajisjen pa mbikëqyrje nëse është e lidhur. Nëse nuk e përdorni si dhe përpara proceseve të mirëmbajtjes, hiqni spinën.

Përdorimi i pajisjes në ambient të hapur duhet të kufizohet në minimum.

Mos e përdorni pajisjen, nëse kabli i ushqimit ose spina janë të dëmtuara. Për nxjerrjen e spinës nga priza, tërhiqni spinën dhe jo kabllin. Mos e prekni spinën ose pajisjen me duar të njoma. Përpara se të hiqni spinën, fikni fshesën e korrentit.

Mos e tërhiqni e mos e ngrini pajisjen nga kabli. Mos e përdorni kabllin si dorezë. Bëni kujdes që kabli të mos ketë ngecur ose të mos tërhiqet nëpër qoshe ose skaje të mprehta. Mos e tërhiqni pajisjen nga kabli. Bëni kujdes që kabli të mos bjerë në kontakt me sipërfaqe të nxehta.

Flokët, pjesët e varura të rrobave dhe pjesët e trupit mos i mbani në afërsi të grykës thithëse ose pranë pjesëve të lëvizshme të pajisjes. Mos e përdorni pajisjen, nëse një nga grykët



thithëse është bllokuar dhe nuk ka ngecur asnjë objekt në to. Mbajini grykët thithëse të pastra nga pluhuri, pushi, flokët dhe materiale të ngjashme, pasi kjo mund të pengojë rrymën e ajrit.

Mos e përdorni pajisjen në ambiente të jashtme me temperaturë të ulët.

Mos thithni lëngje të djegshëm ose që mund të marrin flakë, si benzina. Mos e përdorni në vende, kur mund të ketë të pranishme të tilla lëngje.

Mos thithni në asnjë mënyrë objekte me tym ose që po digjen (si p.sh. cigare, shkrepëse, hi të nxehtë).

Gjatë pastrimit nëpër shkallë, bëni kujdes të veçantë.

Përdoreni pajisjen vetëm nëse është vendosur filtri.

Nëse pajisja nuk funksionon si duhet, ka rënë poshtë ose është dëmtuar, nëse ka qëndruar në mjedis të hapur ose nëse ka rënë në ujë, duhet ta dërgoni në një servis ose tek dyqani.

Nëse pajisja formon shkumë ose nxjerr lëngje, fikenit atë menjëherë.

Pajisja nuk duhet të përdoret si pompë uji. Pajisja është e përshtatshme për thithjen e përzierjeve ajër-ujë.

Lidhni pajisjen në një prizë të tokëzuar sipas normave të fuqi. Priza dhe kabli zgjatues duhet të kenë një çelës mbrojtës funksional.

Në vendin e punës, kujdesuni që të ketë ajrim të mjaftueshëm.

Mos e përdorni pajisjen për t'u mbështetur ose ngjitur. Në këtë mënyrë, pajisja do të rrëzohet dhe do të dëmtohet. Rrezik lëndimi.

## 1.8 Pajisjet e izoluar dyshe



### KUJDES

 Përdorni pajisjen vetëm siç përshkruhet në këtë manual dhe vetëm me pajisje shtesë të rekomanduara nga prodhuesi.

Para se të lidhni pajisjen, kontrolloni që tensioni i treguar në pllakën e tipit përputhet me tensionin e rretit (maksimumi i devijimit  $\pm 10\%$  i lejuar).

Kjo pajisje ka një izolim të dyfishtë. Përdorni vetëm

D
GB
F
NL
I
N
S
DK
FI
E
P
GR
SLO
HR
SK
CZ
PL
H
RO
BG
RUS
KAZ
EST
LV
LT
AL
MK
SR
UK
ZH
AR

pjesë rezervë identike. Shihni udhëzimet për servisimin e pajisjeve të izoluar të dyfishta.

Për pajisjet me izolim të dyfishtë, në vend të një toke përdoren dy sisteme izolimi. Me pajisje të izoluar të dyfishta, nuk ka asnjë pajisje tokëzimi dhe pajisja e tillë nuk duhet të bashkangjitet në pajisje. Mirëmbajtja e një pajisjeje të izoluar të dyfishtë kërkon kujdes dhe njohuri maksimale të pajisjes. Prandaj mund të kryhet vetëm nga teknikë të trajnuar të shërbimit. Pjesët e këmbimit për pajisjet me izolim të dyfishtë duhet të jenë identikë me pjesët e zëvendësuara prej tyre. Një pajisje me izolim të dyfishtë shënohet me fjalët "INSULIMI I DYT" ose "INSULIMI I DYT". Etiketimi i pajisjes mund të bëhet gjithashtu nga një simbol (katror në një katror).

Kjo pajisje ka një kablo furnizimi të dizajnuar posaçërisht. Nëse dëmtohet, duhet të zëvendësohet me një kablo të të njëjtit lloj. Kjo është në dispozicion nga punëtoritë dhe tregtarët e autorizuar

të shërbimit dhe duhet të instalohen nga teknikë të trajnuar.

## 2 Këshilla për rreziqet

### 2.1 Pjesët elektrike

#### RREZIK

 Pjesa e sipërme e pajisjes përmban pjesë që janë në korrent.

Kontakti me pjesët në korrent mund të shkaktojë lëndime të rënda ose deri vdekjeprurëse.

1. Mos spërkatni asnjëherë ujë në pjesën e sipërme të pajisjes.

#### RREZIK

 Goditje korrenti si pasojë e dëmtimit të kabllit të korrentit.

Prekja e kabllit të dëmtuar të korrentit mund të shkaktojë lëndime të rënda apo deri vdekjeprurëse.

1. Mos e dëmtoni kabllin e korrentit (mos vendosni ngarkesë sipër, mos e tërhiqni e mos e palosni).
2. Kontrolloni rregullisht nëse kabli i korrentit është i

dëmtuar ose nëse ka shenja konsumimi.

3. Nëse kablli elektrik është i dëmtuar, duhet të zëvendësohet nga një shitës i autorizuar Makita ose nga një person tjetër i kualifikuar, për të shmangur rreziqet.
4. Në asnjë mënyrë mos e rrotulloni kabllin e korrentit rreth gishtit ose pjesëve të tjera të trupit.

## 2.2 Thithni lëngje

### VINI RE

 Mos thithni lëngje të ndezshme.

1. Gjithmonë kontrolloni që notuesi ose kufizuesi i nivelit të ujit funksionon siç duhet përpara se të thithni lëngje.
2. Rekomandohet të përdorni një element të veçantë ose mbrojtje të filtrit.
3. Nëse ndodh shkuma, menjëherë ndaloni punën dhe zbrazi rezervuarin.

## 2.3 Pluhur i rrezikshëm

### VINI RE

 Thithja e lëndëve të rrezikshme mund të

shkaktojë lëndime të rënda apo deri vdekjeprurëse.

1. Lëndët e mëposhtme nuk duhet të thithen me këtë pajisje:
  - materiale të nxehta (cigare të ndezura, hi i nxehtë, etj.)
  - lëngje të djegshme, shpërthyes apo agresive (p.sh. benzinë, lëngje tretës, acide, solucione bazike, etj.)
  - pluhur i djegshëm, shpërthyes (p. sh. pluhur magnezi ose alumini, etj.)

## 2.4 Pjesë këmbimi dhe aksesore

### VINI RE

 Përdorimi i pjesëve dhe aksesoreve jo-originalë të këmbimit, vë në rrezik sigurinë e pajisjes.

1. Përdorni vetëm pjesë këmbimi dhe aksesore origjinalë të markës Makita. Pjesët e këmbimit që janë të rëndësishme për sigurinë në punën e përdoruesit ose për funksionimin e pajisjes, jepen më poshtë:

Përshkrimi	Nr. i porosisë
Elementi filtër, 1 copë	P-70219
Qese filtri leshti, 5 copë	P-72899
Qese eliminimi, 5 copë	P-70297

## 2.5 Mjedise me rrezik shpërthimi ose të djegshme

### VINI RE

 Kjo pajisje nuk është e përshtatshme për përdorimin në mjedise me rrezik shpërthimi ose të djegshëm, ose në mjedise ku mund të ketë rreziqe të tilla si pasojë e rrjedhjes së lëngjeve ose gazeve të djegshëm apo avujve.

## 2.6 Funkzioni i fryrjes

### VINI RE

 Fshesa ka funksion fryrës, krijohen rryma ajri për të pastruar në vende të aarritshme apo për të tharë sipërfaqet e objekteve të lagura. Mos fryni ajër në mënyrë të pakontrolluar në dhoma të mbyllura. Gjatë aplikimit të funksionit fryrës, përdorni gjithmonë një tub të pastër. Vorbullimi i pluhurit mund të jetë i rrezikshëm për

shëndetin. Mos e përdorni funksionin e fryrjes në dhoma të mbyllura.

## 3 Përdorimi dhe funksionimi

### KUJDE

 Dëmtimi si pasojë e tensionit të gabuar të rrjetit.

Pajisja mund të dëmtohet nëse lidhet në një tension të gabuar të rrjetit.

1. Sigurohuni, që tensioni i dhënë në tabelën e produktit të përkojë me tensionin e rrjetit tuaj elektrik.

### 3.1 Ndezja dhe përdorimi i pajisjes

1. Vendoseni çelësin në pozicionin 0 (Fikur).
2. Sigurohuni që në pajisje të jetë vendosur filtri i përshtatshëm.
3. Lidhni tubin thithës në hundëzën hyrëse: Shtyjeni tubin brenda, derisa të qëndrojnë puthitur me hundëzën hyrëse.
4. Lidhni të dy tubat me mbajtës tubash: Rrotulloni tubat për t'u siguruar që janë lidhur fort.
5. Lidhni gypin tek tubi. Zgjidhni gypin në përputhje me materialin që do të thithni.
6. Futeni spinën në prizë.
7. Ndizni motorin: Vendoseni çelësin në pozicionin I.

	Rregullimi i çelësit I: Ndizni pajisjen
	Pozicioni i çelësit I: Fikeni pajisjen.

### 3.2 Pastrimi i elementit filtër – Push&Clean

Nëse fuqia e thithjes bie:

1. Ndizni fshesën me korrent.
2. Blokoni me pëllëmbën tuaj grykën e zorrës apo gypit thithës.
3. Shtypni butonin e pastrimit të filtrit, të paktën tre herë, për çdo herë nga 2 sekonda. Në këtë mënyrë krijohet një rrymë ajri, dhe petëzat e elementit filtër do të pastrohen nga pluhuri i grumbulluar në to.
4. Nëse fuqia thithëse është e ulët pas pastrimit të filtrit: Ndërroni filtrin.

### 3.3 Thithja e lëngjeve

#### KUJDES



Pajisja ka një sistem notues, i cili e mbyll rrymën e ajrit përmes pajisjes, kur është arritur niveli maksimal i lëngut.

1. Në këtë rast, fikni pajisjen.
2. Hiqni spinën dhe boshatisni enën.
3. Lëngjet thithini vetëm kur janë vendosur notuesi dhe filtri.
4. Mos thithni lëngje të djegshëm.
5. Përpara thithjes së lëngjeve, hiqni gjithmonë filtrin ose qeskën e mbeturinave dhe kontrolloni nëse sistemi i notuesit funksionon si duhet.
6. Në rast se formohet shkumë, lini menjëherë punën dhe boshatisni depozitën.
7. Pastrojeni sistemin e notuesit rregullisht dhe kontrolloni dëmet.

Përpara boshatisjes së enës, hiqni spinën nga priza. Nxirreni tubin nga hundëzat hyrëse. Hapni kapëset mbyllëse të pjesës së sipërme të motorit, duke nxjerrë pjesën e poshtme të kapëseve mbyllëse. Hiqeni pjesën e sipërme të motorit nga ena. Pas çdo thithjeje të lëngjeve boshatisni enën. Pastroni enën dhe sistemin e notuesit.

Anojeni enën për boshatisjen nga pas ose në anë. Derdhni lëngun në një shkarkues dyshejme, ose të ngjashme.

Vendoseni pjesën e sipërme të motorit sërish mbi enë. Mbyllni kapëset mbyllëse anësore.

Lëvizjet e forta mund ta lirojnë në mënyrë të pavullnetshme sistemin e notuesit. Në këtë rast, fikni pajisjen dhe prisni tre sekonda, në mënyrë që të rifillojë sistemin nga zero. Më pas vendoseni pajisjen sërish në punë.

### 3.4 Thithni lëndët e thata

#### KUJDES



Thithja e lëndëve të rrezikshme për mjedisin. Nëse thithen lëndë të tilla, kjo do të thotë rrezik për mjedisin.

1. Lëndët e thithura eliminohet sipas rregullave në fuqi.

Përpara boshatisjes pas thithjes së thatë, hiqni spinën nga priza. Hapni kapëset mbyllëse të pjesës së sipërme të motorit, duke nxjerrë pjesën e poshtme të kapëseve mbyllëse. Hiqeni pjesën e sipërme të motorit nga ena.

**Filtri kryesor:** Kontrolloni filtrin. Për të pastruar filtrin, tundeni, shkundni pluhurin ose lajeni. Pas përdorimit, lëreni filtrin të thatet.

**Qeska e pluhurit:** Kontrolloni se sa është mbushur qeska e pluhurit. Kur qeska e pluhurit është e mbushur plot, ndërrojeni atë. Hiqni qeskën e vjetër të pluhurit. Qeska e re e pluhurit është e vendosur nëse rondela prej letre me membranë gome do të vendoset në hundëzat hyrëse. Bëni kujdes që membrana prej gome të shtyhet në hundëzat hyrëse mbi shtresën e trashë.

**Pas boshatisjes:** Vendoseni pjesën e sipërme të motorit sërish mbi enë. Mbyllni kapëset mbyllëse anësore. Gjatë thithjes në të thatë, filtri duhet të jetë gjithmonë i montuar në pajisje. Fuqia e thithjes së pajisjes varet nga madhësia dhe cilësia e filtrit dhe qeskave të pluhurit. Për këtë arsye, përdorni filtert dhe qeskë pluhuri origjinale.

## 4 Pas përdorimit të pajisjes

### 4.1 Pas përdorimit

Kur nuk e përdorni pajisjen, hiqeni gjithmonë spinën nga priza. Mbështilteni kabllin në pajisje duke nisur nga pajisja. Kablli i korrentit mund të mbështillet rreth pjesës së sipërme të motorit ose tek ena. Disa versione kanë mbajtëse dhe depozita për vendosjen e aksesorëve.

### 4.2 Transporti

1. Përpara transportit të pajisjes, mbyllni gjithë pjesët shtërnguese.
2. Mos e anoni pajisjen, nëse në mbajtësin e papastërtive ka lëngje.
3. Mos përdorni vinç për ngritjen e pajisjes.

### 4.3 Ruajtja

#### KUJDES



Ruajeni pajisjen në një vend të thatë dhe të mbrojtur nga shiu dhe nga ngrica. Kjo pajisje duhet të magazinohet në brendësi të godinave.

### 4.4 Riciklimi i pajisjes

Pajisjen e konsumuar nxirreni jashtë përdorimi.

1. Shkëputeni pajisjen nga rrjeti.
2. Priteni kabllin e korrentit.
3. Pajisjet elektrike mos i hidhni në mbeturinat shtëpiake.



Në përputhje me direktivën e BE 2012/19/EG për pajisjet e përdorura elektrike dhe elektronike, pajisjet duhet të mënjanohen veçmas nga komponentët elektronikë dhe të riciklohen në mënyrë ekologjike.

## 5 Mirëmbajtja

### 5.1 Mirëmbajtja dhe inspektimi periodik

Mirëmbajtja dhe inspektimi periodik i pajisjes duhet të kryhet nga persona të kualifikuar posaçërisht në mbikëqyrjen e normave në fuqi. Veçanërisht çelësat mbrojtës, rezistenca izoluese dhe gjendja e kabllit lidhës duhet të testohen periodikisht.

Në rast dëmtimi, pajisja duhet të nxirret jashtë përdorimit dhe duhet të kontrollohet e riparohet plotësisht nga një teknik shërbimi i autorizuar.

Të paktën një herë në vit, tekniku i Makita ose një person i ngarkuar duhet të kryejë një inspektim teknik, ku duhet të kontrollohet edhe filtri, hermeticiteti dhe mekanizmat e kontrollit.

### 5.2 Mirëmbajtja

Përpara punimeve të mirëmbajtjes, hiqni gjithmonë spinën e rrjetit. Përpara përdorimit të pajisjes, bëni kujdes që tensioni dhe frekuenca e rrjetit të jenë në përputhje me të dhënat e tabelës e produktit.

Pajisja është ndërtuar për procese të rënda të vazhdueshme. Në varësi të kohëzgjatjes së punës, duhet të ndërrohet edhe filtri i pluhurit. Mbajeni enën të pastër. Për këtë përdorni një leckë të thatë dhe pak lustër me spërkatje.

Gjatë mirëmbajtjes dhe pastrimit të fshesës së korrentit, bëni kujdes që të mos ketë asnjë rrezik për personelin e mirëmbajtjes dhe personat e tjerë. Në zonën e mirëmbajtjes:

- Vendosni ventilimin e detyruar me filtër
- Përdorni veshje mbrojtëse
- Pastroni zonën e mirëmbajtjes në mënyrë që të mos depërtojë asnjë lëndë e rrezikshme në mjedis

Gjatë mirëmbajtjes dhe riparimit duhet që të gjitha pjesët e ndotura, të cilat nuk mund të pastroheshin mjaftueshëm:

- Të paketohen në qeska të hermetizuara mirë
- Të mënjanohen në përputhje me normat në fuqi për lëndë të ngjashme

Hollësitë e shërbimit të pas-shitjeve mund t'i gjeni tek shitësi ose tek servisi Makita në vendin tuaj. Shihni faqen e pasme të këtij dokumenti.

## 6 Informacione të tjera

### 6.1 Deklarata e konformitetit të BE

Ne si prodhues me adresën e biznesit

**Makita Europe N.V.**  
**Jan-Baptist Vinkstraat 2**  
**3070 Kortenberg**  
**BELGIUM**

autorizojmë Hiroshi Tsujimura për përpilimin e skedarit teknik dhe deklarojmë nën përgjegjësinë tonë vetëm që produkti përputhet me Direktivat përkatëse të BE-së.

Produkt: Fshesë me korrent  
 Lloj: VC2000L

Direktivat përkatëse të BE-së:  
 2006/42/EG, 2014/30/EU, 2011/65/EU

Standardet e harmonizuara të zbatuara:  
 EN 60335-1:2012+A11:2014  
 EN 60335-2-69:2012  
 EN 55014-1:2006+A1:2009+A2:2011  
 EN 55014-2:2015  
 EN 61000-3-2:2014  
 EN 61000-3-3:2013  
 EN 50581:2012

Kortenberg, Belgium 11.02.2020  
 Hiroshi Tsujimura



**Director - Makita Europe N.V.**

## 6.2 Të dhënat teknike

Makita VC2000L						
		EU	GB		CH	US
Tensioni i rrjetit	V	220-240V	230V	110V	230V	120V
Konsumi i energjisë P <sub>IEC</sub>	W	1000	1000	1000	1000	1000
Frekuenca e rrjetit	Hz	50/60	50/60	50/60	50/60	50/60
Siguresa	A	16	13	16	10	15
Shkalla e mbrojtjes (lagështia, pluhuri)		IP24				
Klasa e mbrojtjes (elektrike)		II □	II □	II □	II □	II □
Vëllimi i rrymës së ajrit	m <sup>3</sup> /h (l/min) cfm	216 (3600) 127				
Presioni i ulët	hPa mbar	210 210				
Niveli i presionit të zhurmës në distancë 1 m, EN 60704-1	dB(A) ±2	72				
Niveli i zhurmës	dB(A) ±2	64				
Vëllimi i mbajtësit të papastërtive	max.	I (UKgal/USgal)				
	pluhur	I (UKgal/USgal)				
	ujë	I (UKgal/USgal)				
Interferenca në nivelin e valëve radio		55014-1				
Klasi i pluhurit		L				
Vibrimi-dorë-krah ISO 5349	m/s <sup>2</sup> ±1	<1,5				
Dimensionet (gjatësia / gjerësia / lartësia)	mm	375 / 385 / 505				
Pesha	kg	7,5				

Specifikimet dhe detajet mund të ndryshojnë pa paralajmërim.

D  
GB  
F  
NL  
I  
N  
S  
DK  
FI  
E  
P  
GR  
SLO  
HR  
SK  
CZ  
PL  
H  
RO  
BG  
RUS  
KAZ  
EST  
LV  
LT  
AL  
MK  
SR  
UK  
ZH  
AR

## Краток прирачник

### Работни елементи

- 1 Закачалки за црево
- 2 Дел за прикачување додатоци
- 3 Push&Clean
- 4 Рачка
- 5 Прекинувач
- 6 Тркалца
- 7 Резервоар
- 8 Отвор за вшмукување
- 9 Стеги за затворање

### Краток водич со илустрации

Овој краток водич со илустрации служи како помош при пуштањето во употреба, користењето и складирањето на уредот. Водичот е поделен на 3 дела, кои се претставени со симболи:

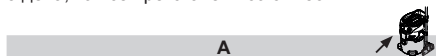

#### Подготовка

- A1 - Отпакување на додатоците
- A2 - Поставување на филтерската кеса
- A3 - Приклучување на цреводот
- A4 - Прикачи цевка за продолжување
- A5 - Поставување на додатоци



#### Користење и работа

- B1 - Празнење на контејнерот
- B2 - Функција на дување
- B3 - Чистење на филтер елементот – Push&Clean
- B4 - Закачување на кабел
- B5 - Закачување на црево

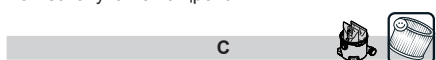

#### Одржување

- C1 - Промена на филтерската кеса
- C2 - Промена на филтер

## Содржина

<b>1 Совети за безбедност .....</b>	<b>265</b>
1.1 Означување на напомените .....	265
1.2 Прирачник за ракување .....	265
1.3 Намена и прописно користење .....	265
1.4 Електричен приклучок.....	266
1.5 Продолжен кабел.....	266
1.6 Гаранција.....	266
1.7 Важни предупредувања .....	266
1.8 Двоен изолирани уреди .....	268
<b>2 Совети за опасности .....</b>	<b>268</b>
2.1 Електрични делови .....	268
2.2 Впивајте течности.....	269
2.3 Опасен прав.....	269
2.4 Делови и додатоци за замена .....	270
2.5 Средини со опасност за експлозии и пожари.....	270
2.6 Функција на дување.....	270
<b>3 Користење и работа .....</b>	<b>271</b>
3.1 Стартување и ракување со уредот .....	271
3.2 Чистење на филтер елементот – Push&Clean .....	271
3.3 Вшмукување течности.....	271
3.4 Вшмукување суви супстанции .....	271
<b>4 По употреба на уредот.....</b>	<b>272</b>
4.1 По употреба .....	272
4.2 Транспорт.....	272
4.3 Складирање.....	272
4.4 Рециклирање на уредот.....	272
<b>5 Одржување .....</b>	<b>272</b>
5.1 Редовно одржување и инспекции.....	272
5.2 Одржување .....	272
<b>6 Дополнителни информации .....</b>	<b>273</b>
6.1 Декларација за усогласеност од ЕУ .....	273
6.2 Технички податоци .....	274



# 1 Совети за безбедност



Пред да почнете со употреба на уредот, прочитајте го упатството за работа и чувајте го секогаш при рака.

## Дополнителни информации

Дополнителни информации за уредот може да пронајдете на нашата интернет страница [www.makita.com](http://www.makita.com).

Во случај на прашања, побарајте го сервисот на Makita во вашата земја.

Види задна страна на овој документ.

### 1.1 Означување на напомените

#### ОПАСНОСТ



Означува опасна ситуација, којашто води кон потешки или смртни повреди.

#### ПРЕДУПРЕДУВАЊЕ



Означува опасна ситуација, којашто може да доведе до потешки или смртни повреди.

#### ВНИМАНИЕ



Означува опасна ситуација, којашто може да доведе до лесни повреди.

### 1.2 Прирачник за ракување

Уредот

- смеат да го користат само лица обучени за правилно ракување и биле исклучиво назначени да управуваат со истото
- смее да се користи само под надзор

Овој уред не смеат да го употребуваат лица (вклучително и деца) со телесни или ментални ограничувања, или без доволно искуство и познавање.

Децата треба да бидат под надзор за да се осигурите дека не си играат со уредот.

Не употребувајте небезбедни работни методи.

Никогаш не го употребувајте уредот без филтер.

Во следните ситуации треба да го исклучите уредот и да го извлечете кабелот од струја:

- Пред чистење и одржување
- Пред замена на делови
- Пред правење измени на уредот
- Доколку истече пена или течност

Покрај овој прирачник и прописите за избегнување несреќи што важат во вашата

земја, треба да се водите и според прописите за безбедност и одговорна употреба.

Пред да започнат со работа, управувачите со уредот треба да се информираат за:

- управување со уредот
- опасностите предизвикани од вшмукуваниот материјал
- сигурното отстранување на апсорбируваниот материјал

### 1.3 Намена и прописно користење

Овој мобилен аспиратор е конструиран, развиван и внимателно тестиран за да работи ефикасно и безбедно секогаш кога се употребува правилно и според следните упатства.

Овој уред е исто така наменет за комерцијална употреба, на пример, во хотели, училишта, болници, фабрики, дуќани, канцеларии или други бизниси кои опфаќаат услуги на изнајмување производи како рентакар агенции и сл.

Несреќните случаи поради неправилна употреба може да ги спречи само корисникот.

**ПРОЧИТАЈТЕ ГИ И ВНИМАВАЈТЕ НА СИТЕ СОВЕТИ ЗА БЕЗБЕДНОСТА.**

Уредот е наменет за вшмукување на суви и незапаливи материјали и течности.

Секоја друга употреба важи за непрописна. Производителот не презема одговорност за штети од таква природа. Ризикот од таквата употреба е исклучиво само на корисникот. Прописната употреба се содржи од правилно користење на уредот, како и редовно одржување и редовно вршење поправки согласно прирачникот од производителот.

Уредот е наменет за вшмукување суви и незапаливи материјали и течности со AGW (Гранична вредност за работно место) > 1 mg/m<sup>3</sup>. Класа на прав L (IEC 60335-2-69).



Треба да се проверуваат филтрите кај уредите што се ограничени на класа на прав L.

Максималниот степен на пропустливост изнесува 1% и не постојат други посебни побарувања за отпадот.

Кога се чисти прашината, а аспираторот го издува воздухот во просторијата, тогаш таа просторија мора да има богато проветрување. Ве молиме внимавајте на прописите во вашата земја околу првото пуштање во употреба.

#### 1.4 Електричен приклучок

Уредот се приклучува со безбедносен прекинувач за резидуална струја.

Аранжирајте ги електричните делови (штекер, приклучок, поврзувања и продолжен кабел) на начин на кој ќе се земе предвид нивната класа на заштита.

Приклучоците и поврзувањата на кабелот за струја, како и продолжните кабли, мора да се непропустливи на вода.

#### 1.5 Продолжен кабел

Се употребуваат само продолжни кабли наведени од производителот или, пак, такви со повисоки вредности.

При употреба на продолжни кабли, мора да се внимава на минималниот дијаметар:

Должина на кабел	Пресек на кабел	
	< 16 A	< 25 A
до 20 m	1,5 mm <sup>2</sup>	2,5 mm <sup>2</sup>
20 до 50 m	2,5 mm <sup>2</sup>	4,0 mm <sup>2</sup>

#### 1.6 Гаранција

За гаранцијата важат нашите општи услови на тргување.

Производителот не е одговорен за штети коишто настанале поради неодобрени модификации на уредот, употреба на погрешни четки или употреба на самиот уред надвор од неговата предвидена намена.

### 1.7 Важни предупредувања

#### ПРЕДУПРЕДУВАЊЕ

 За да ја намалите опасноста од пожар, струен удар или повреди, прочитајте и следете ги сите совети и ознаки за безбедноста пред употребата. Овој уред е конструиран да биде безбеден кога се употребува за неговата функција на чистење. При оштетување

на електричните или механичките делови, уредот или додатоците мора да бидат поправени од квалификуван сервис или од производителот пред уредот повторно да се употребува за да се избегнат дополнителни оштетувања или повреди кај корисникот.

Не го оставајте уредот без надзор кога е приклучен. Исклучете го од струја кога не го употребувате или пред да вршите одржување.

Употребата на уредот во надворешна средина треба да се сведе на минимум.

Не употребувајте го уредот кога се оштетени кабелот за струја или штекерот. Извадете го приклучокот од штекерот со тоа што ќе го повлечете него, а не кабелот. Не смеете да ги допирате приклучокот или уредот со мокри раце. Пред да го извлечете од штекерот, исклучете го аспираторот за прав.

Не влечете го уредот по вас со влечење на кабелот и не носете го со подигање за кабелот. Кабелот не претставува

рачка. Внимавајте да не го натиснете кабелот или да не го влечете околу остри агли. Не поминувајте со уредот преку кабелот. Внимавајте на тоа кабелот да не дојде во допир со жешки површини.

Коса, откинати парчиња облека и делови од тело не смее да се носат во близина на отворите или движечките делови на уредот. Не употребувајте го уредот во случаи кога некој од отворите е блокиран, а нема предмети заглавени во отворите. За да евозможен проток на воздух, отворите треба да бидат без прав, влакна од ткаенини, коса и друг материјал.

Не употребувајте го надвор при ниски температури.

Не вшмукувајте запаливи или горечки течности како бензин. Не употребувајте го во близина на такви течности.

Во никој случај не вшмукувајте предмети што чадат или горат (на пример, цигари, жарчиња од дрва, жешка пепел).

Особено внимавајте кога чистите скалила.

Употребувајте го само кога е поставен филтерот.

Кога уредот не функционира правилно, не се вклучува или е оштетен, кога е во надворешна средина или паднал во вода, тогаш мора да се однесе на сервисер или кај дистрибутер.

Веднаш да се исклучи уредот кога ќе забележите пена или истекување течности.

Уредот не смее да се употребува како пумпа за вода. Уредот не е наменет за вшмукување на мешавина од вода и воздух.

Уредот се приклучува за заземјен штекер според законите. Штекерот и продолжниот кабел мора да имаат функционален заштитен спроводник.

Внимавајте да има доволно проветрување каде што работите.

Да не се употребува уредот за поткачување. Така може да се преврти и оштети. Опасност од повреди.

D
GB
F
NL
I
N
S
DK
FI
E
P
GR
SLO
HR
SK
CZ
PL
H
RO
BG
RUS
KAZ
EST
LV
LT
AL
MK
SR
UK
ZH
AR

## 1.8 Двоен изолирани уреди



### ВНИМАНИЕ

 Користете го само уредот како што е опишано во овој прирачник и само со додатоци препорачани од производителот.

Пред да го поврзете уредот, проверете дали напонот означен на табличката на тип одговара на напонот на мрежата (максимално дозволено отстапување од 10%).

Овој уред има двојна изолација. Користете само идентични резервни делови. Погледнете ги упатствата за сервисирање на двојно изолирани уреди.

За двојно изолирани уреди, наместо еден терен се користат два системи на изолација. Со двојно изолирани уреди, нема уред за заземјување и таков уред не треба да биде прикачен на уредот. Одржувањето на двојно изолиран уред бара најголема грижа и знаење на уредот. Затоа може да го изведуваат

само обучени сервисери. Резервните делови за двојно изолирани уреди мора да бидат идентични со деловите заменети со нив. Уред со двојна изолација е обележан со зборовите "ДВЕТНА ИНСУЛАЦИЈА" или "ДВЕНА ИНСУЛАЦИЈА". Етикетирањето на уредот може да го направи и симбол (квадрат на квадрат).

Овој уред има специјално дизајниран кабел за напојување. Ако е оштетено, тој мора да се замени со кабел од ист тип. Ова е достапно од овластени сервисни работилници и дилери и мора да бидат инсталирани од обучени техничари.

## 2 Совети за опасности

### 2.1 Електрични делови

#### ОПАСНОСТ

 Горниот дел на уредот содржи делови под напон.

Контакт со тие делови што се под напон може да доведе до тешки или смртоносни повреди.

1. Никогаш не прскајте го горниот дел со вода.

### ОПАСНОСТ

 Струен удар поради дефектен кабел за струја.

Допирањето на дефектен кабел за струја може да доведе до тешки или смртоносни повреди.

1. Не оштетувајте го кабелот за струја (не оптоварувајте го, влечете или виткајте).
2. Редовно проверувајте дали кабелот за струја е оштетен или има знаци на абеење.
3. Кога е оштетен електричниот кабел, мора да биде заменет од авторизиран дилер на Makita или друго квалификувано лице за да се избегнат опасности.
4. Во никој случај не мотајте го кабелот за струја околу рацете или други делови од телото.

## 2.2 Впивајте течности

### ВНИМАНИЕ

 Не апсорбирајте запаливи течности.

1. Секогаш проверувајте дали плутачот или ограничувачот на нивото на водата работи правилно пред да апсорбираат течности.
2. Се препорачува да користите посебен елемент на филтерот или заштита на филтерот.
3. Ако се појави пенење, веднаш прекинете ја работата и испразнете го резервоарот.

### 2.3 Опасен прав

### ПРЕДУПРЕДУВАЊЕ

 Вшмукувањето на опасни супстанции може да доведе до тешки или смртоносни повреди.

1. Следните супстанции не смее да се вшмукуваат со овој уред:
  - жешки материјали (цигари што горат, леплива пепел итн.)
  - запаливи, експлозивни или агресивни течности (на пр. бензин,

резредувачи, киселини, алкали итн.)

- запалив и експлозивен прав (на пр. магнезиумов или алуминиумски прав итн)

## 2.4 Делови и додатоци за замена

### ВНИМАНИЕ

 Користење на неоригинални резервни делови и додатоци може да ја компромитира безбедноста на уредот.

1. Да се користат само оригинални резервни делови и додатоци произведени од Makita. Резервните делови што служат за работна безбедност на корисникот или функционирање на уредот се следните:

Опис	Бр. на нарачка
Елемент на филтер, 1 парче	P-70219
Vlies-филтер кеса, 5 парчиња	P-72899
Кеса за отпадоци, 5 парчиња	P-70297

## 2.5 Средини со опасност за експлозии и пожари

### ВНИМАНИЕ

 Овој уред не е наменет за употреба во средини со опасност за експлозии и пожари или други такви средини во коишто може да настанат опасности поради нестабилни течности или запаливи гасови или, пак, влага.

## 2.6 Функција на дување

### ПРЕДУПРЕДУВАЊЕ

 Аспираторот има една функција на дување, односно за издувување на непристапните места или за сушење на горните површини од влажните објекти. Издувниот воздух не смее неконтролирано да ги исполнува просториите. При употреба на функцијата за дување секогаш да се користи чисто црево. Излезената прашина може да биде опасна по здравје. Да не се користи функцијата за дување во затворени простории.

## 3 Користење и работа

### ВНИМАНИЕ



Оштетувања поради неправилен напон на мрежата.

Кога уредот е приклучен на погрешен напон, може да дојде до оштетувања.

1. Внимавајте на тоа означениот напон на фабричката плочка да одговара со напонот на локалната мрежа.

### 3.1 Стартување и ракување со уредот

1. Поставете го прекинувачот во позиција 0 (исклучено).
2. Осигурете се дека е поставен предвидениот филтер.
3. Приклучете го цревето за вшмукување во отворот за вшмукување: Туркајте го цревето сè додека не се фиксира во отворот.
4. Поврзете ги обете цевки со рачката од цревето: Вртете ги цевките за да се осигурите дека се поврзани.
5. Поставете ја млазницата на цевката. Изберете млазница што ќе одговара на материјалот што треба да се вшмукува.
6. Ставете го приклучокот во штекерот.
7. Стартувајте го моторот: Поставете го прекинувачот во позиција I.

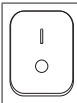

Позиција на прекинувач, I:  
Вклучување на уредот

Позиција на прекинувач 0:  
Исклучување на уредот.

### 3.2 Чистење на филтер елементот – Push&Clean

Кога капацитетот на вшмукување се намалува:

1. Се активира аспираторот.
2. Со површината на дланката се затвораат отворите на распрскувачот или цревето за вшмукување.
3. Копчето за активација на чистење на филтерот да се притисне најмалку три пати на секои 2 секунди. Ламелите на елементите за филтерот се чистат со воздушниот проток од наталожениот прав.
4. Кога капацитетот на вшмукување е премал по чистење на филтерот: Заменете го филтерот.

### 3.3 Вшмукување течности

#### ВНИМАНИЕ



Уредот има систем на пловак со којшто се исклучува протокот на воздух на уредот

кога е постигната максималната граница на течности.

1. Во таков случај треба да го исклучите уредот.
2. Исклучете го од штекер и испразнете го резервоарот.
3. Вшмукувајте течности само кога се поставени пловакот и филтерот.
4. Не вшмукувајте запаливи течности.
5. Секогаш вадете го филтерското кесе и кесето за еднократна употреба за да го проверите пред вшмукувањето на течности за системот на пловак да може да функционира правилно.
6. Доколку се создава пена, веднаш приспособете ја работата и испразнете го резервоарот.
7. Редовно чистете го системот на пловак и проверувајте го дали е оштетен.

Пред да го празните резервоарот, извадете го приклучокот од штекерот. Извадете го цревето од отворот за вшмукување. Отворете ги страничните стеги за затворање на горниот дел на моторот за да го извадите долниот дел на стегите за затворање. Извадете го горниот дел на моторот од резервоарот. Празнете го резервоарот по секое вшмукување течности. Исклучете го резервоарот и системот на пловак.

За да го испразните резервоарот доволно е да го превртите наназад или на страна. Истурете ги течностите во одвод или сл.

Повторно поставете го горниот дел на моторт врз резервоарот. Затворете ги страничните стеги за затворање.

Со насилни потреси и движења можете несакано да го активирате системот на пловак. Во тој случај исклучете го уредот и почекајте три секунди за системот да може да се ресетира. Потоа повторно можете да го вклучите уредот.

### 3.4 Вшмукување суви супстанции

#### ВНИМАНИЕ



Вшмукување суви супстанции опасни по околината.

Кога се вшмукуваат такви супстанции постои опасност по околината.

1. Вшмукуаното треба да се отстрани во отпад според прописите.

Пред да го празните резервоарот по вшмукувањето суви супстанции, извадете го приклучокот од штекерот. Отворете ги страничните стеги за затворање на горниот дел на моторот за да го извадите долниот дел на стегите за затворање. Извадете го горниот дел на моторот од резервоарот.

**Главен филтер:** Проверете го филтерот. Истресете, исчеткајте или измијте го филтерот кога го чистите. Филтерот треба да биде сув пред повторно да се употребува.

**Кеса за прав:** Проверете дали е полна кесата за прав. Кога е полна, заменете ја. Отстранете ја старата кеса за прав. Ставете ја новата кеса за прав со ставање на картонската прирабница со гумената мембрана на отворот за вшмукување. Внимавајте притоа да ја турнете гумената мембрана преку задебелувањето на отворот за вшмукување.

**По празнење:** Повторно поставете го горниот дел на моторот врз резервоарот. Затворете ги страничните стеги за затворање. Секогаш мора да се става филтерот во уредот кога се вшмукуваат суви супстанции. Силата на вшмукување на уредот зависи од големината и квалитетот на филтрите и кесите за прав. Затоа мора да се употребуваат само оригинални филтри и кеси за прав.

## 4 По употреба на уредот

### 4.1 По употреба

Секогаш исклучувајте го од струја кога не го користите. Намотајте го кабелот на уредот. Кабелот за струја можете да го намотате околу горниот дел на моторот или резервоарот. Одредени верзии имаат држачи и полици за додатни делови.

### 4.2 Транспорт

1. Сите механизми за затворање треба да бидат активирани пред транспорт.
2. Да не се навалава уредот кога во контејнерот со нечистотии се наоѓа течност.
3. Не употребувајте крански куки за подигање на уредот.

### 4.3 Складирање

#### ВНИМАНИЕ



Чувајте го уредот на суво место заштитено од дожд и мраз. Овој уред треба да биде складиран во внатрешност на зграда.

### 4.4 Рециклирање на уредот

Уредот што веќе не се употребува треба да се направи да биде неоперативен.

1. Не треба да биде приклучен во струја.
2. Исечете го кабелот за струја.
3. Не фрлајте го уредот заедно со домашниот отпад.



Согласно Директивата на ЕУ 2012/19/ЕГ за искористени електрични и електронски уреди, уредот со електрични или електронски делови треба да се демонтира и сите делови да се фрлат одделно, односно да се рециклираат на еколошки начин.

## 5 Одржување

### 5.1 Редовно одржување и инспекции

Редовното одржување и инспекциите на уредот мора да се вршат од квалификувани лица со земање предвид на применливите прописи за тоа. Особено редовно мора да се проверуваат заштитниот спроводник, отпорникот за изолација и состојбата на кабелот за приклучување.

Во случај на оштетувања, уредот треба да се тргне од употреба и целосно да се провери и поправи од авторизиран сервисер.

Треба да се изведуваат технички инспекции најмалку еднаш годишно од техничар на Makita или друго назначено лице при што се проверуваат филтерот, пропуштивоста на воздух и механизмите на регулација.

### 5.2 Одржување

Секогаш исклучувајте го од струја кога се врши одржување. Пред употреба на уредот треба да се внимава напонот и фреквенцијата на мрежата да соодветствува со податоците од фабричката табличка.

Уредот е конструиран за постојана и тешка работа. Во зависност од времето на работа, филтерот за прав мора да се менува. Резервоарот треба да се одржува чист. Притоа употребувајте сува крпа и малку политура.

Кога се врши одржување и чистење на аспираторот за прав, треба да се внимава да не се предизвикаат опасни ситуации за персоналот за одржување како и другите лица. Во областа за одржување:

- да се употребува присилно вентилирање со филтри
- да се носи заштитна облека
- областа за одржување да се чисти на тој начин што во околината не смеат да навлезат опасни материјали

Додека се врши одржување и поправки, сите контаминирани делови што не се доволно исчистени може:

- да се спакуваат во кеси што се добро затворени
- да се фрлат во отпад согласно важечките прописи за такви материјали



За детали околу Aftersales-Service станете во контакт со вашиот дистрибутер или сервисот на Makita во вашата земја. Види задна страна на овој документ.

## 6 Дополнителни информации

### 6.1 Декларација за усогласеност од ЕУ

Ние како производител со деловна адреса

**Makita Europe N.V.**  
**Jan-Baptist Vinkstraat 2**  
**3070 Kortenberg**  
**BELGIUM**

овластуваме Hiroshi Tsujimura за составување на техничката датотека и изјавуваме под наша одговорност дека производот е во согласност со релевантните директиви на ЕУ.

Производ: Правосмукалка  
 Тип: VC2000L

Релевантни директиви на ЕУ:  
 2006/42/EG, 2014/30/EU, 2011/65/EU

Применети усогласени стандарди:  
 EN 60335-1:2012+A11:2014 EN 60335-2-69:2012  
 EN 55014-1:2006+A1:2009+A2:2011  
 EN 55014-2:2015  
 EN 61000-3-2:2014  
 EN 61000-3-3:2013  
 EN 50581:2012

Kortenberg, Belgium 11.02.2020  
 Hiroshi Tsujimura



**Director - Makita Europe N.V.**

D
GB
F
NL
I
N
S
DK
FI
E
P
GR
SLO
HR
SK
CZ
PL
H
RO
BG
RUS
KAZ
EST
LV
LT
AL
<b>MK</b>
SR
UK
ZH
AR

D  
GB  
F  
NL  
I  
N  
S  
DK  
FI  
E  
P  
GR  
SLO  
HR  
SK  
CZ  
PL  
H  
RO  
BG  
RUS  
KAZ  
EST  
LV  
LT  
AL  
MK  
SR  
UK  
ZH  
AR

Makita VC2000L

**6.2 Технички податоци**

Makita VC2000L							
		EU	GB		CH	US	
Напон на мрежа		V	220-240V	230V	110V	230V	120V
Моќ на вшмукување P <sub>IEC</sub>		W	1000	1000	1000	1000	1000
Фреквенција на мрежа		Hz	50/60	50/60	50/60	50/60	50/60
Заштита		A	16	13	16	10	15
Степен на заштита (влажност, прашина)		IP24					
Класа на заштита (електрична)		II □		II □	II □	II □	II □
Проток на воздух		m <sup>3</sup> /h (l/min) cfm	216 (3600) 127				
Негативен притисок		hPa mbar	210 210				
Мерење ниво на притисок на површински звук на растојание 1 m, EN 60704-1		dB(A) ±2	72				
Ниво на бучава		dB(A) ±2	64				
Волумен на резервоар	макс.	l (UKgal/USgal)	20 (4,4 / 5,3)				
	прашина	l (UKgal/USgal)	16 (3,5 / 4,2)				
	вода	l (UKgal/USgal)	13 (2,9 / 3,4)				
Коефициент на безжична интерференција		55014-1					
Класа на прав		L					
Вибрации ISO 5349		m/s <sup>2</sup> ±1	<1,5				
Димензии (должина / ширина / висина)		mm	375 / 385 / 505				
тежина		kg	7,5				

Спецификациите може да претрпат измена без претходно навестување.

# Кратко упутство за употребу **Садржај**

## Командни елементи

- 1 Кука за црево
- 2 Фиока за прибор
- 3 Push&Clean
- 4 Ручица
- 5 Прекидач
- 6 Управљиви тачкићи
- 7 Суд
- 8 Усисно грло
- 9 Затворена комора

## Илустровано кратко упутство

Илустровано кратко упутство треба да вам помогне код пуштања у рад, употребе и складиштења уређаја. Водич је подељен у 3 дела који су представљени симболима:

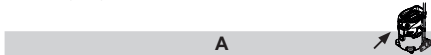

### Припрема

- A1 - Распакивање прибора
- A2 - Постављање филтер кесе
- A3 - Прикључивање црева
- A4 - Rohr befestigen
- A5 - Постављање прибора

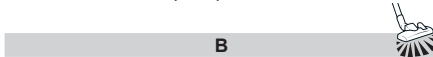

### Руковање и рад

- B1 - Празан контејнер
- B2 - Функција дувања
- B3 - Чисти филтерски елемент – Push&Clean
- B4 - Кабл за складиштење
- B5 - црево за складиштење



### Одржавање

- C1 - Замена филтер кесе
- C2 - Замена филтера

<b>1 Сигурносна упутства</b>	<b>276</b>
1.1 Означавање напомена	276
1.2 Упутства за употребу	276
1.3 Намена и наменска употреба	276
1.4 Електрични прикључак	277
1.5 Продужни водови	277
1.6 Гаранција	277
1.7 Важна упозорења у вези употребе	277
1.8 Уређаји са двоструком изолацијом	279
<b>2 Напомене о опасностима</b>	<b>279</b>
2.1 Електрични делови	279
2.2 Апсорбирају течности	280
2.3 Опасна прашина	280
2.4 Резервни делови и опрема	281
2.5 Окружење у којем постоји потенцијална опасност од експлозија или настанка пожара	281
2.6 Функција дувања	281
<b>3 Руковање и рад</b>	<b>282</b>
3.1 Покретање и руковање уређајем	282
3.2 Чишћења улошка филтера – Push&Clean	282
3.3 Мокро усисавање	282
3.4 Усисавање сувих материја	282
<b>4 Након употребе уређаја</b>	<b>283</b>
4.1 Након употребе	283
4.2 Транспорт	283
4.3 Складиштење	283
4.4 Рециклажа уређаја	283
<b>5 Одржавање</b>	<b>283</b>
5.1 Редовно одржавање и контрола	283
5.2 Одржавање	283
<b>6 Додатне информације</b>	<b>284</b>
6.1 ЕУ изјава о усклађености	284
6.2 Технички подаци	284



# 1 Сигурносна упутства



Пре него што овај уређај пустите у рад, обавезно прочитајте ово упутство за употребу и чувајте га у близини на дохват руке.

## Додатне информације

Додатне информације у вези уређаја можете пронаћи на интернет страни: [www.makita.com](http://www.makita.com).

У случају да имате питања обратите се вашем Makita сервису у вашој држави.

Види полеђину овог документа.

### 1.1 Означавање напомена

#### ОПАСНОСТ



Означава опасну ситуацију која доводи до тешких повреда или до смртног исхода.

#### УПОЗОРЕЊЕ



Означава опасну ситуацију која може да доведе до тешких повреда или до смртног исхода.

#### ОПРЕЗ



Означава опасну ситуацију која може да доведе до лаких повреда.

### 1.2 Упутства за употребу

Уређај

- смеју да користе само особе упућене у исправан начин употребе, са изричитим налогом за коришћење овог уређаја
- је дозвољено користити само под надзором

Овај уређај не смеју да користе лица (укључујући децу) са телесним или менталним ограничењима или са недовољним искуством и знањем.

Деца морају бити под надзором како не би могла да се играју уређајем.

Немојте да користите несигурне методе рада.

Никада немојте да користите уређај без филтера.

У следећим ситуацијама неопходно је уређај искључити и извући утикач из струје:

- Пре чишћења и одржавања
- Пре замене делова
- Пре измена на уређају
- Ако дође до стварања пене или до цурења течности

Поред упутства и прописа у вези заштите од незгода у Вашој држави потребно је да се придржавате и прописа у вези сигурности у раду и да се одговорно понашате код употребе уређаја.

Особље задужено за руковање уређајем треба пре почетка рада да се информише о:

- начину руковања уређајем
- о опасностима које произилазе од материјала који се усисава
- о сигурном уклањању усисаног материјала

### 1.3 Намена и наменска употреба

Овај мобилни усисивач је тако конструисан, развијен и пажљиво тестиран да ради ефикасно и сигурно када се исправно одржава и користи према следећим упутствима.

Овај уређај је намењен и за комерцијалну употребу, као што је у хотелима, школама, болницама, фабрикама, продавницама, канцеларијама или за комерцијално изнајмљивање.

Настанак незгода на основу погрешне употребе може да се спрече само од стране корисника.

**ПРОЧИТАЈТЕ И ПРИДРЖАВАЈТЕ СЕ СВИХ СИГУРНОСНИХ УПУТСТАВА.**

Уређај може да се користи за прихват сувих, незапаљивих материја и течности.

Свака другачија употреба сматра се ненаменском. Произвођач не преузима никакву одговорност за штете настале на основу такве употребе. Ризик за такву употребу лежи на кориснику. Наменска употреба обухвата исправну употребу, као и редовно одржавање и поправке према упутствима произвођача.

Уређај може да се користи за прихват сувих, незапаљивих материја и течности са граничном вредношћу на радном месту од  $> 1 \text{ mg/m}^3$ . Категорија прашине Л (IEC 60335-2-69).



Код уређаја који су предвиђени за категорију прашине Л извршена је провера материјала филтера. Максимални степен пропуштања износи 1 %, а не постоје никакви посебни захтеви који морају бити испуњени у вези уклањања.

Код употребе уређаја за уклањање прашине потребно је пазити на довољну размену ваздуха када се издувни ваздух испушта у просторији. Молимо Вас пре пуштања у рад обратите пажњу на важеће прописе.

#### 1.4 Електрични прикључак

Прикључите уређај преко FID заштитне склопке.

Електричне делове (утичнице, утикаче и све прикључке и продужне водове) распоредите тако да буде испоштована заштитна категорија.

Прикључци и спојевии струјних каблова и продужних водова морају бити водонепропусни.

#### 1.5 Продужни водови

Користите само продужне водове са или већим спецификацијама наведеним од стране произвођача.

Код употребе продужних водова обратите пажњу на минимални пресек:

Дужина кабла	Пресек кабла	
	< 16 А	< 25 А
до 20 m	1,5 mm <sup>2</sup>	2,5 mm <sup>2</sup>
20 до 50 m	2,5 mm <sup>2</sup>	4,0 mm <sup>2</sup>

#### 1.6 Гаранција

За ову гаранцију важе наши општи услови пословања.

Произвођач не одговара за штете настале услед недозвољене модификације на уређају, употребу погрешних четки или употребу уређаја за непредвиђену намену.

### 1.7 Важна упозорења у вези употребе

#### УПОЗОРЕЊЕ

 Да би се смањила опасност од настанка ватре, струјног удара или повреда молимо Вас прочитајте и придржавајте се пре употребе сигурносног упутства и ознака. Уређај је тако конструисан да је сигуран када се користи за наведене функције чишћења. Код оштећења електричних или механичких делова потребно је уређај,

односно прибор сервисирати у за то овлашћеном сервису или од стране произвођача пре него што се уређај поново користи како би се избегло да дође до даљих оштећења на уређају и повређивања корисника.

Немојте напустати уређај када је прикључен. У случају некоришћења или одржавања извуците утикач.

Употреба уређаја на отвореном треба да се ограничи на минимум.

Немојте да користите уређај када су оштећени доводни кабел или утикач за струју. За извлачење утикача за струју из утичнице повлачите сам утикач, а не кабел. Немојте утикач или уређај да хватате мокрим рукама. Пре извлачење утикача за струју искључите устисивач.

Немојте да вучете за собом уређај за кабел или да го носите за кабел. Немојте кабел да користите као ручицу. Пазите да не дође до прикљештења кабла или до његовог превлачења преко оштрих углова или ивица. Немојте овим

уређајем да прелазите преко кабла. Обратите пажњу да кабел не дође у контакт са врелим површинама.

Никада немојте лабаве делове одеће или делове тела да приближавате до отвора или покретних делова уређаја. Немојте да користите уређај ако је један од отвора блокиран, а немојте да стављате никакве предмете у отворе. Одржавајте отворе чистим од прашине, труња, косе и осталог материјала који би ометао проток ваздуха.

Не користити у спољашњем простору на ниским температурама.

Немојте да користите запаљиве или течности које горе као што је бензин. Немојте да користите у просторима где постоје такве течности.

Ни у ком случају немојте да усисавате предмете који горе (као што су нпр. цигарете, шибице, врели пепео).

Будите посебно пажљиви када чистите степенице.

Уређај користите само када је постављен филтер.

Када уређај не ради, пао са висине или се оштетио, стајао на отвореном или упао у воду, потребно је да га однесете у сервис или код продавца.

Уређај искључите одмах у случају да дође до стварања пене или цурења течности.

Уређај не сме да се користи као пумпа за воду. Уређај је погодан за усисавање мешавине ваздуха и воде.

Уређај мора да се прикључи на исправну уземљену утичницу за струју. Утичница за струју и продужни кабел морају да поседују функционално исправни заштитни вод.

Обезбедите довољну вентилацију на радном месту.

Уређај немојте да користите као степеник или мердевине. Уређај може да се преврне или оштети. Опасност од повређивања.

## 1.8 Уређаји са двоструком изолацијом

### ОПРЕЗ

 Уређај користите само како је описано у овом приручнику и само са додацима који је препоручио произвођач.

Пре спајања уређаја проверите да ли напон наведен на типској плочици одговара мрежном напону (дозвољено максимално одступање од  $\pm 10\%$ ).

Овај уређај има двоструку изолацију. Користите само идентичне резервне делове. Погледајте упутства за сервисирање уређаја са двоструком изолацијом.

За двоструко изоловане уређаје користе се два система изолације уместо једног тла. Са двоструко изолованим уређајима не постоји уређај за уземљење и такав уређај не би требао бити прикључен на уређај. Одржавање уређаја са двоструком изолацијом захтева максималну бригу и знање о уређају. Због тога га могу изводити само обучени

сервисни техничари. Резервни делови за двоструко изоловане уређаје морају бити идентични деловима који су замењени. Уређај са двоструком изолацијом означен је речима "ДВОСТРУКА ИЗОЛАЦИЈА" или "ДВОСТРУКА ИЗОЛАЦИЈА". Означавање уређаја се такође може извршити симболом (у квадрату).

Овај уређај поседује посебно дизајнирани кабл за напајање. Ако је оштећен, мора га заменити каблом истог типа. Ово је доступно од овлашћених сервисних радионица и дистрибутера, а морају их инсталирати обучени техничари.

## 2 Напомене о опасностима

### 2.1 Електрични делови

#### ОПАСНОСТ

 Горњи део уређаја садржи делове који су под напоном.

Контакт са деловима који су под напоном може да доведе

до тешких повреда, па чак и до смртног исхода.

1. Никада немојте поливати воду на горњи део.

## ОПАСНОСТ

 Струјни удар услед неисправног кабла за струју.

Додиривање неисправног електричног кабла може узроковати тешке повреде или довести до смртног исхода.

1. Немојте да оштетите струјни кабел (немојте да га оптеретите, повлачите или савијате).

2. Редовно проверавајте да ли је струјни кабел оштећен или на њему има знакова старења.

3. Ако је електрични кабел оштећен потребно је да се замени од овлашћеног Makita трговца или другог квалификованог лица како би се избегле опасности.

4. Ни у ком случају немојте да мотате струни кабел око прста или других делова тела.

## 2.2 Апсорбирају течности

### ОПРЕЗ

 Не упијати никакве запаљиве течности.

1. Увек проверите да ли плутач или ограничивач нивоа воде правилно раде пре упијања течности.
2. Препоручује се употреба засебног филтарског елемента или заштите филтра.
3. Ако дође до пењења, одмах зауставите рад и испразните резервоар.

### 2.3 Опасна прашина

### УПОЗОРЕЊЕ

 Усисавање опасних материја може узроковати тешке повреде или довести до смртног исхода.

1. Следеће материје не смеју да се усисавају овим уређајем:
  - ужарене материје (запаљене цигарете, врео пепео итд.)
  - запаљиве, експлозивне или агресивне течности (нпр. бензин, растварачи, киселине, базе итд.)



- запаљива, експлозивна прашина (нпр. прашина магнезијума или алуминијума итд.)

## 2.4 Резервни делови и опрема

### УПОЗОРЕЊЕ

 Употреба резервних делова и опреме који нису оригинални могу негативно утицати на сигурност уређаја.

1. Користите само оригиналне резервне делове и опрему произведене од стране предузећа Makita. Резервни делови који су важни за радну безбедност руковаоца или функцију уређаја су наведени у наставку:

Опис	Каталошки бр.
Уложак филтера, 1 комад	P-70219
Флис филтер кеса, 5 комада	P-72899
Кеса за уклањање, 5 комада	P-70297

## 2.5 Окружење у којем постоји потенцијална опасност од експлозија или настанка пожара

### УПОЗОРЕЊЕ

 Овај уређај није намењен за употребу у окружењу у којем постоји потенцијална опасност од експлозија или настанка пожара или у окружењима у којима може услед течности које испаравају или запаљивих гасова или испарења да настану такве опасности.

## 2.6 Функција дувања

### УПОЗОРЕЊЕ

 Усисивач има функцију дувања за издувавање места којима се тешко прилази или за сушење површина влажних предмета. Никада немојте неконтролисано да уводите ваздух који се издувава у просторије. Код употребе функције дувања користите увек чисто црево. Подигнута прашина може да утичегативно на здравствено стање. Никада немојте да користите

## функцију дувања у затвореним просторијама.

### 3 Руковање и рад

#### ОПРЕЗ

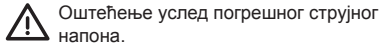

Ако се уређај прикључи на погрешни струјни напон може да дође до његовог оштећивања.

1. Проверите да ли се подаци у вези напона назначени на типској табели поклапају са вредностима напона ваше локалне струјне мреже.

#### 3.1 Покретање и руковање уређајем

1. Поставите прекидач у положај 0 (искљ.).
2. Проверите да ли је у уређају постављен одговарајући филтер.
3. Прикључите усисно црево на усисно грло: Црево притисните тако да чврсто налегне на усисно грло.
4. Повежите обе цеви са ручицом за црево: Окрећите цеви како би били сигурни да су добро повезани.
5. Поставите млазницу на цев. Изаберите млазницу која је одговарајућа у односу на материјал који се усисава.
6. Утакните утикач у утичницу за струју.
7. Покрените мотор: Поставите прекидач у положај I.

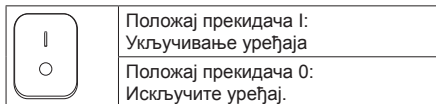

#### 3.2 Чишћења улошка филтера – Push&Clean

Ако пусти усисни вод:

1. Укључите усисивач.
2. Затворите дланом млазнице и отворе црева за усисавање.
3. Притисните дугме за чишћење филтера најмање три пута на по 2 секунде. Ламеле улошка филтера се услед тако насталог струјања ваздуха чисте од наслага прашине.
4. Ако је премала снага усисавања након чишћења филтер: Замена филтера.

#### 3.3 Мокро усисавање

##### ОПРЕЗ

Уређај поседује систем пловка који искључује проток ваздуха кроз уређај када се достигне максимална напуњеност течности.

1. У том случају искључите уређај.
2. Извуците утикач и испразните суд.
3. Усисавајте течности само у случају да је постављен пловак и филтер.
4. Немојте да усисавате течности које могу да се запале.
5. Пре усисавања течности увек уклоните филтер кесу и кесу за уклањање и проверите да ли исправно ради систем пловка.
6. У случају да дође до настанка пене престаните са радом и испразните резервоар.
7. Редовно чистите систем пловка и проверавајте да ли није оштећен.

Пре пражњења суда извуците утикач за струју из утичнице. Извуците црево са усисног грла. Отворите бочне причврсне стезалке горњег дела мотора, тако што ћете да извучете доњи део причврсних стезалки. Скините горњи део мотора са суда. Након мокрог усисавања испразните суд. Очистите суд и систем пловка.

За пражњење суда нагните га уназад или у страну. Сипајте течност у сливник или у нешто слично.

Поставите поново горњи део мотора на суд. Затворите бочне стезалке.

Јачи покрети могу да доведу до ненамерног активирања система пловка. У том случају искључите уређај и сачекајте три минута како би се систем ресетовао. Након тога поново укључите уређај.

#### 3.4 Усисавање сувих материја

##### ОПРЕЗ

Усисавање материја опасних по животну средину.

Ако се такве материје усисавају постоји опасност по загађење животне средине.

1. Уклоните усисани отпад у складу са прописима.

Пре пражњења након сувог усисавања извуците утикач за струју из утичнице. Отворите бочне причврсне стезалке горњег дела мотора, тако што ћете да извучете доњи део причврсних стезалки. Скините горњи део мотора са суда.

**Главни филтер:** Проверите филтер. Очистите филтер истресањем, четкањем или прањем. Пре употребе сачекајте да се филтер осуши.

**Кеса за усисавање прашине:** Проверите колико је напуњена кеса за усисавање прашине. Ако је кеса за усисавање прашине пуна замените је. Уклоните стару кесу за усисавање прашине. Поставите нову кесу за усисавање прашине тако што ћете картонски део са гуменом мембраном да поставите на усисно грло. Пазите на то да гумена мембрана пређе преко задебљаног дела на усисном грлу.

**Након пражњења:** Поставите поново горњи део мотора на суд. Затворите бочне стезаљке. Код сувог усисавања потребно је да је увек намонтиран филтер у уређају. Учинак усисавања зависи од величине и квалитета филтера и кеса за усисавање прашине. Због тога увек користите оригиналне филтере и кесе за усисавање прашине.

## 4 Након употребе уређаја

### 4.1 Након употребе

Увек извучите утикач за струју када се уређај не користи. Намотајте кабел тако да са намотавањем започнете од уређаја. Кабел за струју може да се намота преко горњег дела мотора или суда. Неке верзије поседују држаче или оставе за додатни прибор.

### 4.2 Транспорт

1. Пре транспорта уређаја затворите све затвараче.
2. Немојте уређај превртати када се у посуди за прихват прљавштине налази течност.
3. Немојте да користите дизалицу са куком за подизање уређаја.

### 4.3 Складиштење

#### ОПРЕЗ



Уређај чувајте на сувом, од кише и мрза заштићеном месту. Овај уређај мора да се сачува у унутрашњости зграде.

### 4.4 Рециклажа уређаја

Уређај који више није за употребу треба да се учини неупотребљивим.

1. Искључите уређај са струјне мреже.
2. Исеците кабел за струју.
3. Немојте електричне уређаје да уклањате заједно са отпадом из куће.



Према смерници ЕУ 2012/19/ЕЗ везаној за коришћене електричне и електронске уређаје постоји обавеза да се уређаји са електричним и електронским деловима уклоне засебно и еколошки рециклирају.

## 5 Одржавање

### 5.1 Редовно одржавање и контрола

Редовно одржавање и контрола уређаја морају да се обаве од стране квалификованог особља уз поштовање одговарајућих прописа. Потребно је поготово редовно проверавати заштитне водове, отпор изолације и стање прикључних каблова.

У случају налажења оштећења потребно је уређај ставити ван употребе и проверити потпуно и поправити га у овлашћеном сервису.

Бар једном годишње је потребно да техничар предузећа Makita или за то обучено лице обави техничку контролу код које ће се проверити и филтер, заптивеност по питању пропуштања ваздуха и механизам регулације.

### 5.2 Одржавање

Пре почетка одржавања извучите утикач за струју. Пре употребе обратите пажњу на то да ли напон и фреквенција струје одговарају натпису на табlici са ознаком типа.

Уређај је конструисан за константно тежак рад. У зависности од времена рада потребно је мењати филтере за усисавање прашине. Држите суд чистим. Користите за то суву крпу и политиру у облику спреја.

Током одржавања и чишћења усисивача потребно је обратити пажњу на то да не дође до настанка опасности по особље задужено за одржавање и друга лица.

У области одржавања:

- Поставите принудну вентилацију заједно са филтером
- Носите заштитну одећу
- Очистите област одржавања тако да не може да дођи до ослобађања опасних супстанци у околину

Током одржавања и поправке потребно је све контаминирани делове који се нису могли очистити:

- Запаковати у добро заптивене кесе
- Уклонити према важећим прописима за одговарајуће материје

Појединости у вези корисничког сервиса након продаје можете сазнати код Вашег продавца или Makita сервису ваше државе. Види полеђину овог документа.



## 6 Додатне информације

### 6.1 ЕУ изјава о усклађености

Ми као произвођач са пословном адресом

**Makita Europe N.V.**  
**Jan-Baptist Vinkstraat 2**  
**3070 Kortenberg**  
**BELGIUM**

овлашћујемо Hiroshi Tsujimura за састављање техничког досијеа и изјављујемо на нашу искључиву одговорност да је производ у складу са релевантним ЕУ директивама.

Производ: Усисивач

Тип: VC2000L

Релевантне ЕУ директиве:

2006/42/ЕЗ, 2014/30/ЕУ, 2011/65/ЕУ

Примењени хармонизовани стандарди:

EN 60335-1:2012+A11:2014

EN 60335-2-69:2012

EN 55014-1:2006+A1:2009+A2:2011

EN 55014-2:2015

EN 61000-3-2:2014

EN 61000-3-3:2013

EN 50581:2012

Kortenberg, Belgium 11.02.2020

Hiroshi Tsujimura



**Director - Makita Europe N.V.**

### 6.2 Технички подаци

Makita VC2000L						
		EU	GB	CH	US	
Мрежни напон	V	220-240V	230V	110V	230V	120V
Потрошња снаге P <sub>IEC</sub>	W	1000	1000	1000	1000	1000
Мрежна фреквенција	Hz	50/60	50/60	50/60	50/60	50/60
Осигурачи	A	16	13	16	10	15
Степен на заштита (влажност, прашина)		IP24				
Класа на заштита (електрична)		II □	II □	II □	II □	II □
Проток на воздух	m <sup>3</sup> /h (l/min) cfm	216 (3600) 127				
Подпритисак	hPa mbar	210 210				
Ниво звучног притиска мерне површине на 1 m растојање, EN 60704-1	dB(A) ±2	72				
Бука током рада	dB(A) ±2	64				
Запремина суда	макс.	l (UKgal/USgal)				
	прашина	l (UKgal/USgal)				
	вода	l (UKgal/USgal)				
Ометање радио таласа		55014-1				
Категорија прашине		L				
Вибрации ISO 5349	m/s <sup>2</sup> ±1	<1,5				
Димензији (должина / ширина / висина)	mm	375 / 385 / 505				
тежина	kg	7,5				

Задржавамо право на измене техничких података без претходне најаве.

# Коротка інструкція з використання

## Елементи управління

- 1 Гак для шланга
- 2 Відсік для приладдя
- 3 Push&Clean
- 4 Ручка
- 5 Перемикач
- 6 Коліщатка
- 7 Контейнер
- 8 Впускний штуцер
- 9 Фіксатор

## Ілюстрована коротка інструкція з використання

Ілюстрована коротка інструкція з використання допоможе під час запуску, використання та зберігання приладу. Посібник підрозділяється на 3 розділи, які представлені символами:

**A**



### Підготовка

- A1 - Розпакуйте приладдя
- A2 - Вставте фільтр-мішок
- A3 - Підключіть всмоктувальний шланг
- A4 - Підключення всмоктувальної трубки
- A5 - Встановіть скобу

**B**



### Обслуговування та експлуатація

- B1 - Спорожнити резервуар
- B2 - Функція обдування
- B3 - Очищення фільтрувального елемента – Push&Clean
- B4 - Зберігання кабелю
- B5 - Зберігання всмоктувального шланга

**C**



### Технічне обслуговування

- C1 - Замінити фільтр-мішок
- C2 - Замінити фільтр

## Зміст

<b>1</b>	<b>Вказівки з техніки безпеки</b> .....	<b>286</b>
1.1	Позначення вказівок.....	286
1.2	Інструкція з використання .....	286
1.3	Призначення та належне використання .....	286
1.4	Електричне підключення.....	287
1.5	Подовжувач.....	287
1.6	Гарантія .....	287
1.7	Важливі попереджувальні вказівки ..	287
1.8	Пристрої з подвійною ізоляцією .....	289
<b>2</b>	<b>Попередження про небезпеку</b> .....	<b>290</b>
2.1	Електричні деталі .....	290
2.2	Поглинають рідини .....	290
2.3	Небезпечний пил .....	291
2.4	Запасні частини та приладдя .....	291
2.5	Потенційно вибухонебезпечні або легкозаймисті середовища .....	291
2.6	Функція обдування.....	291
<b>3</b>	<b>Обслуговування та експлуатація</b> .....	<b>292</b>
3.1	Пуск та обслуговування приладу.....	292
3.2	Очищення фільтрувального елемента– Push&Clean .....	292
3.3	Вологе всмоктування .....	292
3.4	Всмоктування сухих речовин.....	293
<b>4</b>	<b>Після використання приладу</b> .....	<b>293</b>
4.1	Після використання .....	293
4.2	Транспортування .....	293
4.3	Зберігання .....	293
4.4	Утилізація приладу.....	293
<b>5</b>	<b>Технічне обслуговування</b> .....	<b>293</b>
5.1	Регулярне технічне обслуговування та огляд.....	293
5.2	Технічне обслуговування .....	293
<b>6</b>	<b>Додаткова інформація</b> .....	<b>294</b>
6.1	Декларація відповідності ЄС .....	294
6.2	Технічні дані .....	295

# 1 Вказівки з техніки безпеки



Перед вмиканням приладу обов'язково прочитати цю інструкцію та зберігати її під рукою.

## Додаткова інформація

Щоб отримати більш детальну інформацію про прилад, відвідайте наш веб-сайт [www.makita.com](http://www.makita.com).

За наявності питань, будь-ласка, звертайтеся до служби Makita у вашій країні.

Дивіться зворотню сторону цього документа.

### 1.1 Позначення вказівок

#### НЕБЕЗПЕКА



Вказує на небезпечну ситуацію, яка призводить до тяжких або смертельних травм.

#### ПОПЕРЕДЖЕННЯ



Вказує на небезпечну ситуацію, яка може призвести до тяжких або смертельних травм.

#### ОБЕРЕЖНО



Вказує на небезпечну ситуацію, яка може призвести до легких травм.

### 1.2 Інструкція з використання

Цей прилад:

- дозволяється використовувати тільки особам, які пройшли інструктаж щодо належного використання та отримали спеціальне завдання на роботу з приладом;
- дозволяється використовувати тільки під наглядом.

Цей прилад не дозволяється використовувати людям (включаючи дітей) з фізичними або розумовими вадами або без достатнього досвіду та знань.

Діти повинні перебувати під наглядом. Не дозволяйте дітям гратися з приладом.

Не використовуйте у небезпечних умовах.

Ніколи не використовуйте прилад без фільтра.

В наступних ситуаціях вимкніть живлення приладу та від'єднайте кабель живлення:

- перед очищенням та обслуговуванням;
- перед заміною деталей;
- перед ремонтом приладу;
- у разі появи піни або витoku рідини.

Додатково до цих інструкцій і правил щодо запобігання нещасних випадків у вашій країні, слід дотримуватися положень про безпеку і експлуатувати прилад належним чином.

Перед початком роботи з приладом слід проінформувати обслуговуючий персонал щодо:

- експлуатації приладу;
- небезпеки всмоктаного матеріалу;
- безпечної утилізації матеріалів, що були всмоктані.

### 1.3 Призначення та належне використання

Цей мобільний пилосос був сконструйований, розроблений і ретельно протестований для ефективного, безпечного та належного використання згідно цієї інструкції.

Цей прилад також підходить для комерційного використання, наприклад, в готелях, школах, лікарнях, на фабриках, в магазинах, офісах або в орендному бізнесі.

Тільки користувач може запобігти нещасному випадку під час неналежного використання.

СЛІД ПРОЧИТАТИ ТА ДОТРИМУВАТИСЯ УСІХ ПРАВИЛ БЕЗПЕЧНОГО ВИКОРИСТАННЯ.

Прилад призначений для збору сухого, негорючого матеріалу і рідини.

Використання для іншої мети вважається неналежним. Виробник не несе ніякої відповідальності за збитки в результаті такого використання. Ризики такого використання є винятковою відповідальністю користувача. Належне використання включає в себе належну експлуатацію, регулярне технічне обслуговування та ремонт відповідно до інструкцій виробника.

Прилад призначений для збору сухого, негорючого матеріалу і рідини (ліміт впливу на робочому місці) > 1 мг / м<sup>3</sup>. Клас пилу L (MEK 60335-2-69).



Для приладів, призначених для пилу класу L, фільтруючий матеріал був протестований. Максимальний ступінь проникнення становить 1%, немає ніяких спеціальних вимог щодо утилізації.

Під час використання пиловловлювачів, коли випускне повітря з пилососа вивуається в приміщення, слід забезпечити достатню кількість повітря для обміну. Під час використання дотримуйтесь діючих правил у вашій країні.

## 1.4 Електричне підключення

Підключіть прилад через пристрій захисного відключення.

Електричні частини (розетки, вилки, з'єднання і подовжувачі), слід впорядковувати таким чином, щоб клас захисту зберігався.

Підключення та з'єднання силових кабелів і подовжувачів повинні бути водостійкими.

## 1.5 Подовжувач

Використовуйте подовжувачі, які постачаються виробником або мають більш вищі технічні характеристики.

При використанні подовжувальних кабелів слід дотримуватись мінімального діаметру:

Довжина кабелю	Поперечний переріз кабелю	
	< 16 A	< 25 A
до 20 м	1,5 мм <sup>2</sup>	2,5 мм <sup>2</sup>
від 20 до 50 м	2,5 мм <sup>2</sup>	4,0 мм <sup>2</sup>

## 1.6 Гарантія

Щодо гарантійного забезпечення діють наші загальні умови продажу.

Виробник не несе відповідальності за шкоду, заподіяну в результаті несанкціонованої модифікації устаткування, використання неналежних щіток або експлуатацію приладу не за призначенням.

## 1.7 Важливі попереджувальні вказівки

### ПОПЕРЕДЖЕННЯ

 Щоб зменшити ризик виникнення пожежі, ураження електричним струмом або травми, перед використанням слід прочитати і дотримуватися всіх вказівок з техніки безпеки та знаків безпеки. Цей прилад сконструйований та призначений для безпечного

очищення при належному використанні. У разі пошкодження електричних або механічних деталей приладу або приладдя, перш ніж використовувати прилад знову та, щоб уникнути подальшого пошкодження, або травмування, для виконання ремонту слід звернутися до спеціалізованого сервісного центру або до виробника.

Заборонено залишати прилад, якщо він підключений. Коли прилад не використовується або перед технічним обслуговуванням слід витягнути штекер.

Використання цього приладу на відкритому повітрі має бути зведено до мінімуму.

Ніколи не використовуйте прилад, якщо кабель живлення або розетка пошкоджені. Щоб витягнути вилку з розетки тягніть за вилку, а не за кабель. Не торкайтеся вилки або приладу мокрими руками. Вимкніть пилосос перед витяганням вилки.

Не волочіть та не переносьте прилад за

D

GB

Makita VC2000L

F

кабель. Не використовуйте кабель в якості ручки.

NL

Перевіряйте, щоб кабель не був затиснутий або не тягнувся по гострим кутам і краям. Не переїзжайте приладом через кабель.

I

N

S

DK

FI

E

P

GR

SLO

HR

SK

CZ

PL

H

RO

BG

RUS

KAZ

EST

LV

LT

AL

MK

SR

UK

ZH

AR

Звертайте увагу на те, щоб кабель не торкався гарячих поверхонь.

Тримайте волосся, незакріплені сегменти одягу та частини тіла подалі від отворів або рухомих частин приладу. Заборонено використовувати прилад, якщо будь-які отвори заблоковані. Заборонено вставляти предмети в отвори. Отвори слід тримати вільними від пилу, пуху, волосся та інших матеріалів, які могли б стримувати повітря.

Не застосовуйте прилад на відкритих майданчиках при низьких температурах.

Заборонено всмоктувати легкозаймисті або горючі рідини подібні бензину. Не використовуйте в місцях, де такі рідини можуть бути присутніми.

Заборонено всмоктувати тліючі або палаючі предмети

(такі як, наприклад, сигарети, сірники, гарячий попіл).

Під час прибирання сходів будьте особливо обережні.

Заборонено використовувати без фільтра.

Якщо прилад не працює належним чином, він впав або пошкоджений, або стояв на відкритому повітрі чи впав у воду, його слід відправити до ремонтної майстерні або до дилера.

У раз утворення піни або витоку рідини, слід негайно вимкнути прилад.

Прилад заборонено використовувати в якості водяного насоса. Прилад призначено для поглинання суміші з повітря та води.

Підключіть прилад до заземленої належним чином електромережі. Електрична розетка і подовжувач повинен мати функціональний захисний провідник.

Забезпечте потрібну вентиляцію на робочому місці.

Ніколи не користуйтеся приладом у якості підставки або сходів. При цьому



прилад може перевернутися і пошкодитись. Небезпека отримання травм.

## 1.8 Пристрої з подвійною ізоляцією

### ОБЕРЕЖНО

 Використовуйте пристрій лише як описано в цій інструкції та лише з аксесуарами, рекомендованими виробником.

Перш ніж підключити пристрій, перевірте, чи напруга, зазначена на табличці типу, відповідає напрузі мережі (дозволено максимальне відхилення  $\pm 10\%$ ).

Цей пристрій має подвійну ізоляцію. Використовуйте тільки однакові запчастини. Дивіться інструкції з обслуговування пристроїв з подвійною ізоляцією.

Для пристроїв з подвійною ізоляцією застосовують дві системи ізоляції замість однієї заземлення. У пристроях з подвійною ізоляцією немає заземлюючого пристрою, і

такий пристрій не повинен бути приєднаний до пристрою. Обслуговування пристрою з подвійною ізоляцією вимагає максимальної ретельності та знання пристрою. Тому його можуть виконувати тільки кваліфіковані спеціалісти з обслуговування. Запасні частини для пристроїв з подвійною ізоляцією повинні бути ідентичними деталям, що їх замінюють. Пристрій з подвійною ізоляцією позначено словами "ДВОЙНА ІЗОЛАЦІЯ" або "ДВОЙНА ІЗОЛАЦІЯ". Маркування пристрою також може бути виконано символом (квадрат у квадраті).

Цей пристрій має спеціально розроблений кабель живлення. При пошкодженні його необхідно замінити кабелем одного типу. Це доступно в авторизованих сервісних майстернях та дилерах, і їх має встановлювати навчений технік.

D
GB
F
NL
I
N
S
DK
FI
E
P
GR
SLO
HR
SK
CZ
PL
H
RO
BG
RUS
KAZ
EST
LV
LT
AL
MK
SR
<b>UK</b>
ZH
AR

## 2 Попередження про небезпеку

### 2.1 Електричні деталі

#### НЕБЕЗПЕКА

 У верхній частині приладу містяться деталі, які знаходяться під напругою.

Контакт з деталями, які знаходяться під напругою, може привести до тяжких або навіть смертельних травм.

1. Уникайте потрапляння бризок води на верхню частину приладу.

#### НЕБЕЗПЕКА

 Ураження електричним струмом через пошкодження кабелю живлення.

Дотик до несправного кабелю живлення може призвести до тяжких або навіть до смертельних травм.

1. Не ушкоджуйте кабель живлення (не навантажуйте, не тягніть або не переломлюйте).
2. Періодично перевіряйте кабель живлення на

наявність пошкоджень або ознак старіння.

3. Якщо електричний кабель пошкоджений, щоб уникнути небезпеки, він повинен бути замінений уповноваженим дилером «Makita» або іншим кваліфікованим фахівцем.
4. Заборонено намотуйте кабель живлення навколо пальців рук та інших частин тіла.

### 2.2 Поглинають рідини

#### ОБЕРЕЖНО

 Не вбирайте легкозаймисті рідини.

1. Завжди переконайтеся, що поплавець або обмежувач рівня води справно працює, перш ніж поглинати рідину.
2. Рекомендується використовувати окремий фільтруючий елемент або захист фільтра.
3. Якщо відбувається піноутворення, негайно припиніть роботу та спорожніть бак.

## 2.3 Небезпечний пил

### ПОПЕРЕДЖЕННЯ

 Всмоктування небезпечних матеріалів може призвести до тяжких або навіть до смертельних травм.

1. Наступні речовини заборонено збирати цим приладом:
  - гарячі матеріали (тліючі сигарети, розжарений попіл і т. д.);
  - горючі, вибухові, агресивні рідини (наприклад, бензин, розчинники, кислоти, луги і т. д.);
  - легкозаймистий, вибуховий пил (наприклад, магній або алюмінієвий пил і т.д.).

## 2.4 Запасні частини та приладдя

### ПОПЕРЕДЖЕННЯ

 Застосування неоригінальних запасних частин і приладдя може негативно позначитися на безпеці приладу.

1. Застосовуйте тільки оригінальні запасні

частини та приладдя фірми «Makita». Запасні частини для безпечної роботи користувача або функціонування приладу, які мають важливе значення, наведені нижче:

Опис	№ для замовлення
Фільтрувальний елемент, 1 шт.	P-70219
Мішки-фільтри з текстильного полотна, 5 шт.	P-72899
Утилізаційні мішки, 5 шт.	P-70297

## 2.5 Потенційно вибухонебезпечні або легкозаймисті середовища

### ПОПЕРЕДЖЕННЯ

 Цей прилад не призначений для використання у вибухонебезпечних або легкозаймистих середовищах, або в умовах, коли летючі рідини або горючі гази чи пари можуть створювати таку небезпеку.

## 2.6 Функція обдування

### ПОПЕРЕДЖЕННЯ

 Пилосос має функцію обдування для видування

D  
GB  
F  
NL  
I  
N  
S  
DK  
FI  
E  
P  
GR  
SLO  
HR  
SK  
CZ  
PL  
H  
RO  
BG  
RUS  
KAZ  
EST  
LV  
LT  
AL  
MK  
SR  
UK  
ZH  
AR

з важкодоступних місць або для сушіння поверхонь змочених предметів. Контролюйте потік повітря, який вивувається у приміщення. При експлуатації у функції обдування, завжди використовуйте чисту трубку. Пил, піднятий у повітря може бути небезпечним для здоров'я. Не використовуйте функцію обдування в закритих приміщеннях.

### 3 Обслуговування та експлуатація

#### ОБЕРЕЖНО



Пошкодження в результаті неправильного використання мережі живлення.

Якщо прилад неправильно підключений до мережі живлення, він може бути пошкоджений.

1. Переконайтеся, що вказана на заводській таблиці напруга відповідає напрузі у місцевій мережі.

#### 3.1 Пуск та обслуговування приладу

1. Переведіть перемикач у положення 0 (вимк).
2. Переконайтеся, що у прилад були встановлені відповідні фільтри.
3. Підключіть шланг для всмоктування до впускного штуцера: втискуйте шланг поки він не закріпиться у впускному штуцері.
4. З'єднайте обидві трубки з ручкою шланга: перевіріть трубки, щоб переконатися, що вони міцно з'єднані між собою.
5. Приєднайте до труби насадку. Оберіть насадку відповідно до матеріалу, який треба пропилювати.
6. Вставте вилку в розетку.
7. Запустити двигун: переведіть перемикач у положення I.

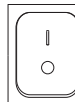

Положення перемикача I:  
вмикання приладу

Положення вимикача 0:  
вимикання приладу.

#### 3.2 Очищення фільтрувального елементу– Push&Clean

Якщо потужність всмоктування падає, то потрібно:

1. увімкнути пилосос.
2. закрити плоску насадку або отвір всмоктувальної труби.
3. натиснути кнопку для очищення фільтру принаймні три рази впродовж 2 секунд щоразу. Завдяки створенню потоку повітря пластинки фільтрувального елементу очищуються від пилу, що на них осів.
4. Якщо після очищення фільтру потужність всмоктування занадто низька - слід замінити фільтр.

#### 3.3 Вологе всмоктування

##### ОБЕРЕЖНО



Прилад обладнаний системою з поплавцем, яка відключає потік повітря через прилад при досягненні максимального рівня рідини.

1. У цьому випадку прилад вимикається.
2. Витягніть мережеву вилку та спорожніть контейнер.
3. Збирайте рідину тільки тоді, коли встановлені поплавець і фільтри.
4. Заборонено всмоктувати горючі рідини.
5. Перед всмоктуванням рідин, завжди знімайте фільтр-мішок або мішок для утилізації та перевіряйте, щоб система з поплавцем функціонувала належним чином.
6. При утворенні піни, припинить роботу та спорожніть бак.
7. Регулярно очищайте систему з поплавцем та перевіряйте на наявність пошкоджень.

Перед очищенням контейнера витягніть вилку з розетки. Від'єднайте шланг від впускного штуцера. Відкрийте боковий фіксатор у верхній частині корпусу двигуна, потягнувши за нижню частину фіксатора. Зніміть верхню частину двигуна з контейнера. Спустошіть контейнер після кожного волого всмоктування. Очистіть контейнер та систему з поплавцем.

Для спустошення нахиліть контейнер назад або убік. Злийте рідину у водовідвід на підлозі або ін.

Знову встановіть верхню частину двигуна на контейнер. Закрийте бокові фіксатори.

Необережні рухи можуть ненавмисно порушити систему з поплавцем. У цьому випадку вимкніть прилад і зачекайте три секунди для відновлення системи. Потім знову запустіть прилад.

### 3.4 Всмоктання сухих речовин

#### ОБЕРЕЖНО



Всмоктання небезпечних для навколишнього середовища речовин.

Якщо такі речовини потрапили до приладу це може вказувати на небезпеку для навколишнього середовища.

1. Небезпечний матеріал утилізувати відповідно до чинних приписів.

Перед очищенням контейнера після сухого прибирання витягніть вилку з розетки. Відкрийте боковий фіксатор у верхній частині корпусу двигуна, потягнувши за нижню частину фіксатора. Зніміть верхню частину двигуна з контейнера.

**Основний фільтр:** Перевірте фільтр Щоб очистити слід потрясти фільтр, почистити щіткою або промити. Перед використанням фільтр слід висушити.

**Мішок для пилу:** Перевірте, наскільки заповнений мішок для пилу. Якщо мішок для пилу заповнений, замініть його. Вийміть старий мішок. Новий мішок для збору пилу встановлюється шляхом з'єднання картонного фланця з гумовою мембраною на впускному штуцері. Переконайтеся, що гумова мембрана розміщується над потовщенням на впускному штуцері.

**Після спустошення:** Знову встановіть верхню частину двигуна на контейнер. Закрийте бокові фіксатори. Під час сухого всмоктання в прилад повинен бути завжди вставлений фільтр. Потужність всмоктання приладу залежить від розміру і якості фільтрів та мішків для пилу. Тому завжди слід використовувати оригінальні фільтри та мішки для пилу.

## 4 Після використання приладу

### 4.1 Після використання

Завжди виймайте вилку з розетки, якщо прилад не використовується. Кабель приладу змотуйте. Кабель живлення може бути намотаний навколо корпусу верхньої частини двигуна або контейнера. Деякі моделі мають кронштейни та місце для деталей приладдя.

### 4.2 Транспортування

1. Перед транспортуванням приладу закрийте всі замки.
2. Не перехиляйте прилад, якщо в резервуарі для сміття є рідина.
3. Не використовуйте гак крана для підняття приладу.

### 4.3 Зберігання

#### ОБЕРЕЖНО



Зберігати прилад у сухому, захищеному від дощу і морозу місці. Цей прилад слід зберігати всередині будівлі.

### 4.4 Утилізація приладу

Зробіть відпрацьований прилад непридатним для використання.

1. Від'єднайте прилад від електромережі.
2. Переріжте кабель живлення.
3. Електричні прилади заборонено утилізувати разом з побутовим сміттям.



Відповідно до директиви 2012/19/ЄС використані електричні та електронні прилади слід екологічно утилізувати окремо з електричними та електронними компонентами.

## 5 Технічне обслуговування

### 5.1 Регулярне технічне обслуговування та огляд

Регулярне технічне обслуговування та перевірку приладу повинен виконувати кваліфікований персонал відповідно до чинних нормативних актів. Зокрема, заземлення, слід регулярно перевіряти опір ізоляції та стан з'єднувального кабелю.

У разі пошкодження прилад має бути виведено з експлуатації та повністю перевірено уповноваженим фахівцем з обслуговування та ремонту.

Технік Makita або кваліфікований фахівець повинен проводити технічний огляд, а також перевірку фільтрів, герметичності приладу та механізмів контролю принаймні раз на рік.

### 5.2 Технічне обслуговування

Перед технічним обслуговуванням завжди виймайте мережеву вилку з електромережі. Перед використанням приладу перевіряйте, щоб напруга та частота відповідали даним, вказаним на заводській таблиці.

D  
GB  
F  
NL  
I  
N  
S  
DK  
FI  
E  
P  
GR  
SLO  
HR  
SK  
CZ  
PL  
H  
RO  
BG  
RUS  
KAZ  
EST  
LV  
LT  
AL  
MK  
SR  
UK  
ZH  
AR

Makita VC2000L

Цей прилад призначений для безперервного інтенсивного використання. Залежно від терміну експлуатації, пиловий фільтр повинен бути замінений. Контейнер зберігати в чистоті. Для його очищення використовуйте суху серветку та трохи спрею для очищення.

При проведенні технічного обслуговування та очищення пилососа, переконайтеся, що немає ніякої безпеки для обслуговуючого персоналу або інших осіб.

У зоні проведення технічного обслуговування:

- обов'язково використовуйте вентиляцію з фільтром;
- користуйтеся захисним одягом;
- очищуйте місце проведення технічного обслуговування таким чином, щоб шкідливі речовини не потрапляли за межі цього місця.

Під час проведення технічного обслуговування та ремонту усі забруднені деталі, які не вдалося почистити належним чином:

- запакуйте у герметичні мішки;
- утилізуйте відповідно до діючих норм та стандартів для таких речовин.

Щодо детальної інформації про післяпродажне обслуговування, будь ласка, зверніться до вашого дилера або в сервісний центр Makita у вашій країні. Дивіться зворотню сторону цього документа.

## 6 Додаткова інформація

### 6.1 Декларація відповідності ЄС

Ми як виробник з адресою компанії

**Makita Europe N.V.**  
**Jan-Baptist Vinkstraat 2**  
**3070 Kortenberg**  
**BELGIUM**

уповноважуємо Hiroshi Tsujimura на складання технічного файлу та заявляємо, що ми несемо виключну відповідальність за те, що виріб відповідає відповідним директивам ЄС.

Товар: Пилосос  
Тип: VC2000L

Відповідні директиви ЄС:  
2006/42/ЄС, 2014/30/ЄС, 2011/65/ЄС

Застосовуються гармонізовані стандарти:  
EN 60335-1:2012+A11:2014 EN 60335-2-69:2012  
EN 55014-1:2006+A1:2009+A2:2011  
EN 55014-2:2015  
EN 61000-3-2:2014  
EN 61000-3-3:2013  
EN 50581:2012

Kortenberg, Belgium 11.02.2020  
Hiroshi Tsujimura



**Director - Makita Europe N.V.**

## 6.2 Технічні дані

Makita VC2000L						
		EU	GB		CH	US
Напруга живлення	V	220-240V	230V	110V	230V	120V
Споживана потужність P <sub>IEC</sub>	W	1000	1000	1000	1000	1000
Частота живлення	Hz	50/60	50/60	50/60	50/60	50/60
Запобіжник	A	16	13	16	10	15
Ступінь захисту (вологість, пил)		IP24				
Клас захисту (електричний)		II □	II □	II □	II □	II □
Повітряний потік	m <sup>3</sup> /h (l/min) cfm	216 (3600) 127				
Розрідження	hPa mbar	210 210				
Вимірний рівень звукового тиску на поверхні на відстані 1 м, EN 60704-1	dB(A) ±2	72				
Шум при роботі	dB(A) ±2	64				
Об'єм резервуару	макс.	l (UKgal/USgal)				
	пил	20 (4,4 / 5,3)				
	вода	16 (3,5 / 4,2)				
Ступінь завадозахищеності		13 (2,9 / 3,4)				
Клас пилу		55014-1				
Вібрації ISO 5349	m/s <sup>2</sup> ±1	L				
Розміри (довжина / ширина / висота)	mm	<1,5				
Вага	kg	375 / 385 / 505				
		7,5				

Технічні характеристики можуть бути змінені без попереднього повідомлення.



## 快速參考指南

### 控件

- 1 軟管鉤
- 2 配件位置
- 3 按動清潔
- 4 把手
- 5 開關
- 6 腳輪
- 7 容器
- 8 入口配件
- 9 門

### 圖片快速參考指南

圖片快速參考指南旨在助您啟動、操作及存放裝置。  
本指南分為4個部分，並以符號表示：

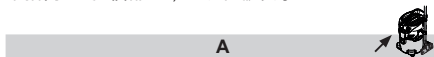

在開始之前

- A1 - 配件開箱
- A2 - 過濾袋安裝
- A3 - 軟管插入
- A4 - 管子固定
- A5 - 配件放置

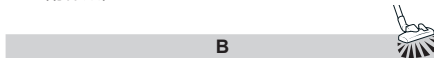

控制/操作

- B1 - 清空容器
- B2 - 吹氣功能
- B3 - 按動清潔
- B4 - 電線存放
- B5 - 軟管存放

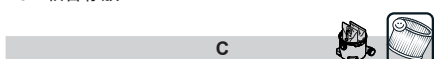

更換

- C1 - 更換過濾袋
- C2 - 更換過濾器

\*) 選購配件/選件取決於型號

## 吸氣

1	安全說明	297
	更多支援	297
1.1	用於標記說明的符號	297
1.2	使用說明	297
1.3	目的及預期用途	297
1.4	電氣連接	297
1.5	延長線	297
1.6	擔保	297
1.7	重要警告	297
1.8	雙重絕緣設備	298
2	風險	298
2.1	電氣部件	298
2.2	撿拾液體	299
2.3	危險粉塵	299
2.4	備件及配件	299
2.5	在易爆或易燃環境中	299
2.6	吹風機功能	299
3	控制 / 操作	299
3.1	機器的啟動和操作	299
3.2	清潔濾芯——按動清潔	299
3.3	濕物撿拾	299
3.4	乾物撿拾	300
4	使用機器後	300
4.1	使用後	300
4.2	運輸	300
4.3	存放	300
4.4	回收機器	300
5	維護	300
5.1	定期維修及檢查	300
5.2	維護	300
6	更多資訊	301
6.1	歐盟符合性聲明	301
6.2	規格	301



# 1 安全說明



在使用設備之前，請務必閱讀操作說明並使其可隨時取用。

## 更多支援

有關本設備的更多資訊，請查看我公司網站www.makita.com。

如有其它問題，請聯絡您所在國家的牧田服務代表。請參閱本文件的背面。

### 1.1 用於標記說明的符號

#### 危險



直接導致嚴重或不可逆轉之傷害甚或死亡的危險。

#### 警告



可能導致嚴重傷害甚或死亡的危險。

#### 注意



可能導致輕微傷害及損壞的危險。

### 1.2 使用說明

設備須：

- 僅由已獲得本設備正確使用之說明及明確委託其操作任務的人員使用
- 僅在監督下操作

本設備不適用於身體、感官或精神能力受限，或者缺乏經驗及知識之人員（包括兒童）。

應監督兒童以確保其不得使用本設備。

請勿使用任何不安全的作業技巧。

切勿在無過濾器的狀態下使用本設備。

在以下情況下，需關閉設備並斷開電源插頭：

- 清潔及維修之前
- 更換組件之前
- 更換設備之前
- 如果產生泡沫或出現液體

除操作說明及在使用國家內有效的、具有約束力的事故預防規定外，還需遵守公認的安全及正確使用規定。

開始作業前，需向操作人員提供以下方面的知識及培訓：

- 機器的使用
- 與要撿拾材料相關的風險
- 對所撿拾材料的安全處置

### 1.3 目的及預期用途

本真空吸塵器經過精心設計、開發及嚴格測試，在按照以下說明進行正確維護及使用的情況下，其可高效安全運行。

\* ) 選購配件/選件取決於型號

本機還可用於商業用途，例如用於酒店、學校、醫院、工廠、商店、辦公室及租賃業務。

僅可由使用本機的人員預防因不當使用造成的事故。請閱讀並遵循所有的安全說明。

本設備適用於撿拾乾燥、不可燃的粉塵及液體。

任何其他使用均被視為不當使用。對於因此類使用造成的任何損失，製造商概不負責。此類使用的風險僅由使用者自行承擔。正確使用還包括由製造商指定的正確操作、維修及修理。

本設備適用於撿拾乾燥、不易燃的粉塵及液體、OEL（職業暴露限度）值為 $> 1\text{mg}/\text{m}^3$ 的危險粉塵。粉塵等級 L（IEC 60335-2-69）。



對於用於L級粉塵的機器，過濾材料應進行測試。最高滲透率為1%，並且無特殊處理要求。

對於除塵器，當排氣返回房間時，應確保有足夠的換氣率。使用前請遵守國家法規。

### 1.4 電氣連接

建議機器通過漏電断路器進行連接。

佈置電氣部件（插座、插頭及聯結器）並放下延長線以便維持防護等級。

電源線及延長線的接頭及聯結器必須為水密。

### 1.5 延長線

延長線僅可使用製造商所指定的版本或更高質量的版本。

使用延長線時，請檢查電線的最小橫截面：

電線長度	橫截面	
	< 16 A	< 25 A
高達20 m	1.5 mm <sup>2</sup>	2.5 mm <sup>2</sup>
20 至 50 m	2.5 mm <sup>2</sup>	4.0 mm <sup>2</sup>

### 1.6 擔保

我公司的業務通用條款適用於擔保。

如未經授權對本設備進行修改、將本設備用於指定用途之外的其他用途及使用不正確的刷頭，則製造商對由此造成的任何損失均概不負責。

### 1.7 重要警告

#### 警告



為減少火災、觸電或受傷的風險，請在使用前閱讀並遵守所有的安全說明及注意標識。本機在用於所指定的清潔功能時為安全狀態。如電氣或機械部件損壞，則在使用前應由專業維修中心或製造商對機器和/或配件進行修理，以避免對機器的進一步損壞或對使用者造成身體傷害。

機器插入插頭後請勿在無人監管情況下將其放置一旁。在不使用機器及進行維護前，請拔下插頭。

僅可偶爾在戶外使用本設備。

請勿使用損壞的電線或插頭。請抓住插頭將其拔下，而非抓住電線。請勿用濕手操作插頭或機器。拔下插頭前請關閉所有控件。

請勿拉扯電線或使用電線搬運機器、將電線作為把手使用、將電線夾在關閉的門中，或將電線拉扯通過尖銳的邊緣或角落。請勿將機器壓在電線上進行運行。請將電線遠離熱表面。

將頭髮、寬鬆衣物、手指及身體的其他部分遠離機器的開口及活動部件。請勿在開口內放置任何物體或在開口堵塞的情況下使用。使開口處沒有灰塵、棉絨、毛髮及任何其他可影響空氣流通的物體。

請勿在低溫的室外區域使用本機。

請勿用於撿拾如汽油等易燃或可燃液體，或在此類液體可能存在的區域使用本機。

請勿撿拾任何燃燒或冒煙的物體，如香煙、火柴或灼熱灰塵等。

在樓梯上清潔時請格外小心。

如未安裝過濾器，請勿使用本機。

如果機器無法正確工作或已被掉落、損壞、留於室外或掉入水中，請將其送回維修中心或經銷商。

如果機器中流出泡沫或液體，請立即將其關閉。

本機不能用作水泵。本機用於真空吸取空氣及水的混合物。

將本機連接到正確接地的電源。插座和延長線必須具有有效的保護導體。

在作業場所提供良好通風。

請勿將本機用作梯子或階梯。本機可能會翻倒並損壞。有受傷危險。

## 1.8 雙重絕緣設備



### 注意

 僅按照本手冊所述進行使用，並僅使用製造商推薦的附件。

在插入設備前，請檢查吸塵器上的額定銘牌，以便查看額定電壓是否處於可用電壓的10%以內。

本設備具有雙重絕緣。僅使用完全相同的更換部件。請參閱維修雙重絕緣設備的說明。

在雙重絕緣設備中，提供了兩個絕緣系統而非接地。在雙重絕緣的設備上不提供接地裝置，本設備上也不應增加接地裝置。維修雙重絕緣的設備時需要格外小心並了解系統相關知識，並且維修應儘由具備資質的維修人員進行。雙重絕緣設備的更換部件必須與更換下來的部件完全相同。雙重絕緣的設備必須具有「雙重絕緣」或「已雙重絕緣」字樣的標識。產品上也可同時使用符號（方塊內嵌方塊）。

本機配備專用電線；如其損壞，必須使用相同類型的電線進行更換。可在獲得授權的維修中心或經銷商處獲取電線，並且必須由經過培訓的人員進行安裝。

## 2 風險

### 2.1 電氣部件

#### 危險



本機上部包含帶電部件。

接觸帶電部件會導致嚴重甚或致命傷害。

1. 切勿在機器上部噴水。

#### 危險



故障電線連接的引線會導致觸電。

觸碰故障電線連接的引線了導致嚴重甚或致命傷害。

1. 請勿損壞電源線（如使用車輛壓過、對其進行拉扯或碾壓）。
2. 請定期檢查電線是否損壞或是否出現老化跡象。
3. 如果電線損壞，必須由獲得授權的牧田分銷商或具備類似資質的人員進行更換以免造成危險。
4. 在任何情況下，電線均不得纏繞手指或操作人員的任何部位。

## 2.2 檢拾液體

### 注意



請勿檢拾易燃液體。

1. 檢拾液體前，請務必取下過濾袋/垃圾袋並檢查浮子或水位限制是否正常工作的。
2. 推薦使用單獨的濾芯或濾網。
3. 如出現泡沫，請立即停止作業並清空水箱。

## 2.3 危險粉塵

### 警告



吸入危險材料可導致嚴重甚或致命傷害。

1. 機器切勿檢拾以下材料：
  - 灼熱材料（燃燒的香煙、熱灰等）
  - 易燃、易爆、腐蝕性液體（如汽油、溶劑、酸、堿等）
  - 易燃、易爆粉塵（如鎂或鋁的粉塵等）

## 2.4 備件及配件

### 注意



使用非原裝備件、刷頭和配件會損害本設備的安全性及功能。

1. 僅使用牧田提供的原裝備件和配件。可能影響操作人員健康及安全或本設備功能的備件如下所示：

說明	訂單號
濾芯，1個	P-70219
絨布過濾袋，5個	P-72899
處理袋，5個	P-70297

## 2.5 在易爆或易燃環境中

### 注意



本機不適用於易爆或易燃環境，或易於產生揮發性液體或易燃氣體或蒸汽的環境。

## 2.6 吹風機功能

### 注意



吸塵器具有吹風機功能，用於清潔難以接近的位置或乾燥潮濕物體的表面。請勿在封閉環境中隨意吹風。僅在清潔軟管時使用吹風機功能。粉塵可能會危害人體健康。

## 3 控制 / 操作

### 注意



由於電源電壓不合適而造成的損壞。

連接至不合適的電源電壓可能會損壞本設備。

1. 請確保銘牌上所示電壓與本地電源電壓相符合。

### 3.1 機器的啟動和操作

1. 檢查電氣開關是否關閉（處於0位）。
2. 檢查機器中是否安裝了合適的過濾器。
3. 向前推動軟管直至其在入口內固定到位，從而將吸入軟管連接至機器上的吸入口。
4. 將管子與軟管把手連接，扭動管子以便確保其正確安裝。
5. 將合適的噴嘴安裝至管子。根據要檢拾的材料選擇噴嘴。
6. 將插頭連接至正確的電源插座。
7. 將電氣開關按動到位以便啟動馬達。

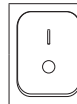

旋轉 I：  
激活機器

旋轉 O：  
停止機器

### 3.2 清潔濾芯——按動清潔

如果抽吸功能下降：

1. 請開啟吸塵器。
2. 用手掌關閉噴嘴或吸入軟管的開口。
3. 按下按鈕以便開始過濾器清潔，每次兩秒，至少進行三次。產生的氣流會去除濾芯百葉板上附著的粉塵。
4. 如果進行過濾器清潔後吸力仍然過低，則更換過濾器。

### 3.3 濕物檢拾

### 注意



本機配備了水位限制系統，其在達到最大液位時會關閉機器。

1. 發生此種情況時，請關閉機器。
2. 斷開機器與插座的連接並清空容器。

3. 在水位限制系統及過濾器未安裝到位的情況下，切勿撿拾液體。
4. 請勿撿拾易燃液體。
5. 撿拾液體前，請務必取下過濾器/垃圾袋並檢查水位限制是否正常工作。
6. 如出現泡沫，請立即停止作業並清空水箱。
7. 定期清潔水位限制裝置並檢查是否出現損壞跡象。

清空容器前，請拔下機器插頭。拉出軟管以便從入口斷開軟管的連接。向外拉動門將其釋放，從而打開馬達頂部。從容器中抬起馬達頂部。撿拾液體後，請務必清空並清潔容器及水位限制系統。

向後或側面傾斜容器將其清空，並將液體倒入地漏或類似地方。

將馬達頂部放回容器中。使用門將馬達頂部固定。繁重操作可能會意外處罰水位限制裝置。如果發生此種情況；關閉機器並等待3秒以復位裝置。之後繼續操作機器。

### 3.4 乾物撿拾

#### 注意



撿拾對於環境有害的材料。

撿拾的材料可能會對環境產生危害。

1. 請按照法律法規對污物進行處理。

在幹物撿拾後，在進行清空前，請從插座上拔下電氣插頭。向外拉動門將其釋放，從而打開馬達頂部。從容器中抬起馬達頂部。

過濾器：檢查過濾器。要清潔過濾器，可對其進行搖晃、刷洗或清洗。等待過濾器乾燥，然後再重新開始吸塵。

粉塵袋：檢查粉塵袋以確保填充係數。如有必要，請更換粉塵袋。取出舊的袋子。將帶有橡膠膜的硬紙板穿過吸塵入口以安裝新的袋子。確保橡膠膜穿過吸塵入口的高度。

清空後：將馬達頂部關回至容器，並使用門將馬達頂部固定。在機器未安裝過濾器的情况下，切勿撿拾乾燥材料。機器的抽吸效率取決於過濾器及粉塵袋的大小和質量。因此——請僅使用原裝過濾器和粉塵袋。

## 4 使用機器後

### 4.1 使用後

不使用機器時，將插頭從插座拔下。從機器端開始纏繞電線。電源線可纏繞在馬達頂部或容器上，或置於隨附的掛鉤上或固定裝置中。某些機型的配件需要特殊的存放位置。

### 4.2 運輸

1. 運輸機器之前，請關閉所有門。
2. 如果污物箱中存在液體，請勿傾斜機器。

3. 請勿使用吊鉤抬起機器。

### 4.3 存放

#### 注意



將本設備存放在乾燥地點，使其避免受到雨淋和霜凍。機器僅可存放於室內。

### 4.4 回收機器

令舊機器無法使用。

1. 拔下機器插頭。
2. 切斷電源線。
3. 請勿將電氣設備與生活垃圾一起丟棄。



根據歐洲指令2012/19/EU中關於舊的電氣及電子設備的說明，使用過的電氣產品必須單獨收集及生態回收。

## 5 維護

### 5.1 定期維修及檢查

機器的定期維修和檢查必須根據相關法律法規，由適合的、具有資質的人員進行。尤其應定期進行接地連續性、絕緣電阻和軟線的電氣測試。

如發生任何故障，必須停止使用機器，由獲得授權的維修技術人員進行徹底檢查及維修。

最少每年一次，牧田技術人員或受訓人員必須對包括過濾器、氣密性和控制裝置等進行技術檢查。

### 5.2 維護

進行維護之前，需從插座上拔下插頭。使用機器前，需確保銘牌上顯示的頻率和電壓與電源電壓一致。

本機設計用於持續的繁重作業。根據運行小時數更換粉塵袋。使用乾布和少量噴霧光澤劑保持機器清潔。

在維護和清潔過程中，以對維護人員或其他人士並無危險的方式操作機器。

在維護區域中：

- 使用過濾的強制通風
- 穿戴防護服
- 清潔維護區域，以免有害物質進入周圍環境

在維護及修理作業期間，無法清潔到所需程度的所有受污染部件均須：

- 包裝於密封良好的袋子中
- 以符合清除此類廢棄物的有效規定的方式進行處理。

有關售後服務的詳細資訊，請聯絡您的經銷商或您所在國家的牧田服務代表。請參閱本文件的背面。

## 6 更多資訊

### 6.1 歐盟符合性聲明

我公司作為製造商，營業地址如下  
**Makita Europe N.V.**  
**Jan-Baptist Vinkstraat 2**  
**3070 Kortenberg**  
**BELGIUM**

授權辻村浩對技術檔案進行編譯，並獨家承擔以下責任

產品：吸塵器  
 類型：VC2000L

符合相關的歐盟指令：  
 2006/42/EC、2014/30/EU、2011/65/EU

適用統一標準：

EN 60335-1:2012+A11:2014  
 EN 60335-2-69:2012  
 EN 55014-1:2006+A1:2009+A2:2011  
 EN 55014-2:2015  
 EN 61000-3-2:2014  
 EN 61000-3-3:2013 EN 50581:2012  
 比利時科滕貝格2020年2月11日  
 辻村浩



牧田歐洲有限公司總裁

### 6.2 規格

牧田 VC2000L						
		EU	GB		CH	US
電源電壓	V	220-240V	230V	110V	230V	120V
功率 $P_{IEC}$	W	1000	1000	1000	1000	1000
電源頻率	Hz	50/60	50/60	50/60	50/60	50/60
保險絲	A	16	13	16	10	15
防護等級（潮濕、粉塵）		IP24				
防護等級（電氣）		II □	II □	II □	II □	II □
空氣流通率	m <sup>3</sup> /h (l/min) cfm	216 (3600) 127				
真空	hPa mbar	210 210				
聲壓級 1 m，EN 60704-1	dB(A) ±2	72				
作業聲級	dB(A) ±2	64				
容器容積	最大	l ( UKgal/USgal ) 20 (4,4/5,3)				
	粉塵	l ( UKgal/USgal ) 16 (3,5/4,2)				
	水	l ( UKgal/USgal ) 13 (2,9/3,4)				
無線電干擾等級		55014-1				
粉塵等級		L				
振動 ISO 5349	m/s <sup>2</sup> ±1	<1,5				
尺寸（寬/深/高）	mm	375/385/505				
重量	kg	7,5				

規格及細節如有更改，恕不另行通知。

## دليل مرجعي سريع ضوابط

- ١ مشبك الخرطوم
- ٢ مواضع الملحقات
- ٣ الضغط والتنظيف
- ٤ مقبض
- ٥ مفتاح
- ٦ عجلة صغيرة
- ٧ حاوية
- ٨ مدخل تركيب الخرطوم
- ٩ مزلاج

### الدليل المرجعي المصور السريع

تم تصميم الدليل المرجعي المصور السريع لمساعدتك في بدء تشغيل، واستخدام الوحدة وتخزينها. ينقسم الدليل إلى ٤ أقسام، والتي يتم تمثيلها برموز:

A



### قبل البدء

- A١ - تفريغ محتويات الملحقات
- A٢ - تثبيت كيس المرشح
- A٣ - إدخال الخرطوم
- A٤ - الأنبوب مثبت
- A٥ - وضع الملحقات

B



### التحكم/التشغيل

- B١ - تفريغ الحاوية
- B٢ - وظيفة النفخ
- B٣ - الضغط والتنظيف
- B٤ - حفظ كابل الطاقة
- B٥ - حفظ الخرطوم

C



### استبدال

- C١ - استبدال كيس المرشح
- C٢ - استبدال المرشح
- (\* الملحقات الاختيارية/يعتمد الملحق الاختياري على الموديل

## ١ تعليمات السلامة



قبل استخدام الجهاز، احرص دائماً على قراءة إرشادات التشغيل وجعلها متاحة بسهولة.

### مزيد من الدعم

يمكن العثور على مزيد من المعلومات عن الجهاز على موقعنا الإلكتروني [www.makita.com](http://www.makita.com).

لمزيد من الاستفسارات، يُرجى الاتصال بممثل خدمة Makita المسؤول عن بلدك.

راجع الصفحة الخلفية من هذا المستند.

## ١,١ الرموز المستخدمة

### لتحديد التعليمات

#### خطر

خطر يؤدي مباشرةً إلى إصابات خطيرة أو لا يمكن تداركها أو حتى إلى الموت.

#### تحذير

خطر قد يؤدي إلى إصابات خطيرة أو حتى إلى الموت.

#### تنبيه

خطر قد يؤدي إلى إصابات وأضرار طفيفة.

## ٢,١ تعليمات الاستخدام

يجب أن يكون الجهاز:

- مُستخدَم فقط من قِبَل أشخاص تلقوا تعليمات عن كيفية استخدامه بالشكل الصحيح وحصلوا على تفويض صريح بمهمة تشغيله.
- مُشغَل فقط تحت إشراف

هذا الجهاز غير مخصَّص للاستخدام من قِبَل الأشخاص (بما في ذلك الأطفال) الذين يعانون من نقص بالقدرات البدنية أو الحسية أو العقلية، أو من نقص في الخبرة والمعرفة.

يجب الإشراف على الأطفال للتأكد من أنهم لا يلعبون بالجهاز.

لا تتبَّع أي أساليب عمل غير آمنة.

لا تستخدم الجهاز أبداً بدون مُرشِّح.

أوقف تشغيل الجهاز وافصل قابس التيار الكهربائي في المواقف التالية:

- قبل إجراء أعمال التنظيف والخدمة

- قبل استبدال المكونات

- قبل تغيير الجهاز

- إذا تضاعف حجم الرغوة أو

خرج السائل

بالإضافة إلى تعليمات التشغيل ولوائح

منع الحوادث الملزمة السارية في بلد

الاستخدام، احرص على مراعاة اللوائح

المعترف بها من أجل السلامة والاستخدام

السليم.

قبل البدء في العمل، يجب إبلاغ موظفي

التشغيل وتدريبهم على:

- استخدام الجهاز
- المخاطر المرتبطة بالمواد

المُراد شطفها

- التخلص الآمن من المواد المشفوفة



### ٣, ١ الغرض والاستخدام المقصود

تم تصميم هذا المكنسة الكهربائية وتطويرها واختبارها بدقة لتعمل بكفاءة وأمان عند صيانتها واستخدامها على نحو صحيح وفقاً للتعليمات التالية.

هذا الجهاز مُصمَّم أيضاً للاستخدام التجاري، على سبيل المثال في الفنادق والمدارس والمستشفيات والمصانع والمحلات التجارية والمكاتب وشركات التأجير.

لا يمكن منع الحوادث الناجمة عن سوء الاستخدام إلا من قبل أولئك الذين يستخدمون الجهاز.

اقرأ وأتبع جميع تعليمات السلامة.

الجهاز مناسب لشفط السوائل والأتربة الجافة غير القابلة للاشتعال.

أي استخدام آخر يُعدّ استخداماً غير ملائماً. ولا تتحمل الشركة المُصنّعة أي مسؤولية عن أي ضرر ناتج عن هذا

الاستخدام، إذ يتحمل المُستخدم وحده مخاطر هذا الاستخدام. ويشمل الاستخدام السليم أيضاً التشغيل السليم والخدمة والإصلاحات كما هو مُحدّد من قبل الشركة المُصنّعة.

الجهاز مناسب لشفط الأتربة الجافة غير القابلة للاشتعال والسوائل والأتربة الخطرة بقيمة أكبر من ١ ملجم/م<sup>3</sup> وفقاً لحدّ التعرّض الوظيفي (OEL). تراب من الفئة L (IEC ٦٠٣٣٥-٦٠٢-٦٩).

بالنسبة للآلات المُخصّصة للترباب من الفئة L، يتم اختبار مادة المرشح. الحد الأقصى لدرجة النفاذية هو ١٪ وليس هناك شرط خاص للتخلص منها.

بالنسبة لمستخرجات الغبار، تأكد من معدل تغيير الهواء الكافي عند إرجاع هواء العادم إلى الغرفة. احرص على مراعاة اللوائح الوطنية قبل الاستخدام.

### ٤, ١ التوصيل الكهربائي

يوصى بضرورة توصيل الجهاز عبر قاطع دائرة تيار متبقي.

رتّب الأجزاء الكهربائية (المقابس والقوابس وأدوات التوصيل) ثم ضع وصلة التمديد بحيث تتم المحافظة على فئة الحماية.

يجب أن تكون الموصلات ووصلات أسلاك وحدة الإمداد بالطاقة وأسلاك التمديد مضادة للماء.

### ٥, ١ وصلة التمديد

لا تستخدم إلا وصلة التمديد من الإصدار المُحدّد من قبل الشركة المُصنّعة أو واحدة من جودة أعلى.

عند استخدام وصلة تمديد، تحقّق من الحد الأدنى للمقاطع العرضية للكابيل:

طول الكابل	المقطع العرضي	
	أقل من 16 أمبير	أقل من 25 أمبير
حتى 20 م	1.5 مم <sup>2</sup>	2.5 مم <sup>2</sup>
20 إلى 50 م	2.5 مم <sup>2</sup>	4.0 مم <sup>2</sup>



## ٦، ١ الضمان

تُطبَّق شروط العمل العامة الخاصة بنا فيما يتعلق بالضمان.

التعديلات غير المصرح بها على الجهاز، واستخدام فرش غير صحيحة، بالإضافة إلى استخدام الجهاز بطريقة أخرى مختلفة عن الغرض المقصود يعني الشركة المُصنَّعة من أي مسؤولية عن الضرر الناتج.

## ٧، ١ تحذيرات مهمة

### تحذير

⚠️ للحدّ من خطر نشوب حريق أو حدوث صدمة كهربائية أو إصابة، يُرجى قراءة واتباع جميع تعليمات السلامة وعلامات التنبيه قبل الاستخدام. تم تصميم هذا الجهاز ليكون آمناً عند استخدامه بوظائف التنظيف على النحو المُحدّد. إذا تعرّضت الأجزاء الكهربائية أو الميكانيكية للضرر، فيجب إصلاح الجهاز و/أو الملحق لدى مركز خدمة مختص أو لدى الشركة المُصنَّعة قبل الاستخدام لتجنّب المزيد من الأضرار التي لحقت بالجهاز أو للإصابة البدنية للمستخدم.

لا تترك الجهاز عند توصيله بالتيار الكهربائي. افصله عن المقبس في حالة عدم الاستخدام وقبل إجراء الصيانة.

يقتصر الاستخدام الخارجي للجهاز على الاستخدام العرضي.

لا تستخدم مع الحبل التالفة أو المكونات. لفصل الجهاز عن التيار الكهربائي،

امسك المكونات وليس الحبل. لا تتعامل مع القابس أو مع الجهاز ويداك مبتلتان. أوقف تشغيل جميع عناصر التحكم قبل سحبه من التيار الكهربائي.

لا تجر الجهاز أو تحمله من الكابل، ولا تستخدم الكابل كمقبض أو تغلق الباب على الكابل أو تجذب الكابل حول الحواف أو الزوايا الحادة. لا تقم بتشغيل الجهاز والكابل بأسفله. حافظ على الكابل بعيداً عن الأسطح الساخنة.

ابتعد الشعر والملابس الفضفاضة والأصابع وجميع أجزاء الجسم عن الفتحات والأجزاء المتحركة. لا تضع أي أجسام في الفتحات ولا تستخدم الجهاز في حالة وجود أي شيء يعيق الفتحات. احرص على خلو الفتحات من الأتربة والغبار والشعر وأي شيء آخر يمكن أن يؤدي لإعاقة تدفق الهواء.

لا تستخدم الجهاز في المناطق الخارجية في درجة حرارة منخفضة. لا تستخدم الجهاز لشطف السوائل القابلة للاشتعال مثل البنزين أو في المناطق التي قد يكون بها هذه السوائل.

لا تشفط أي شيء يحترق أو ينبعث منع الدخان، مثل السجائر أو عيدان الكبريت أو الرماد الساخن.

توخّ الحذر الشديد عند التنظيف على الدّرج.

لا تستخدم الجهاز قبل تركيب المرشّحات. إذا لم يكن الجهاز يعمل بشكل صحيح أو تعرّض للسقوط أو الضرر أو تُرك في منطقة مفتوحة أو سقط في الماء، فاحرص

على إعادته إلى أحد مراكز الخدمة أو إلى التاجر.

إذا لاحظت خروج رغوة أو سائل من الجهاز، فأوقف تشغيله على الفور.

لا يجوز استخدام الجهاز كمضخة مياه، فهذا الجهاز مُصمَّم لشفط الهواء والماء.

احرص على توصيل الجهاز بمصدر طاقة مؤرّض بشكل صحيح. ويجب أن يكون لمخرج المقبس وكابل التمديد موصلً وافي تشغيلي.

احرص على توفير تهوية جيدة في مكان العمل.

لا تستخدم الجهاز كسَلْم أو كسَلْم أحادي، فقد ينقلب الجهاز ويتعرّض للضرر. خطر الإصابة.

## ٨, ١ الأجهزة مزدوجة

### العزل

#### تنبيه

استخدم هذا الجهاز كما هو موضح 

في هذا الدليل فقط مع المرفقات الموصى بها من قبل الشركة المُصنّعة.

قبل توصيل الجهاز، تحقق من لوحة التصنيف الواردة على المكبسة لمعرفة ما إذا كان الجهد الكهربائي المقدر يتوافق مع ١٠٪ من الجهد الكهربائي المتوفر.

هذا الجهاز مُزوّد بعازل مزدوج. لا تستخدم سوى قطع الغيار المتطابقة. راجع التعليمات الواردة لصيانة الأجهزة ذات العزل المزدوج.

يتوفّر في الجهاز مزدوج العزل نظامين للعزل بدلاً من التأريض. لا تتوفر وسائل تأريض بالجهاز مزدوج العزل، وكذلك لا يجب إضافة وسيلة تأريض إلى الجهاز. يتطلب إجراء أعمال الخدمة على الأجهزة المزدوجة عناية فائقة ومعرفة بالنظام، وينبغي أن يتم ذلك فقط بواسطة فنيي الخدمة المؤهلين. يجب أن تكون قطع الغيار للجهاز مزدوج العزل مُطابقة للأجزاء التي تحل محلها. الجهاز ذو العزل المزدوج مميز بالعبارة «عزل مزدوج» أو «معزول بشكل مزدوج». كما يمكن استخدام الرمز (مربع داخل مربع) على المُنتج.

تم تجهيز الجهاز بكابل مُصمَّم خصيصاً والذي في حالة تلفه يجب استبداله بكابل من نفس النوع، وهو متوفّر في مراكز الخدمة والتجّار المعتمدين ويجب تركيبه بواسطة فنيين مُدربّين.

## ٢ المخاطر

### ١, ٢ المكونات الكهربائية

#### خطر

يحتوي الجزء العلوي من الجهاز على مكونات بها تيار كهربائي. 

ينتج عن ملامسة هذه المكونات المكهربة إصابات خطيرة وقد تكون مميتة.

لا تقم مطلقاً برش الماء على القسم العلوي من الجهاز.

## خطر

صدمة كهربائية بسبب سلك توصيل كهربائي معيب. 

يمكن أن يؤدي لمس سلك توصيل كهربائي معيب إلى إصابات خطيرة وقد تكون مميتة.

لا تتسبب في إتلاف سلك الطاقة الرئيسي (على سبيل المثال، عن طريق القيادة فوقه أو سحبه أو سحقه).  
تحقق بانتظام مما إذا كان كابل الطاقة تالفاً أو تظهر عليه علامات انتهاء العمر الافتراضي.  
في حالة تعرّض كابل التيار الكهربائي للتلف، عندئذٍ يجب استبداله لدى موزع معتمد لشركة Makita أو شخص آخر مؤهل لتجنب الخطر.  
لا يجب في أي حال من الأحوال لفّ كابل التيار الكهربائي حول الأصابع أو أي جزء من جسم الشخص المشغل.

## ٢, ٢ شطف السوائل

### تنبيه

لا تشطف السوائل القابلة للاشتعال. 

قبل شطف السوائل، احرص دائماً على إخراج كيس المرشح/كيس المخلفات وتأكد من أن مستوى تعويم الماء أو نظام حدّ منسوب المياه يعمل بشكل صحيح.

يوصى باستخدام عنصر مرشح منفصل أو شاشة مرشح.

إذا ظهرت رغوة، توقّف عن العمل على الفور وأفرغ الخزان.

## ٢, ٣ الأتربة الخطرة

### تحذير

التعامل مع المواد الخطرة بالمكنسة  يمكن أن يؤدي إلى إصابات خطيرة وقد تكون مميتة.

يجب عدم شطف المواد التالية بواسطة الجهاز:

– المواد الساخنة (السوائل المشتعلة أو الرماد الساخن، وما إلى ذلك)

– السوائل القابلة للاشتعال والانفجار والسوائل العدوانية (مثل البنزين أو المذيبات أو الأحماض أو القلويات، وما إلى ذلك)  
– الغبار القابل للاشتعال والانفجار (مثل غبار المغنيسيوم أو غبار الألومنيوم، وما إلى ذلك)

## ٢, ٤ قطع الغيار والملحقات

### تنبيه

قد يؤدي استخدام قطع الغيار والفرش والملحقات غير الأصلية إلى الإضرار بسلامة الجهاز أو وظيفته.  
لا تستخدم سوى قطع الغيار الأصلية والملحقات من Makita. فيما يلي قطع الغيار التي قد تؤثر على صحة وسلامة المشغل أو على وظيفة الجهاز أو على كليهما:

## ٣ التحكم/التشغيل

### تنبيه

⚠ الأضرار الناجمة عن جهد تيار كهربائي غير مناسب.

قد يتعرّض الجهاز للتلف نتيجة توصيله بجهد تيار كهربائي غير مناسب.

تأكد من أن الجهد المُوضَّح على لوحة التصنيف يتوافق مع جهد مصدر التيار الكهربائي المحلي.

## ٢,٥ في الأجواء القابلة للانفجار أو الاشتعال

### تنبيه

⚠ هذا الجهاز غير مناسب للاستخدام في الأجواء القابلة للانفجار أو الاشتعال أو في الأماكن التي من المحتمل أن تتوفر بها مثل هذه الأجواء بوجود سائل متطاير أو غاز أو بخار قابلين للاشتعال.

## ٣,١ بدء وتشغيل الجهاز

تأكد من أن المفتاح الكهربائي متوقف عن التشغيل (في الموضع ٠).  
تأكد من أن المُرشحات المناسبة مُركّبة في الجهاز.

وصّل خرطوم الشفط في مدخل الشفط بالجهاز عن طريق دفع الخرطوم إلى الأمام إلى أن يتم تثبيته في المدخل بإحكام.

وصّل الأنابيب بمقبض الخرطوم مع لفّ الأنابيب لضمان تركيبها بشكل صحيح.

ركّب فوهة مناسبة للأنبوب. اختر فوهة حسب نوع المواد المراد شفطها.

وصّل القابس بمخرج كهربائي مناسب.

ضع المفتاح الكهربائي في الموضع ١ لبدء تشغيل المحرك.

## ٢,٦ وظيفة نافخ الهواء

### تنبيه

⚠ تتميز المكنسة بوظيفة نافخ الهواء وذلك لتنظيف الأماكن التي يتعذر الوصول إليها أو لتجفيف سطح المواد المبتلة. لا توجّه الهواء الصادر في المناطق المغلقة بشكل عشوائي. لا تستخدم وظيفة نافخ الهواء إلا مع خرطوم نظيف، فقد يمثل الغبار خطراً على صحة الفرد.

	الموضع ١: تشغيل الجهاز
	الموضع ٠: إيقاف تشغيل الجهاز

## ٢, ٣ تنظيف عنصر المُرْشِح - الضَّغَط والتنظيف

في حال انخفاض أداء الشفط:

قم بتشغيل المكنسة الكهربائية.  
أغلق الفوهات أو فتحة خرطوم الشفط  
باستخدام راحة يدك.  
اضغط على الزر لبدء تنظيف المُرْشِح  
لمدة ثلاث مرات على الأقل بواقع  
ثانيتين لكل مرة. يعمل تيار الهواء  
الناجم على إزالة الغبار المتراكم على  
شراخ عناصر المُرْشِح.  
إذا كانت قوة الشفط منخفضة للغاية  
بعد تنظيف المُرْشِح: استبدل المُرْشِح.

## ٣, ٣ شفط السوائل

### تنبيه

⚠️ الجهاز مزوّد بنظام حدّ منسوب  
المياه الذي يقوم بإيقاف تشغيل  
الجهاز عند الوصول إلى الحد الأقصى  
لمستوى السائل.  
في حال حدوث ذلك، أوقف تشغيل  
الجهاز.  
افصل الجهاز عن المقبس وفرّغ  
الحاوية.

لا تعتمد أبدًا إلى شفط السوائل بدون  
تركيب نظام حدّ منسوب المياه  
والمُرْشِح في مكانهما.  
لا تشفط السوائل القابلة للاشتعال.  
قبل شفط السوائل، احرص دائمًا على  
إخراج كيس المُرْشِح/كيس المخلفات  
وتأكد من أن نظام حدّ منسوب المياه  
يعمل بشكل صحيح.

إذا ظهرت رغبة، توقّف عن العمل  
على الفور وأفرغ الخزان.  
نظف وحدة حدّ منسوب المياه بانتظام  
وافحصها من حيث وجود علامات  
تلف.

قبل إفراغ الحاوية، افصل الجهاز عن  
التيار الكهربائي. افصل الخرطوم عن  
المدخل من خلال سحب الخرطوم. حرّر  
المزاج بسحبها للخارج إلى أن يتم تحرير  
الجزء العلوي من المحرك. ارفع الجزء  
العلوي للمحرك من الحاوية. احرص  
دائمًا على إفراغ الحاوية وتنظيفها وكذلك  
نظام حدّ منسوب المياه بعد شفط السوائل.  
قم بعملية الإفراغ عن طريق إمالة الحاوية  
إلى الخلف أو إلى الجانب مع صبّ  
السوائل في مصرف بالأرضية أو ما  
شابه.

أعد تركيب الجزء العلوي للمحرك في  
الحاوية. قم بتأمين قفل الجزء العلوي  
للمحرك باستخدام المزاج.

قد ينتج عن المناورات القوية تشغيل وحدة  
حدّ منسوب المياه عن طريق الخطأ. وإذا  
حدث ذلك؛ أوقف تشغيل الجهاز وانتظر  
٣ ثوانٍ لإعادة ضبط الوحدة. واصل  
تشغيل الجهاز بعد ذلك.

## ٣, ٤ شفط المواد الجافة

### تنبيه

⚠️ شفط المواد الخطيرة بيئيًا.  
يمكن أن تشكّل بعض المواد التي يتم  
شفطها خطرًا على البيئة.  
تحلّص من الأوساخ وفقًا للوائح  
القانونية.

## ٤, ٢ النقل

قبل نقل الجهاز، أغلق جميع المزالج. احرص على عدم إمالة الجهاز إذا كانت هناك سائل في خزان الأوساخ. لا تستخدم خُطاف الرافعة لرفع الجهاز.

## ٤, ٣ التخزين

## تنبيه

⚠ احرص على تخزين الجهاز في مكان جاف ومحمي من المطر والصقيع. يجب تخزين الجهاز في أماكن مغلقة فقط.

## ٤, ٤ إعادة تدوير الجهاز

اجعل الجهاز القديم غير صالح للاستخدام. فصل الجهاز عن التيار الكهربائي. اقطع كابل الطاقة. لا تتخلص من الأجهزة الكهربائية مع النفايات المنزلية.

كما هو مُحدّد في التوجيه الأوروبي  بشأن الأجهزة الكهربائية والإلكترونية القديمة، يجب جمع السلع الكهربائية المستخدمة بشكل منفصل وإعادة تدويرها بأسلوب ملائم للبيئة.

اخلع القابض الكهربائي من المقبس قبل إجراء عملية التفريغ بعد شفط مواد جافة. حرّر المزالج بسحبها للخارج إلى أن يتم تحرير الجزء العلوي من المحرك. ارفع الجزء العلوي للمحرك من الحاوية.

**المُرشيّح:** افحص المُرشيّحات. لتنظيف المُرشيّح، يمكنك رجّه أو تنظيفه بالفرشاة أو غسله. انتظر إلى أن يجفّ المُرشيّح قبل إعادة بدء عملية شفط الغبار.

**كيس الغبار:** افحص الكيس للتأكد من أنه ممتلئ. استبدل كيس الغبار إذا لزم الأمر. اخلع الكيس القديم. لتركيب الكيس الجديد، مرّر قطعة من الورق المقوى مع الغشاء المطاطي من خلال المدخل الفارغ. تأكد من أن الغشاء المطاطي يمر عبر الارتفاع الموجود بالمدخل الفارغ.

**بعد التفريغ:** أغلق الجزء العلوي للمحرك بالحاوية وقم بتأمين قفل الجزء العلوي للمحرك باستخدام المزالج. لا تعتمد أبدًا إلى شِفط المواد الجافة دون أن يكون المُرشيّح مركبًا في الجهاز. تعتمد كفاءة الشفط في الجهاز على حجم وجودة المُرشيّح وكيس الغبار. لذلك - لا تستخدم سوى المُرشيّح وأكياس الغبار الأصلية.

## ٤ بعد استخدام الجهاز

## ٤, ١ بعد الاستخدام

اخلع القابض من المقبس عندما يكون الجهاز غير مُشغّل. قم بلف الكابل بدءًا من الجهاز. يمكن لف كابل الطاقة حول الجزء العلوي للمحرك أو في الحاوية أو وضعه في الخُطاف المرفق أو في وسائل التثبيت. بعض الطرازات المختلفة بها أماكن تخزين خاصة للملحقات.

في منطقة الصيانة:

- استخدم التهوية الإلزامية المرشحة
- ارتدِ ملابس واقية
- نظف منطقة الصيانة بحيث لا تدخل أي مواد ضارة إلى المناطق المحيطة

## ٥ الصيانة

### ١, ٥ أعمال الصيانة والفحوصات المنتظمة

يجب إجراء أعمال الصيانة والفحص

أثناء إجراء أعمال الصيانة والإصلاح، يجب لجهازك بواسطة فنيين مؤهلين بشكل أن تكون جميع الأجزاء الملوثة التي لا يمكن مناسب وفقاً للتشريعات واللوائح ذات الصلة. على وجه الخصوص، يجب تنظيفها بشكل مُرضٍ:

- مُعبأة في أكياس مُحكمة الغلق
- قد تم التخلص منها بطريقة تتوافق مع اللوائح السارية لإزالة هذه النفايات.

في حال حدوث أي خلل، يجب سحب الجهاز من الخدمة وفحصه بالكامل وإصلاحه من قِبَل فني صيانة مُعتمد.

للحصول على تفاصيل خدمة ما بعد البيع، اتصل بالتاجر الذي تتعامل معه أو مُمثل خدمة Makita المسؤول عن بلدك. راجع الصفحة الخلفية من هذا المستند.

يتعيّن على فني Makita أو على أي فني مُدرّب إجراء فحص تقني مرة واحدة على الأقل في السنة، بما في ذلك المرشحات وإحكام تدفق الهواء والبيات التحكم.

### ٢, ٥ الصيانة

اخلع القابس من المقبس قبل إجراء أعمال الصيانة. قبل استخدام الجهاز، تأكد من أن التردد والجهد الكهربائي الموضحين على لوحة التصنيف يتوافقان مع جهد التيار الكهربائي.

الجهاز مُصمّم للعمل الشاق المتواصل. حسب عدد ساعات التشغيل – يجب تجديد مرشح الغبار. حافظ على نظافة الجهاز باستخدام قطعة قماش جافة وكمية صغيرة من الرذاذ الملمع.

أثناء إجراء أعمال الصيانة والتنظيف، تعامل مع الجهاز بطريقة لا يوجد فيها خطر على فنيي الصيانة أو الأشخاص الآخرين.

## ٦ معلومات إضافية

### ٦,١ إعلان المطابقة

### الخاص بالاتحاد الأوروبي

نفوض نحن باعتبارنا الشركة المُصنَّعة الكائنة في

**Makita Europe N.V.**

٢ Jan-Baptist Vinkstraat

Kortenberg ٣٠٧٠

**BELGIUM**

السيد هيروشي تسويمورا بإعداد الملف التقني ونُعلن تحت

مسؤوليتنا وحدنا أن

المنتج: مكنسة كهربائية

النوع: VC٢٠٠٠L

متوافق مع توجيهات الاتحاد الأوروبي ذات الصلة:

EC/٤٢٧/٢٠٠٦ و EC/٣٠/٢٠١٤ و EU/٣٠/٢٠١١ و ٦٥/٢٠١١

EU

وفقاً للمعايير المُنسَّقة والمُطبَّقة:

A١١:٢٠١٤+١:٢٠١٢-٦٠٣٣٥ EN

٦٩:٢٠١٢-٢-٦٠٣٣٥ EN

A٢:٢٠١١+A١:٢٠٠٩+١:٢٠٠٦-٥٥٠١٤ EN

٢:٢٠١٥-٥٥٠١٤ EN

٢:٢٠١٤-٣-٦١٠٠٠ EN

٣:٢٠١٣-٣-٦١٠٠٠ EN

٥٠٥٨١:٢٠١٢ EN

كورتنبيرج، بلجيكا، في ٢٠٢٠.١١.٠٢

هيروشي تسويمورا



مدير شركة **Makita Europe N.V.**



## ٦,٢ المواصفات

Makita VC2000L						
		الاتحاد الأوروبي	GB		الصين	الولايات المتحدة الأمريكية
جهد التيار الكهربائي	فولت	240-220 فولت	230 فولت	110 فولت	230 فولت	120 فولت
جزء الطاقة	وات	1000	1000	1000	1000	1000
تردد التيار الكهربائي	هرتز	50/60	50/60	50/60	50/60	50/60
المصهر	أمبير	16	13	16	10	15
درجة الحماية (السوائل، الغبار)		IP24				
فئة الحماية (كهربائية)		□ II	□ II	□ II	□ II	□ II
معدل تدفق الهواء	م <sup>3</sup> /ساعة (لتر/ دقيقة) قدم مكعب/دقيقة	(3600) 216 127				
مكنسة كهربائية	هيكوباسكال ملي بار	210 210				
مستوى ضغط الصوت 1 م، EN 60704-1	ديسيبل (أمبير) ±2	72				
مستوى صوت العمل	ديسيبل (أمبير) ±2	64				
حجم الحاوية	الحد الأقصى	لتر (جالون) إنجليزي/جالون (أمريكي)	(4,4/5,3) 20			
	الغبار	لتر (جالون) إنجليزي/جالون (أمريكي)	(3,5/4,2) 16			
	الماء	لتر (جالون) إنجليزي/جالون (أمريكي)	(2,9/3,4) 13			
مستوى التداخل اللاسلكي		55014-1				
فئة الغبار		L				
الاهتزاز ISO 5349		م/ث <sup>2</sup> ±1	1,5>			
الأبعاد (العرض/العمق/الارتفاع)		مم	375/385/505			
الوزن		كجم	7,5			

المواصفات والتفاصيل عُرضة للتغيير دون إشعار مُسبق.





Makita Europe N.V., Jan-Baptist Vinkstraat 2, 3070 Kortenberg, Belgium  
Makita Corporation Anjo, Aichi, Japan  
[www.makita.com](http://www.makita.com)